

Příloha 2

Obsah:

- vykreslení zájmových veličin – program GEO5
 - výslednice posunutí $|d|$ [mm]
 - efektivní napětí ve směru osy z $\sigma_{z,eff}$ [kPa]
- fáze výpočtu 4 a 8
- simulace 1 až 30

Simulace 1

Název : Výpočet

Fáze : 4

Výsledky : celkové; veličina : Výslednice posunutí |d|; rozsah : <0,0; 2,3> mm

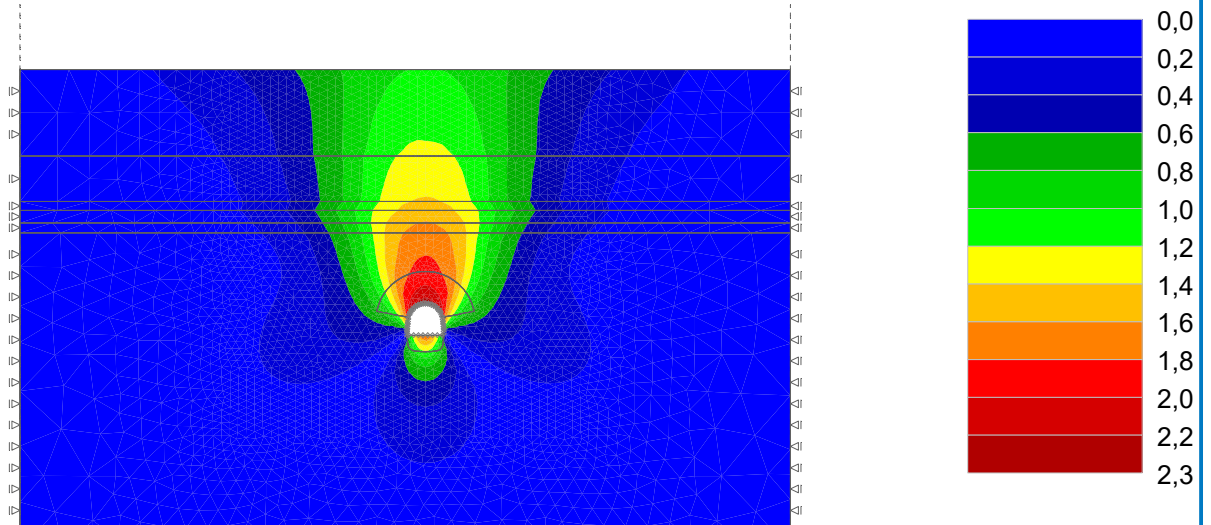

Název : Výpočet

Fáze : 4

Výsledky : celkové; veličina : Efektivní napětí $\sigma_{z, \text{eff}}$; rozsah : <-0,01; 1731,53> kPa

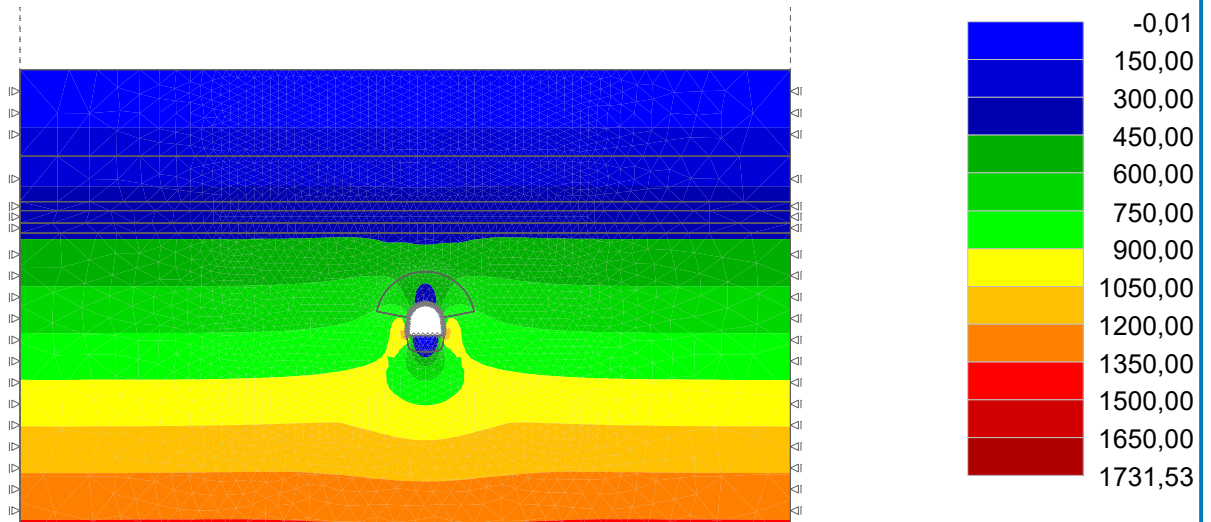

Pouze pro nekomerční využití



Název : Výpočet

Fáze : 8

Výsledky : celkové; veličina : Výslednice posunutí |d|; rozsah : <0,0; 4,2> mm

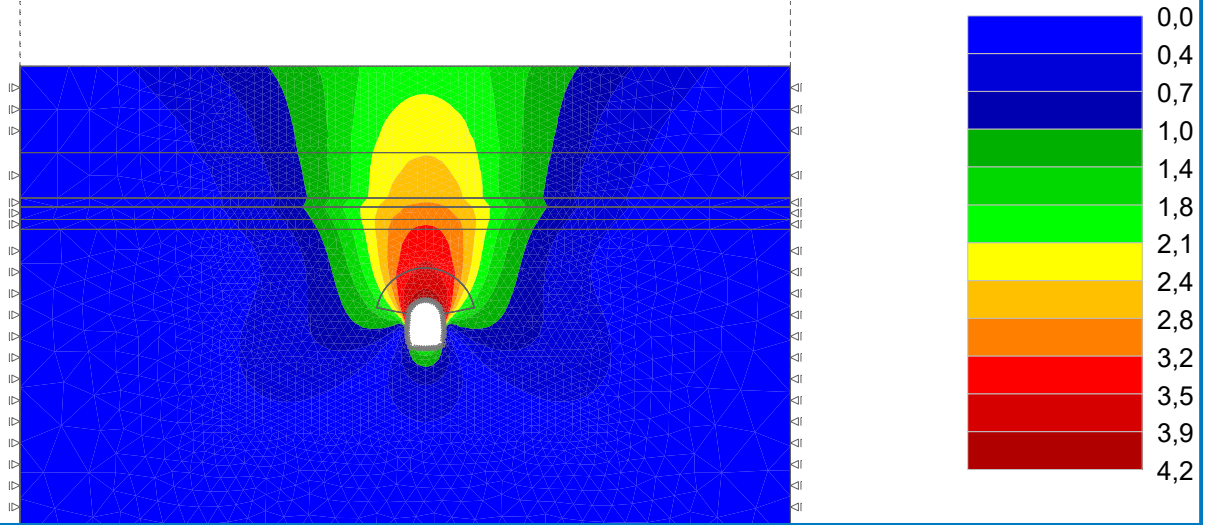

Název : Výpočet

Fáze : 8

Výsledky : celkové; veličina : Efektivní napětí $\sigma_{z, \text{eff}}$; rozsah : <-0,01; 1730,77> kPa

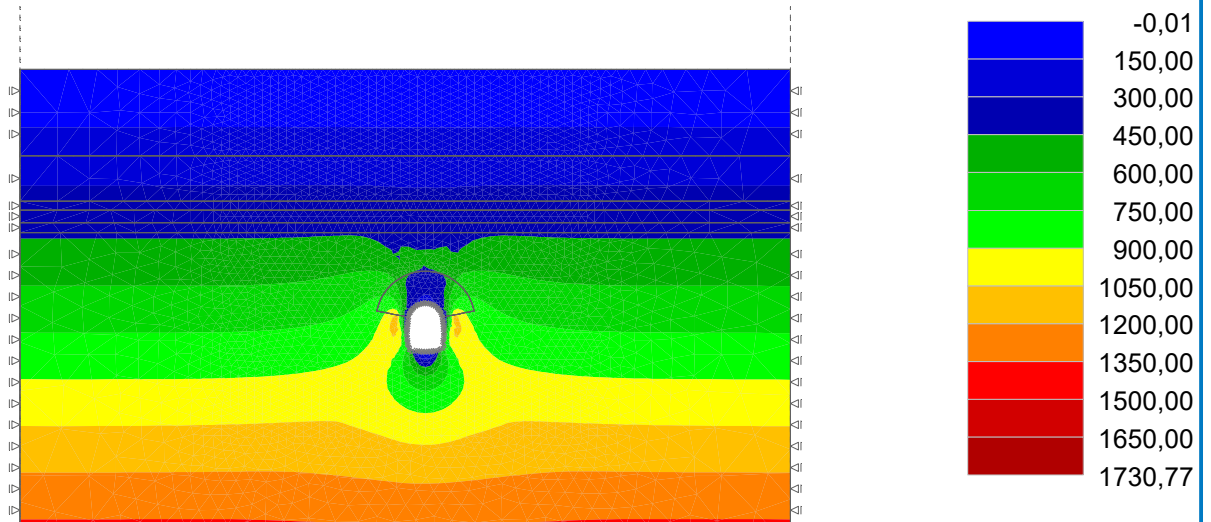

Pouze pro nekomerční využití



Simulace 2

Název : Výpočet

Fáze : 4

Výsledky : celkové; veličina : Výslednice posunutí |d|; rozsah : <0,0; 3,1> mm

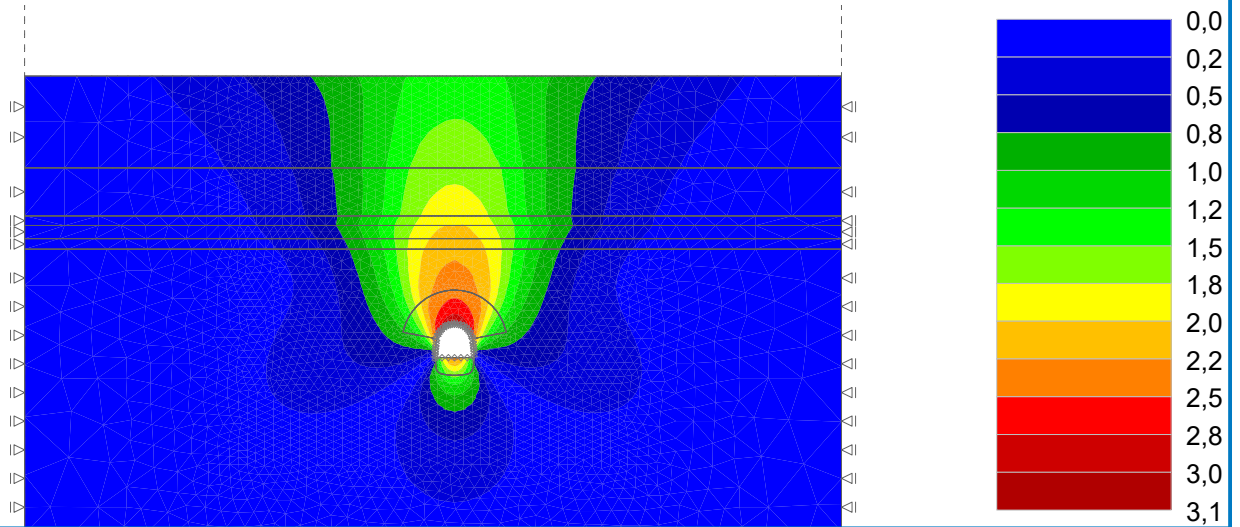

Název : Výpočet

Fáze : 4

Výsledky : celkové; veličina : Efektivní napětí $\sigma_{z, \text{eff}}$; rozsah : <-0,01; 1731,82> kPa

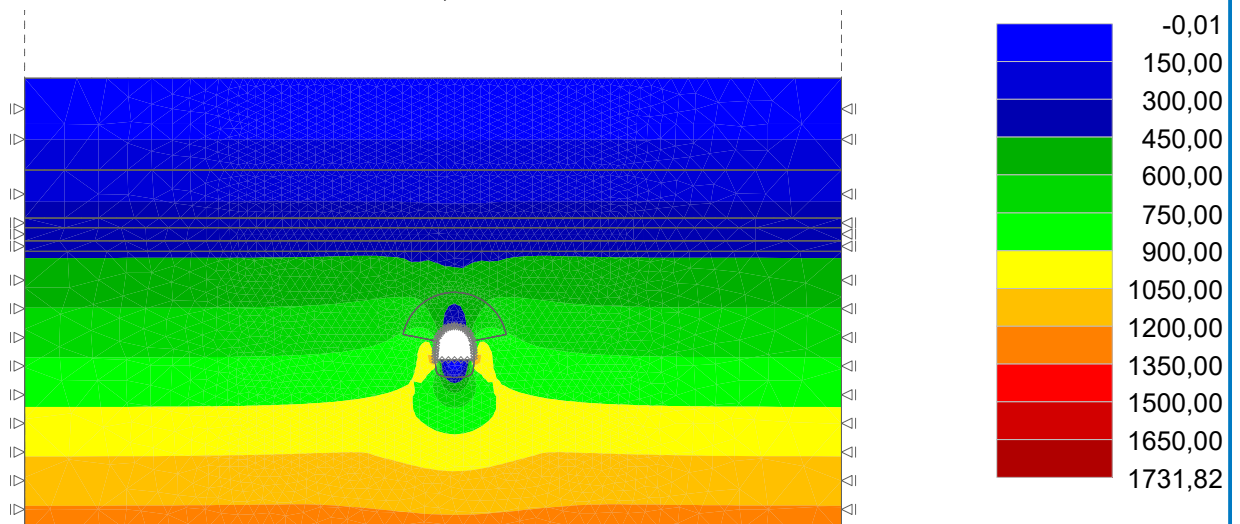

Pouze pro nekomerční využití



Název : Výpočet

Fáze : 8

Výsledky : celkové; veličina : Výslednice posunutí |d|; rozsah : <0,0; 5,3> mm

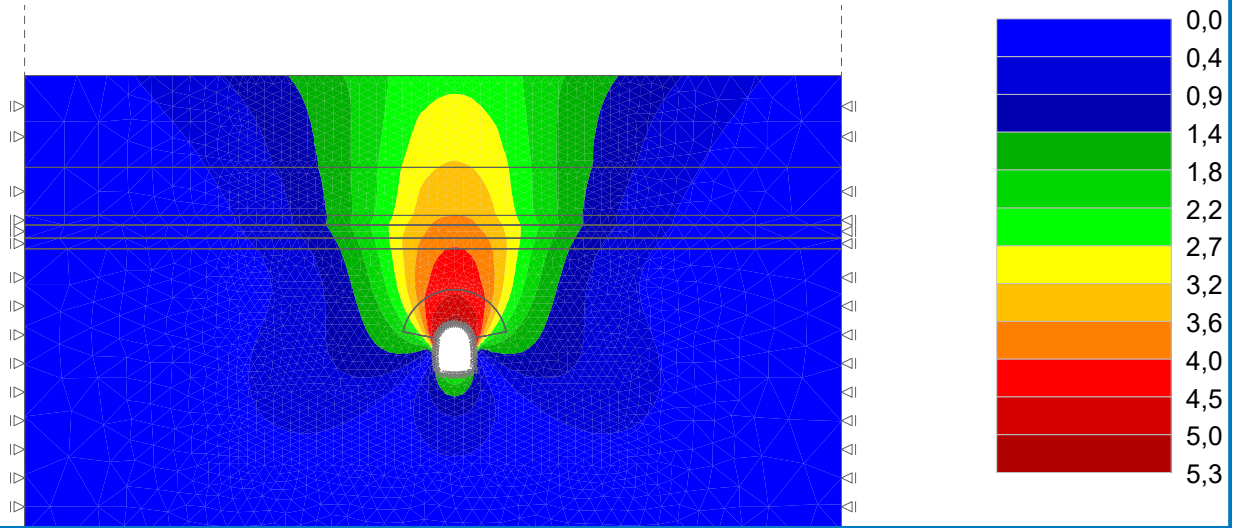

Název : Výpočet

Fáze : 8

Výsledky : celkové; veličina : Efektivní napětí $\sigma_{z, \text{eff}}$; rozsah : <-0,01; 1731,13> kPa

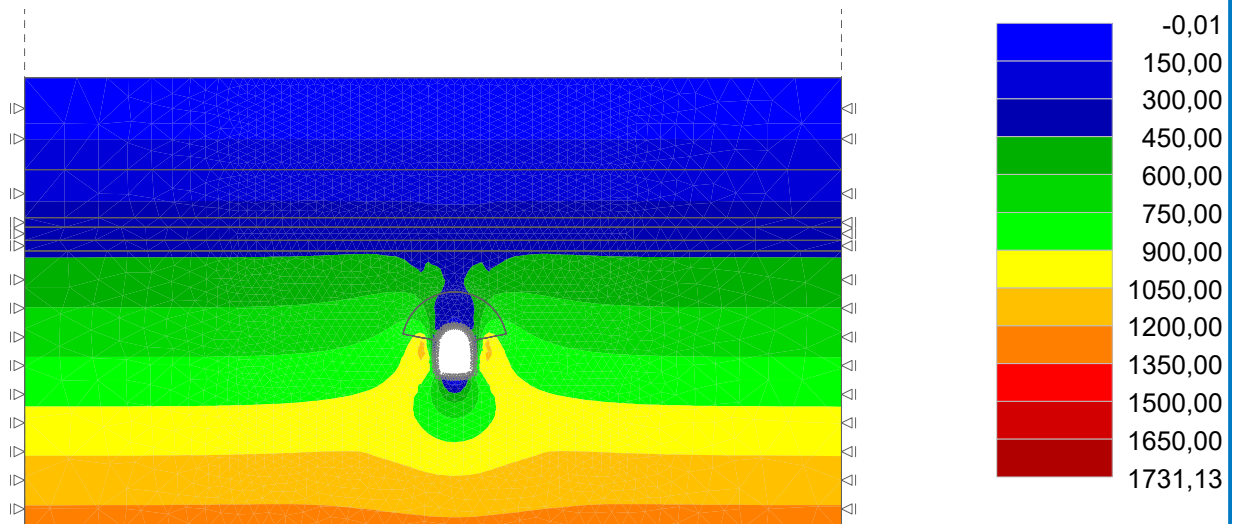

Pouze pro nekomerční využití



Simulace 3

Název : Výpočet

Fáze : 4

Výsledky : celkové; veličina : Výslednice posunutí |d|; rozsah : <0,000; 3,042> mm

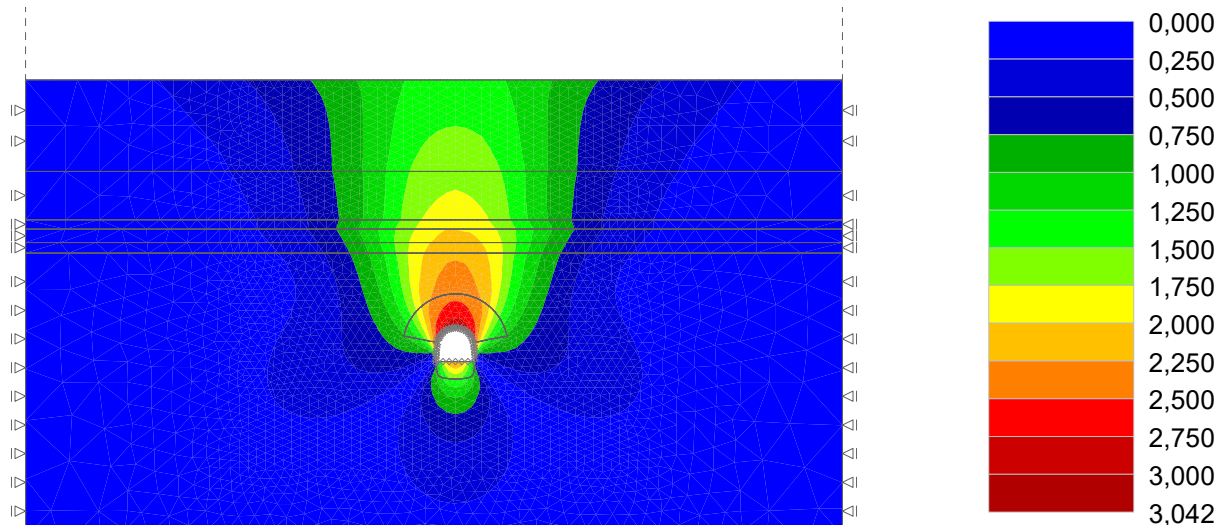

Název : Výpočet

Fáze : 4

Výsledky : celkové; veličina : Efektivní napětí $\sigma_{z, \text{eff}}$; rozsah : <-0,01; 1731,83> kPa

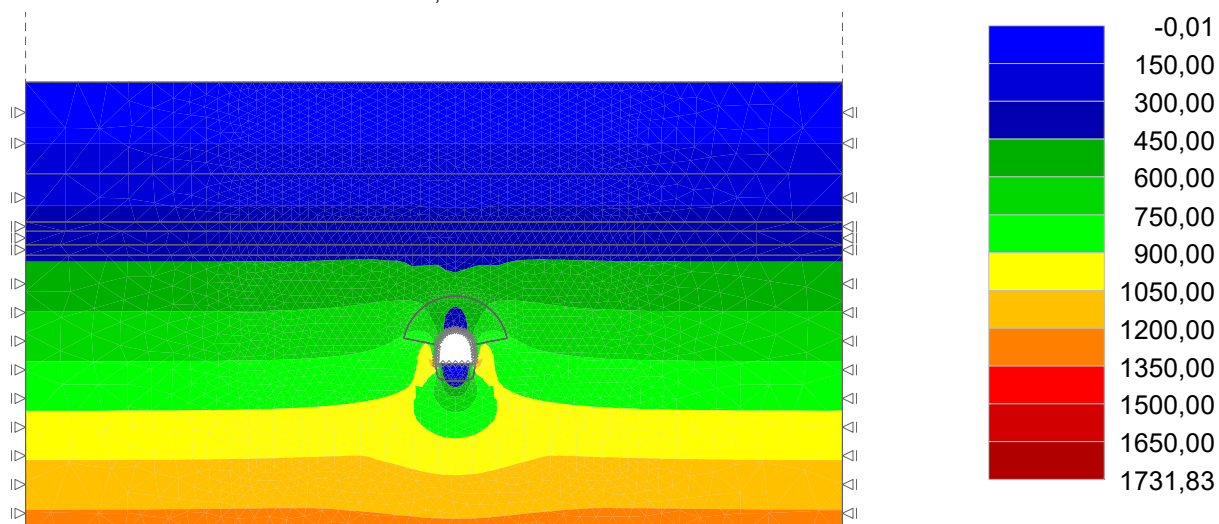

Pouze pro nekomerční využití



Název : Výpočet

Fáze : 8

Výsledky : celkové; veličina : Výslednice posunutí |d|; rozsah : <0,0; 6,2> mm

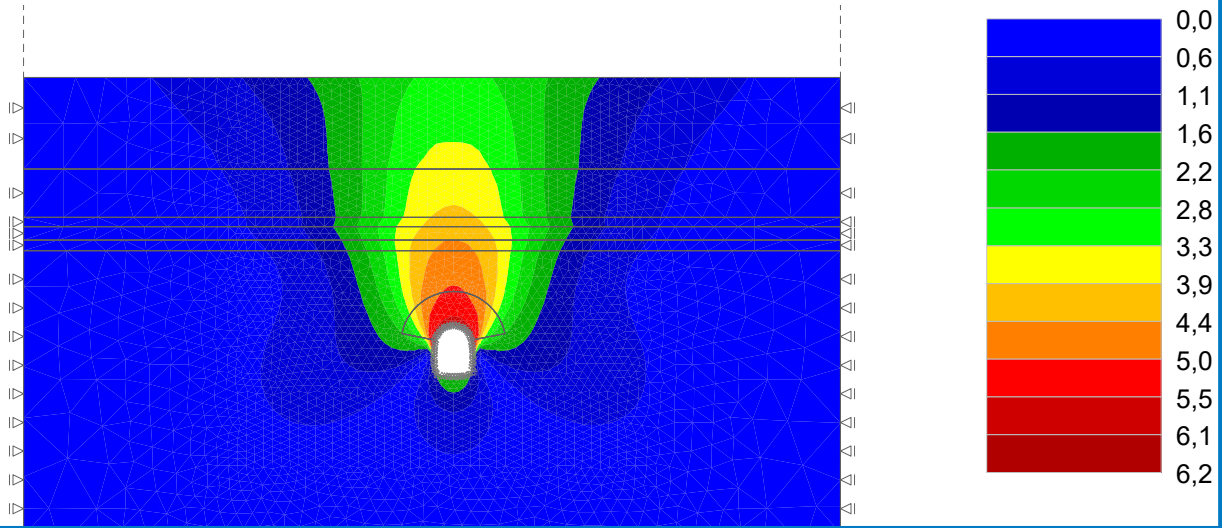

Název : Výpočet

Fáze : 8

Výsledky : celkové; veličina : Efektivní napětí $\sigma_{z, \text{eff}}$; rozsah : <-0,01; 1731,65> kPa

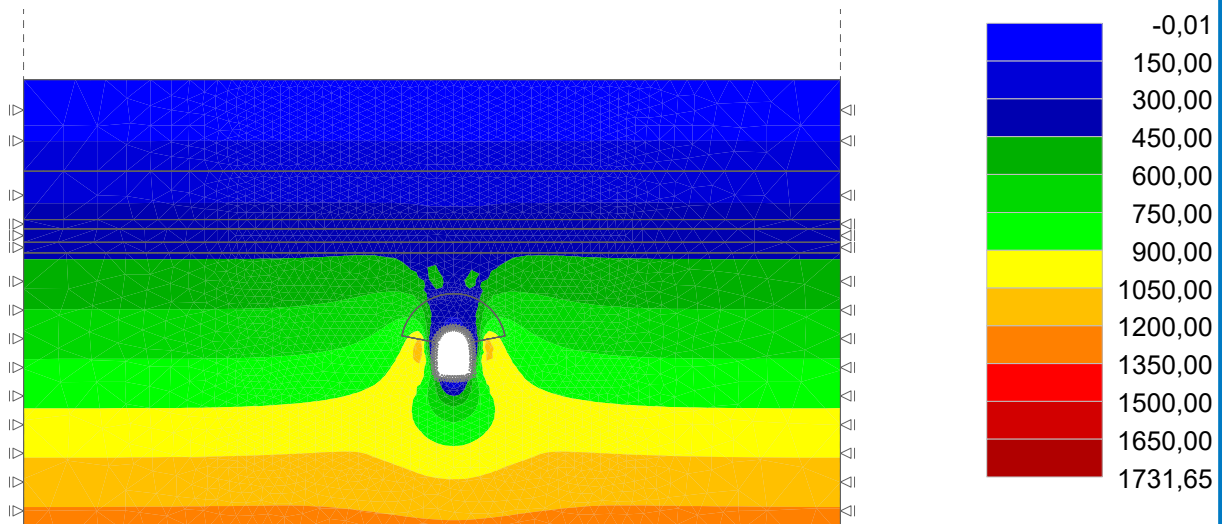

Pouze pro nekomerční využití



Simulace 4

Název : Výpočet

Fáze : 4

Výsledky : celkové; veličina : Výslednice posunutí |d|; rozsah : <0,0; 3,5> mm

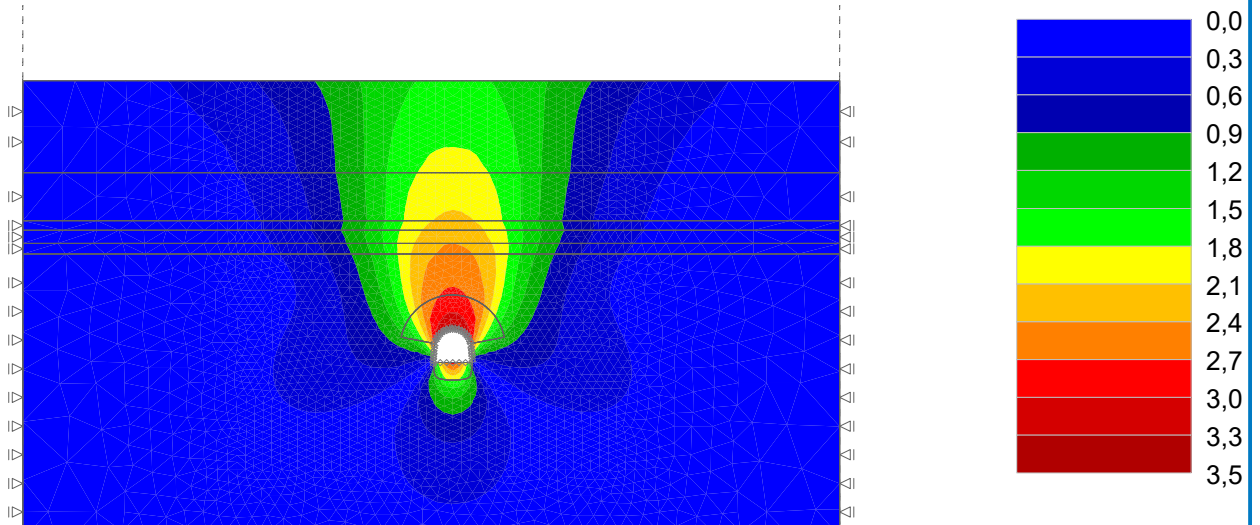

Název : Výpočet

Fáze : 4

Výsledky : celkové; veličina : Efektivní napětí $\sigma_{z, \text{eff}}$; rozsah : <-0,01; 1731,76> kPa

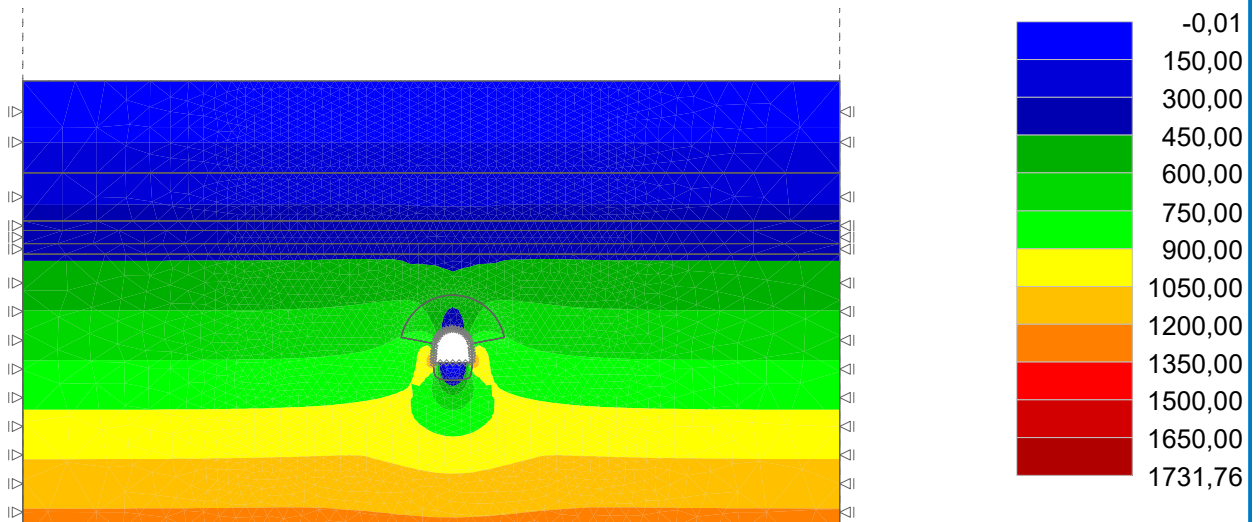

Pouze pro nekomerční využití



Název : Výpočet

Fáze : 8

Výsledky : celkové; veličina : Výslednice posunutí |d|; rozsah : <0,0; 5,8> mm

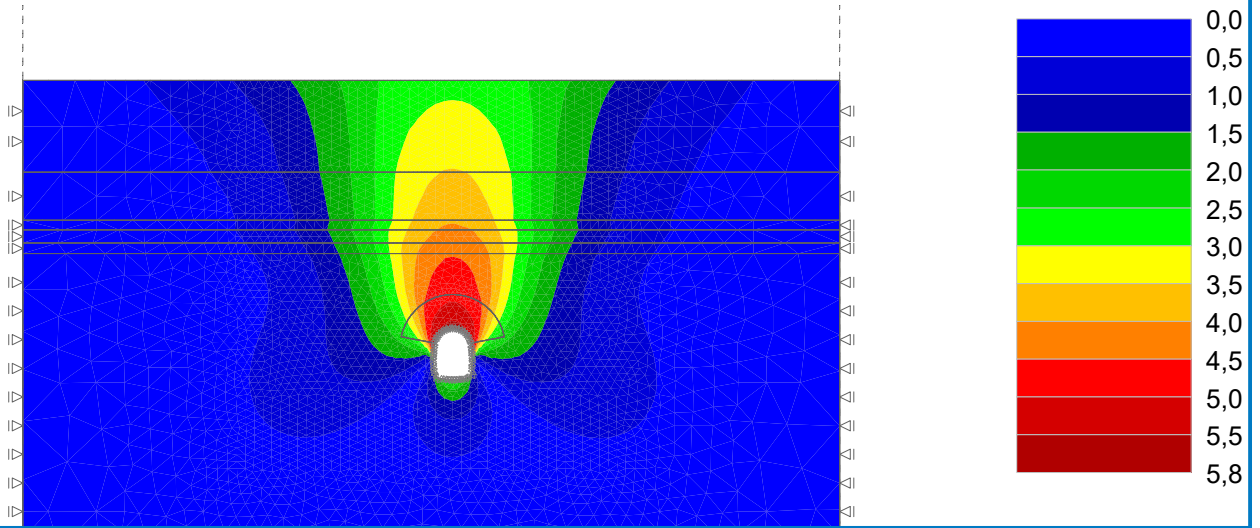

Název : Výpočet

Fáze : 8

Výsledky : celkové; veličina : Efektivní napětí $\sigma_{z, \text{eff}}$; rozsah : <-0,02; 1730,79> kPa

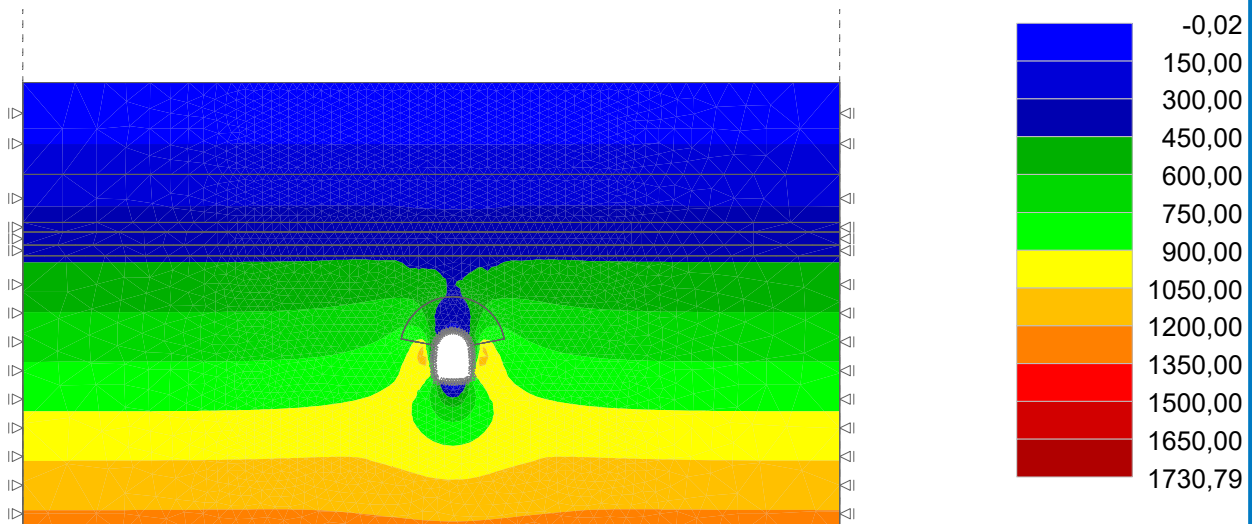

Pouze pro nekomerční využití



Simulace 5

Název : Výpočet

Fáze : 4

Výsledky : celkové; veličina : Výslednice posunutí |d|; rozsah : <0,0; 3,3> mm

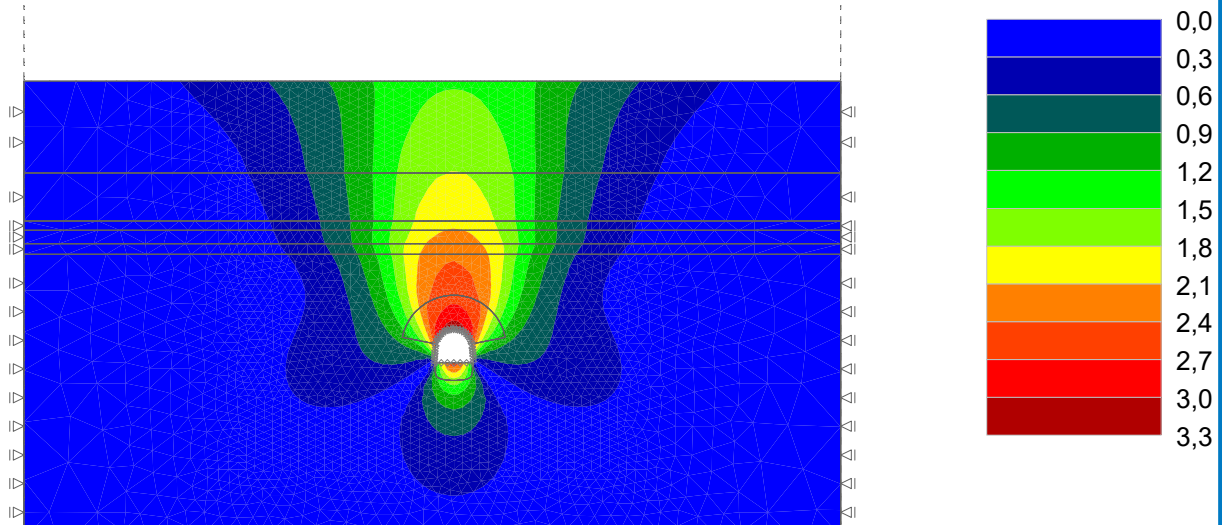

Název : Výpočet

Fáze : 4

Výsledky : celkové; veličina : Efektivní napětí $\sigma_{z, \text{eff}}$; rozsah : <-0,01; 1731,65> kPa

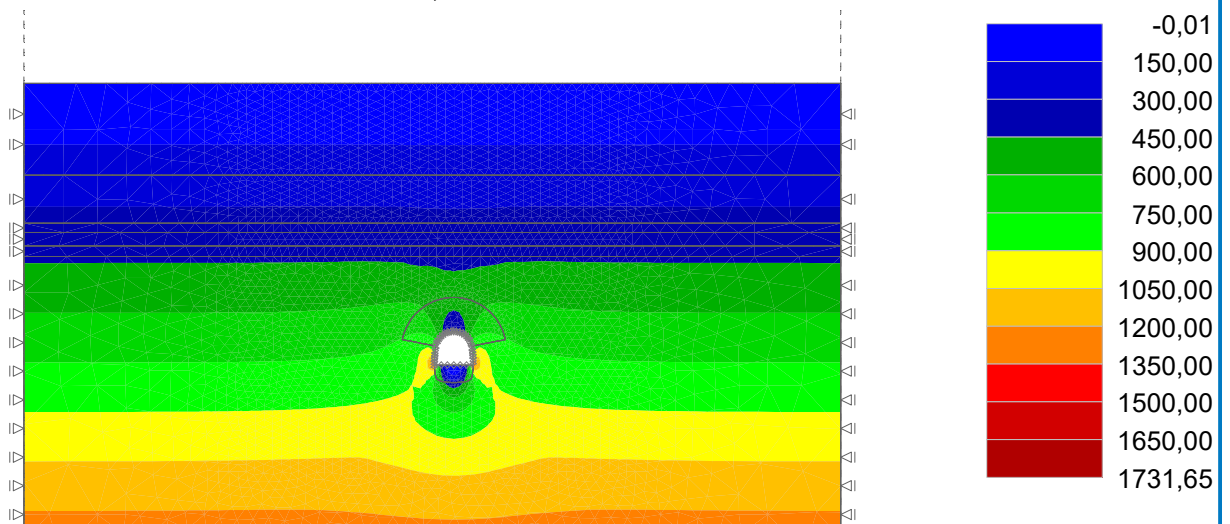

Pouze pro nekomerční využití



Název : Výpočet

Fáze : 8

Výsledky : celkové; veličina : Výslednice posunutí |d|; rozsah : <-0,0; 5,5> mm

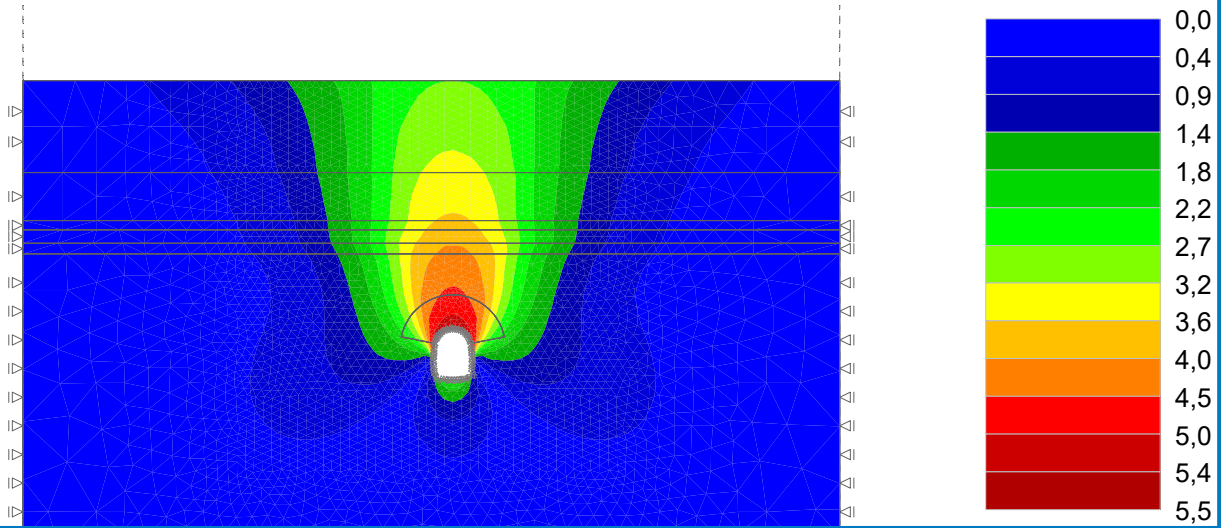

Název : Výpočet

Fáze : 8

Výsledky : celkové; veličina : Efektivní napětí $\sigma_{z, \text{eff}}$; rozsah : <-0,01; 1730,67> kPa

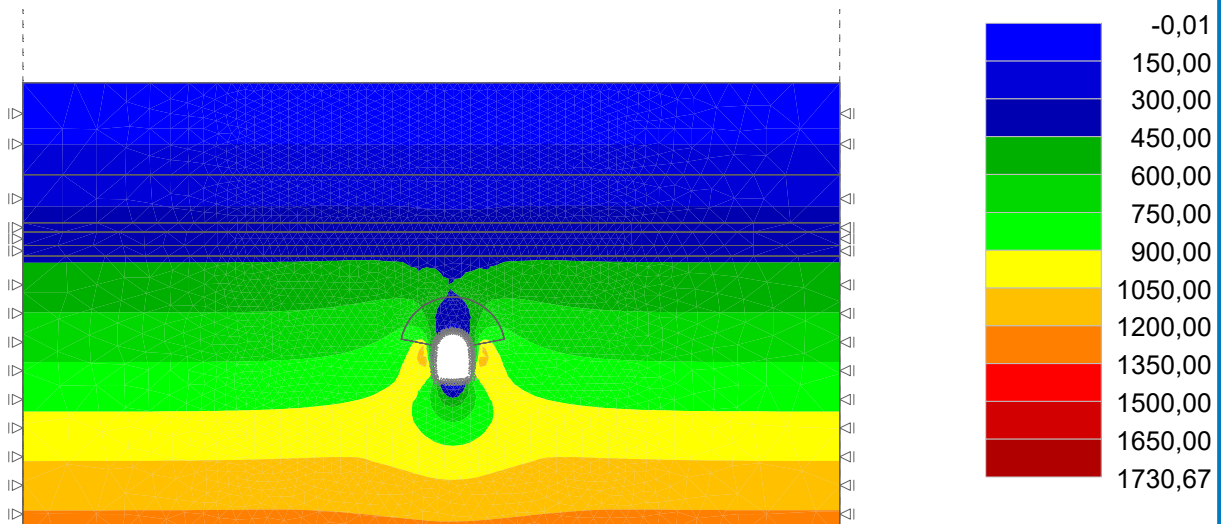

Pouze pro nekomerční využití



Simulace 6

Název : Výpočet

Fáze : 4

Výsledky : celkové; veličina : Výslednice posunutí |d|; rozsah : <0,0; 3,1> mm

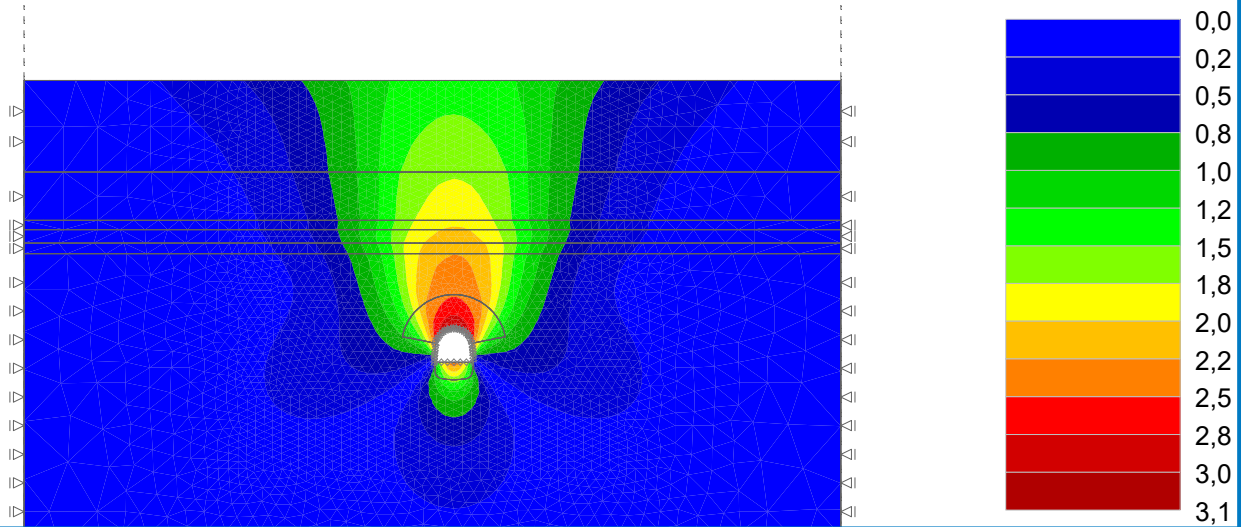

Název : Výpočet

Fáze : 4

Výsledky : celkové; veličina : Efektivní napětí $\sigma_{z, \text{eff}}$; rozsah : <-0,01; 1731,79> kPa

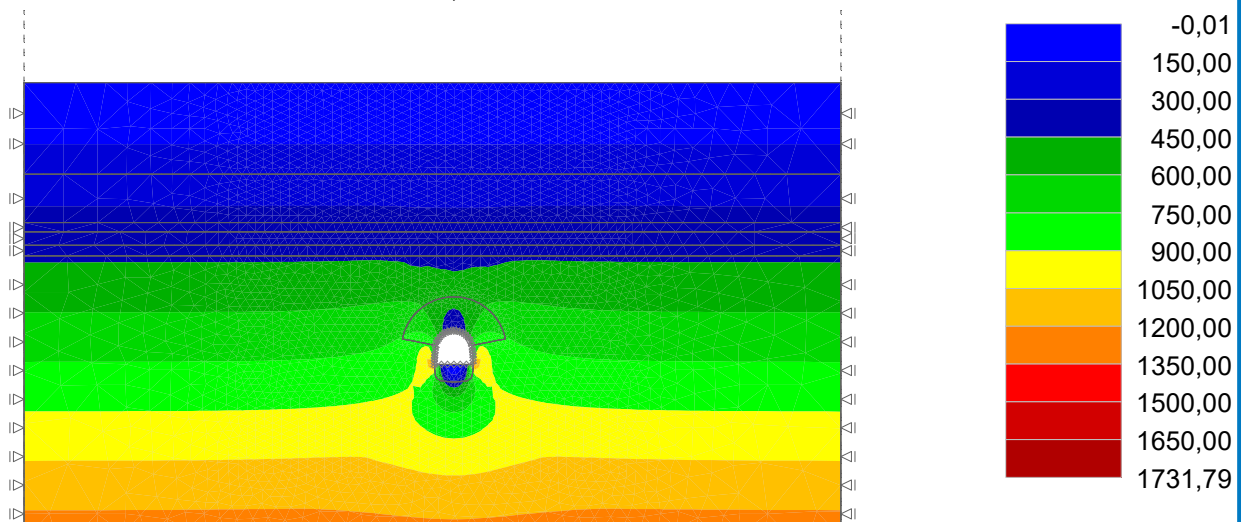

Pouze pro nekomerční využití



Název : Výpočet

Fáze : 8

Výsledky : celkové; veličina : Výslednice posunutí |d|; rozsah : <0,0; 5,4> mm

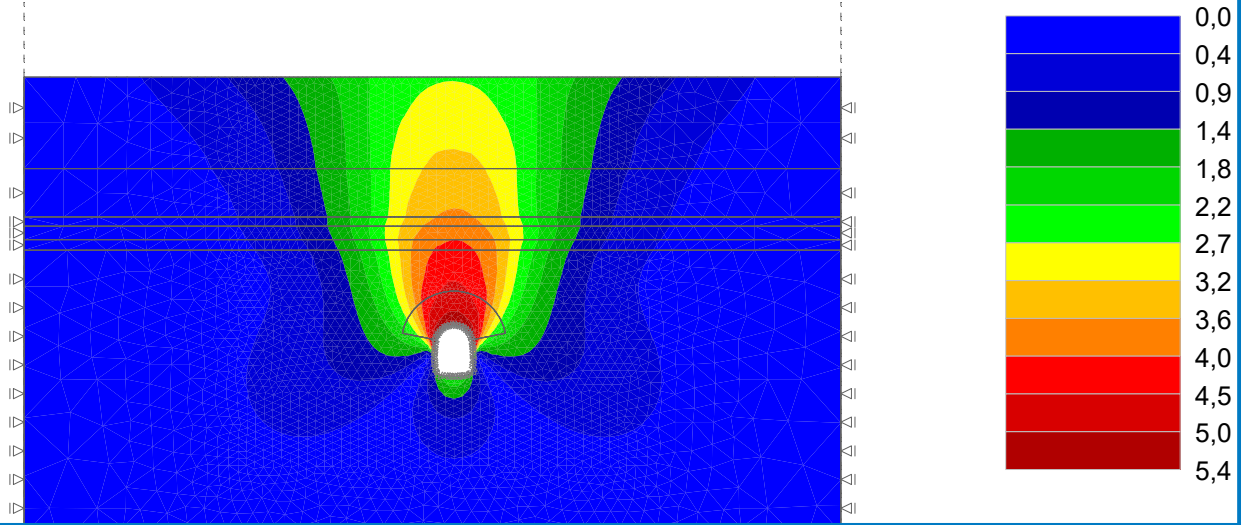

Název : Výpočet

Fáze : 8

Výsledky : celkové; veličina : Efektivní napětí $\sigma_{z, \text{eff}}$; rozsah : <-0,02; 1731,06> kPa

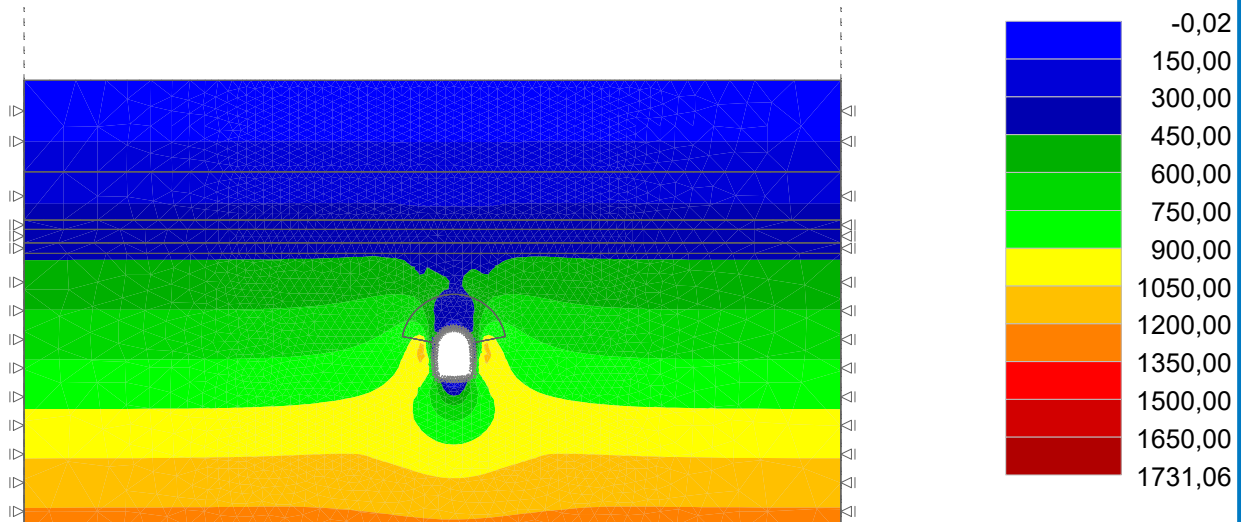

Pouze pro nekomerční využití



Simulace 7

Název : Výpočet

Fáze : 4

Výsledky : celkové; veličina : Výslednice posunutí |d|; rozsah : <0,0; 2,3> mm

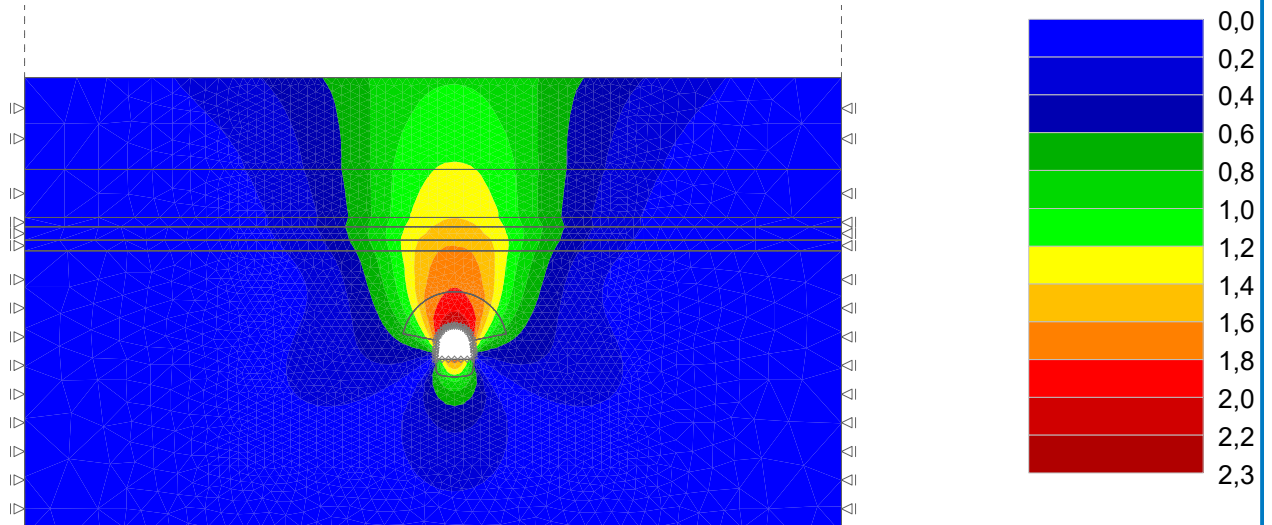

Název : Výpočet

Fáze : 4

Výsledky : celkové; veličina : Efektivní napětí $\sigma_{z, \text{eff}}$; rozsah : <-0,01; 1731,46> kPa

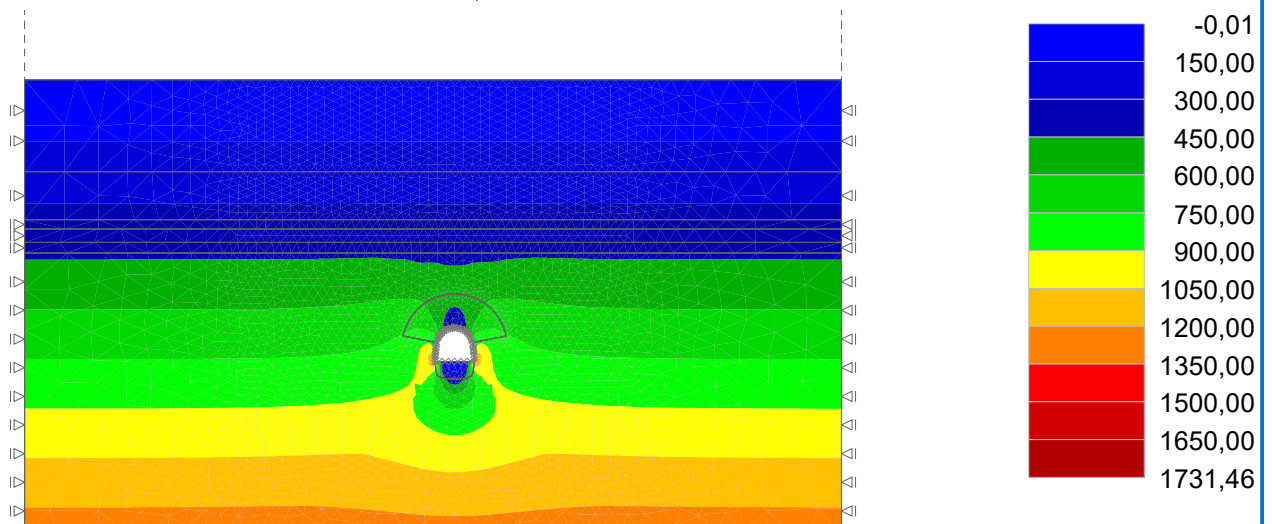

Pouze pro nekomerční využití



Název : Výpočet

Fáze : 8

Výsledky : celkové; veličina : Výslednice posunutí |d|; rozsah : <0,0; 3,8> mm

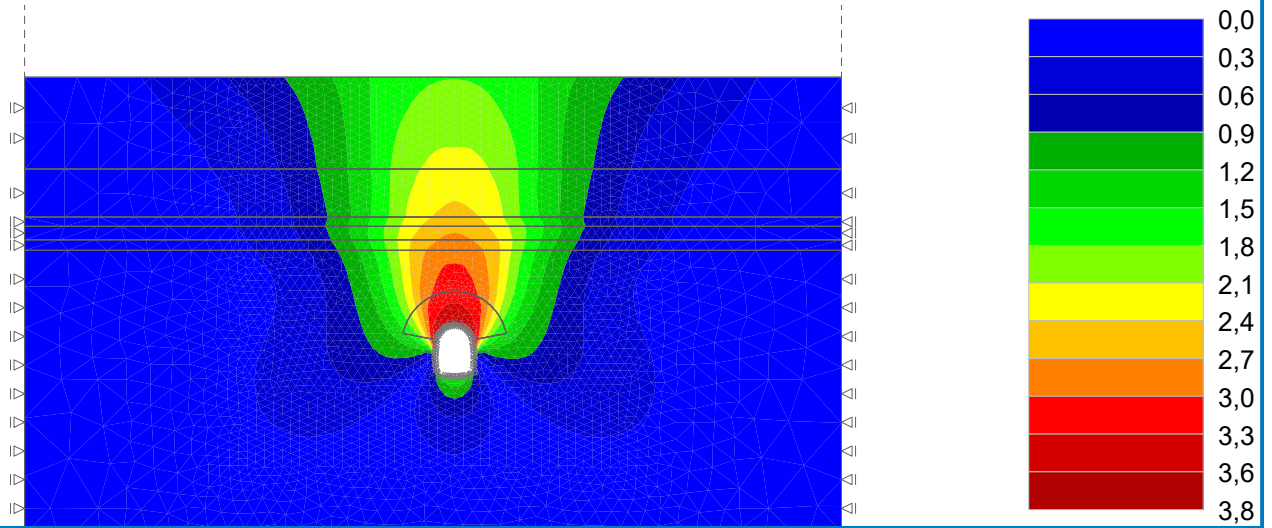

Název : Výpočet

Fáze : 8

Výsledky : celkové; veličina : Efektivní napětí $\sigma_{z, eff}$; rozsah : <-0,01; 1730,42> kPa

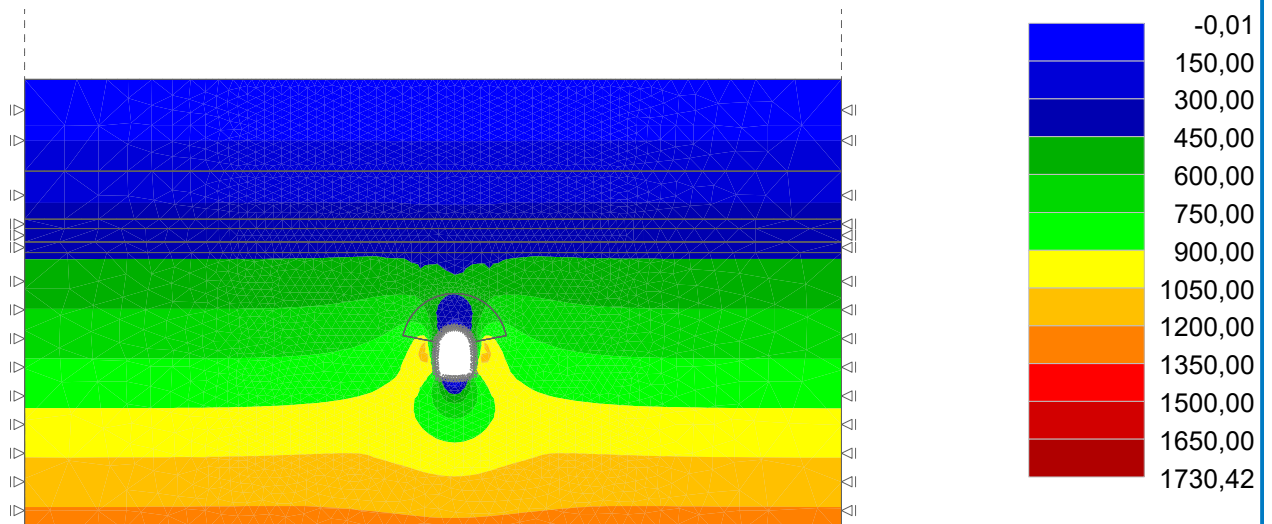

Pouze pro nekomerční využití



Simulace 8

Název : Výpočet

Fáze : 4

Výsledky : celkové; veličina : Výslednice posunutí |d|; rozsah : <0,0; 3,1> mm

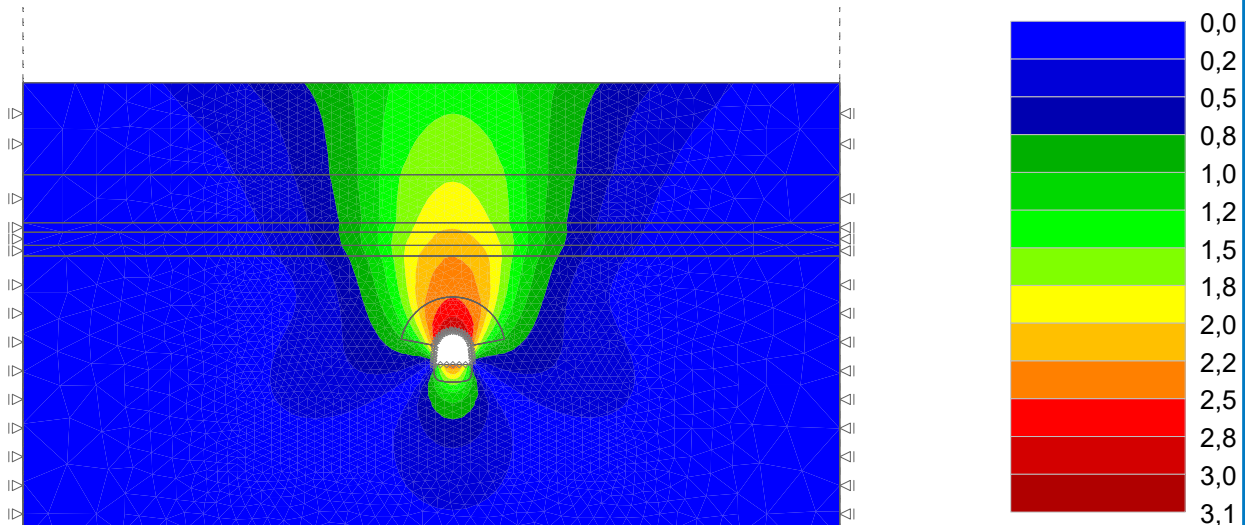

Název : Výpočet

Fáze : 4

Výsledky : celkové; veličina : Efektivní napětí $\sigma_{z, \text{eff}}$; rozsah : <-0,01; 1731,64> kPa

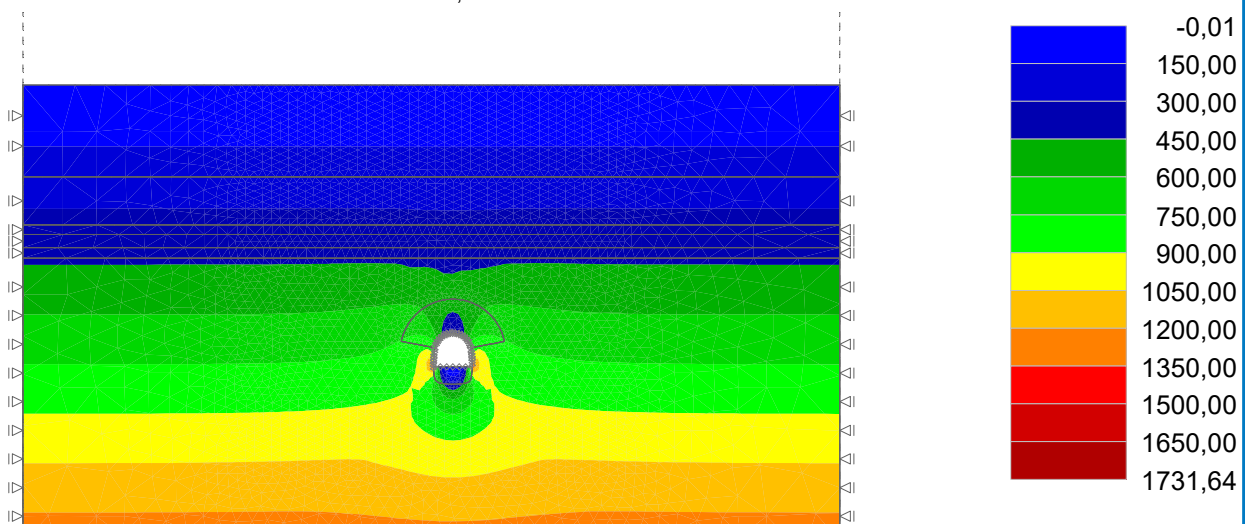

Pouze pro nekomerční využití



Název : Výpočet

Fáze : 8

Výsledky : celkové; veličina : Výslednice posunutí |d|; rozsah : <-0,0; 5,2> mm

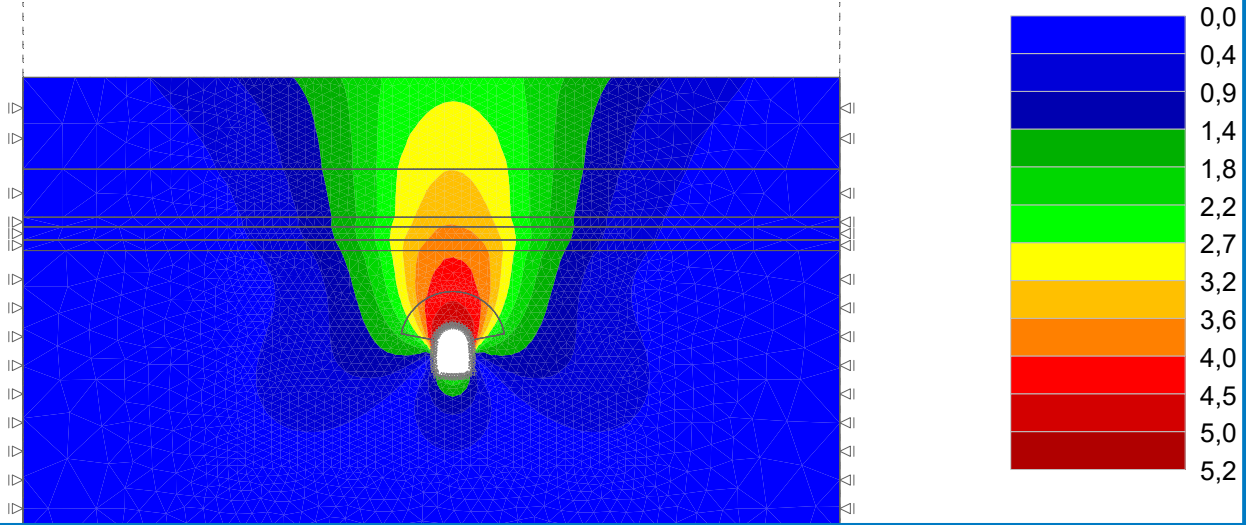

Název : Výpočet

Fáze : 8

Výsledky : celkové; veličina : Efektivní napětí $\sigma_{z, \text{eff}}$; rozsah : <-0,02; 1730,65> kPa

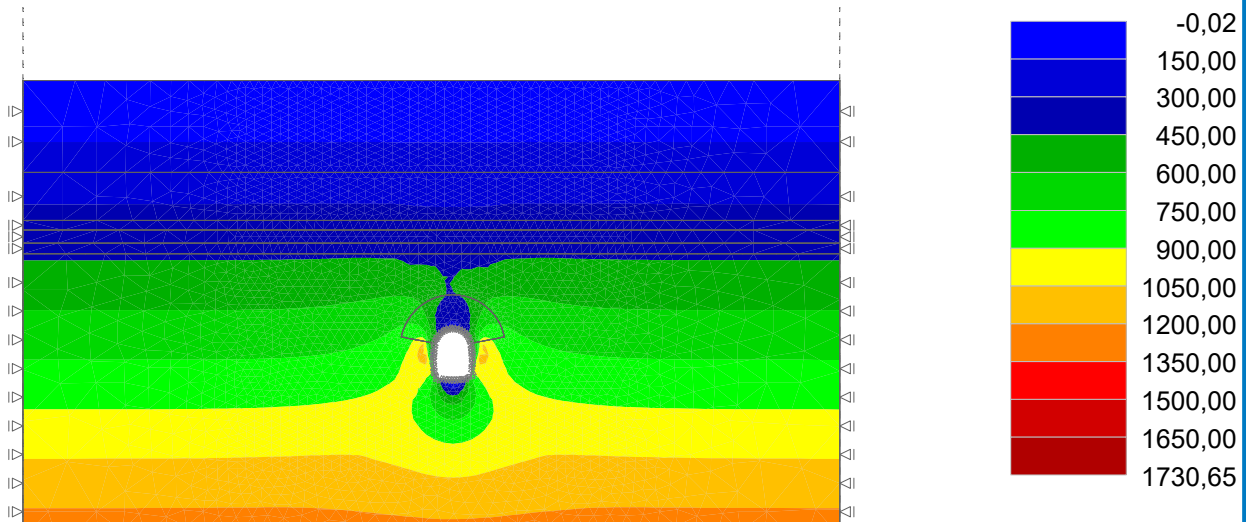

Pouze pro nekomerční využití



Simulace 9

Název : Výpočet

Fáze : 4

Výsledky : celkové; veličina : Výslednice posunutí |d|; rozsah : <0,0; 2,6> mm

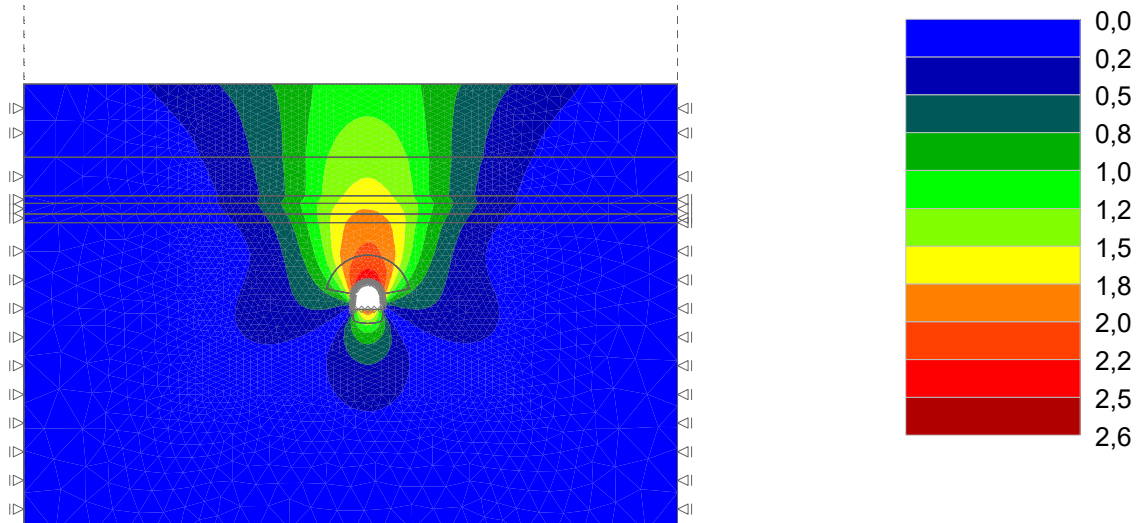

Název : Výpočet

Fáze : 4

Výsledky : celkové; veličina : Efektivní napětí $\sigma_{z, \text{eff}}$; rozsah : <-0,01; 1731,57> kPa

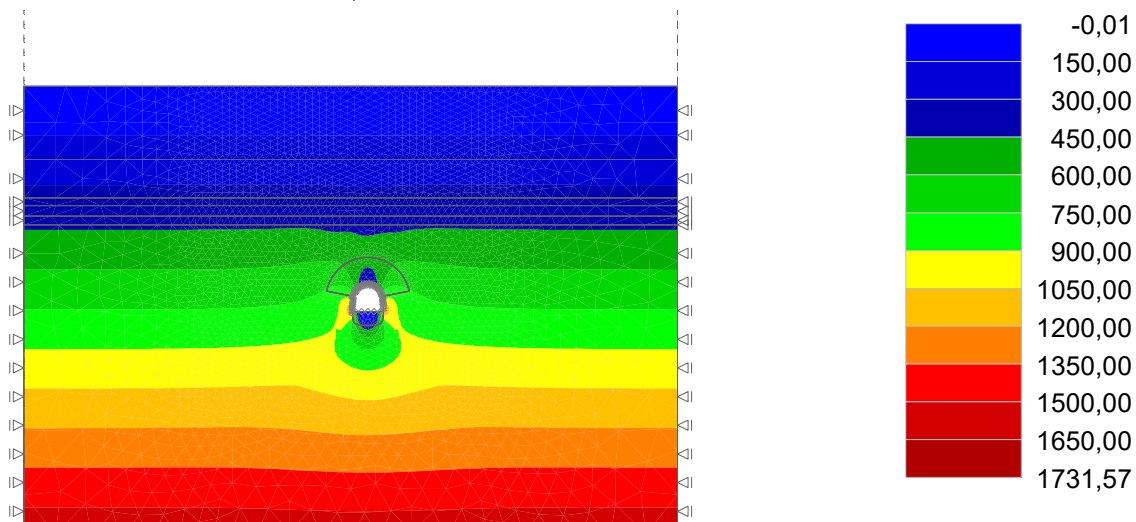

Pouze pro nekomerční využití



Název : Výpočet

Fáze : 8

Výsledky : celkové; veličina : Výslednice posunutí |d|; rozsah : <-0,0; 4,4> mm

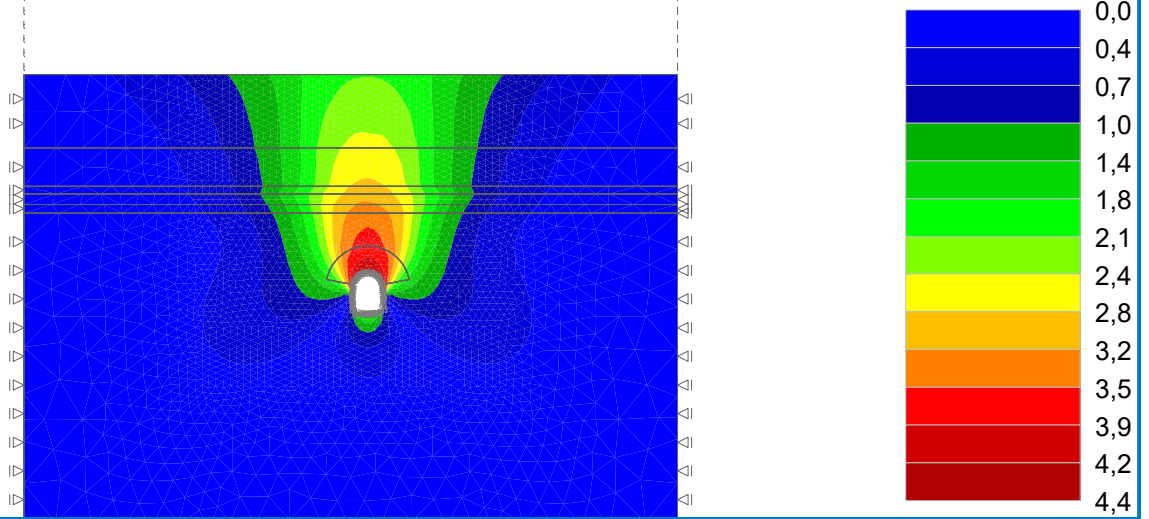

Název : Výpočet

Fáze : 8

Výsledky : celkové; veličina : Efektivní napětí $\sigma_{z, eff}$; rozsah : <-0,01; 1730,55> kPa

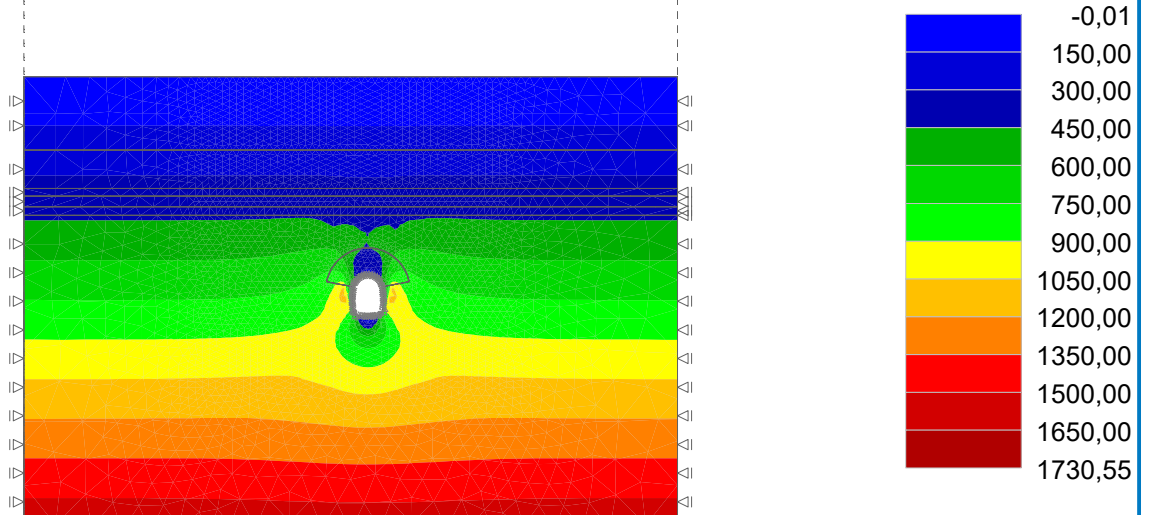

Pouze pro nekomerční využití



Simulace 10

Název : Výpočet

Fáze : 4

Výsledky : celkové; veličina : Výslednice posunutí |d|; rozsah : <0,0; 3,6> mm

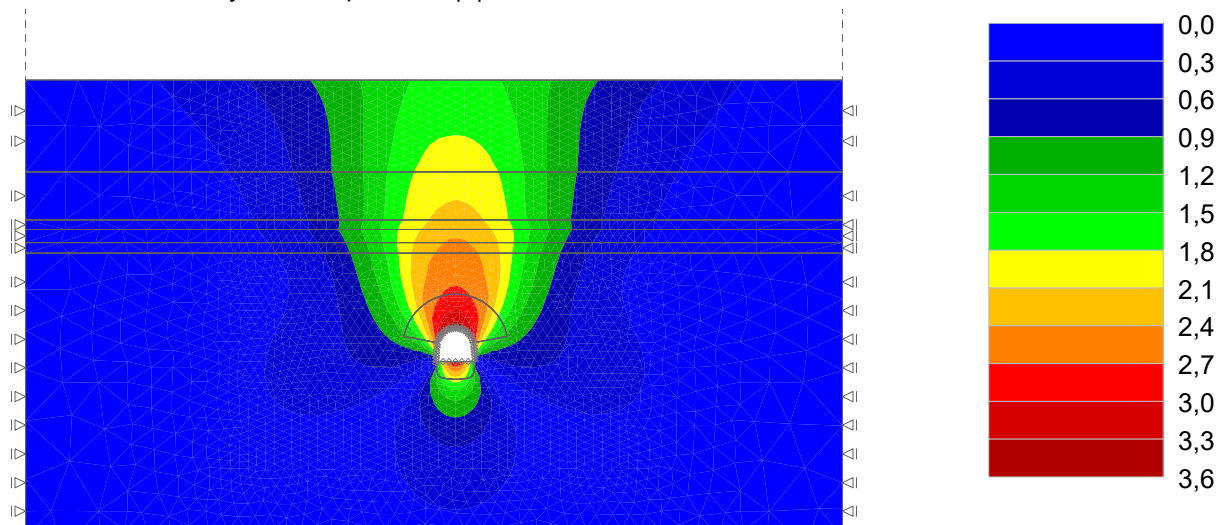

Název : Výpočet

Fáze : 4

Výsledky : celkové; veličina : Efektivní napětí $\sigma_{z, \text{eff}}$; rozsah : <-0,01; 1731,88> kPa

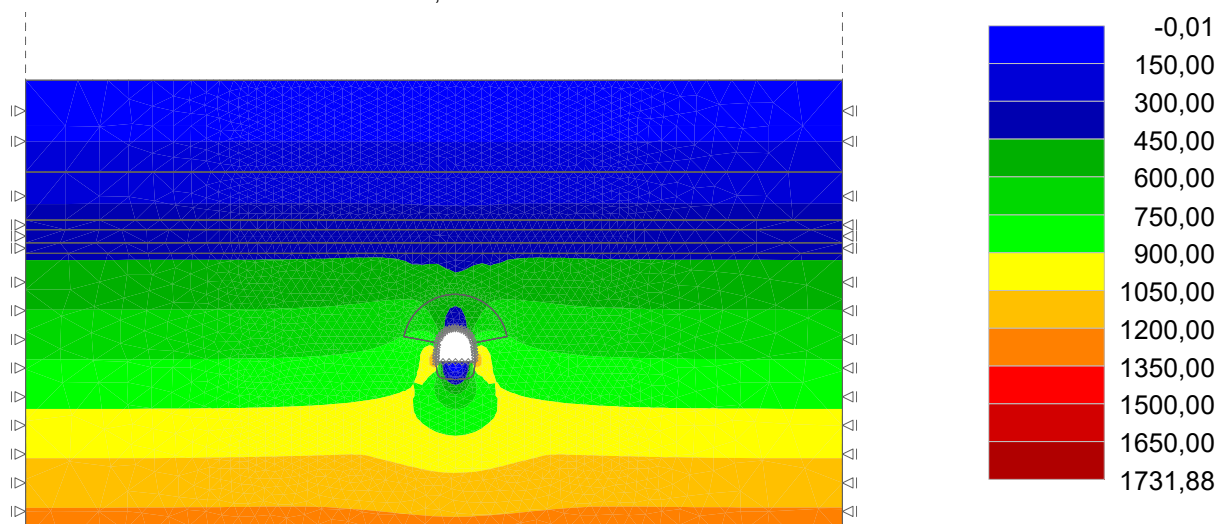

Pouze pro nekomerční využití



Název : Výpočet

Fáze : 8

Výsledky : celkové; veličina : Výslednice posunutí |d|; rozsah : <0,0; 5,8> mm

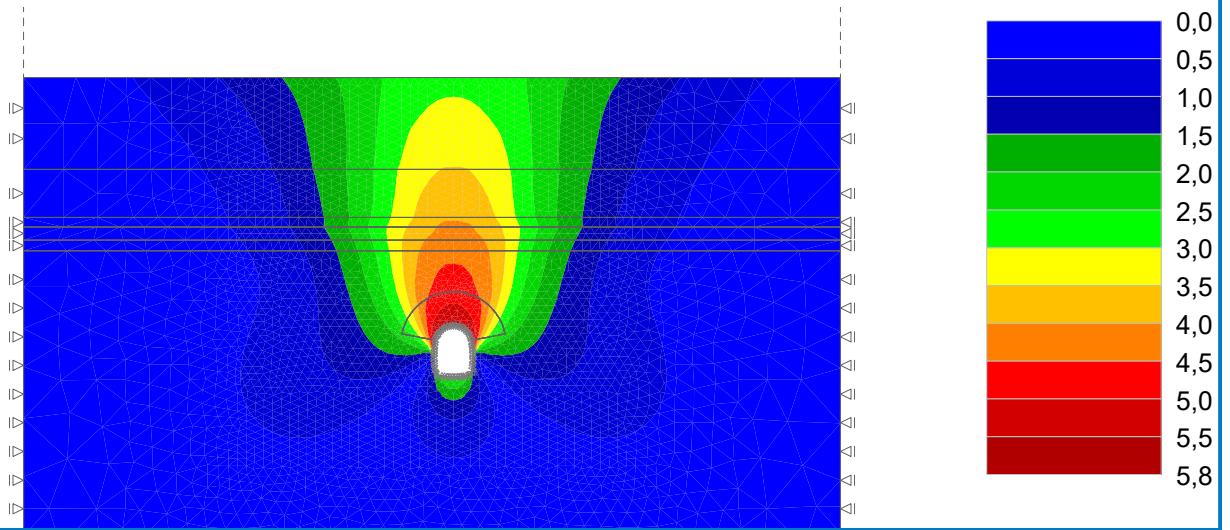

Název : Výpočet

Fáze : 8

Výsledky : celkové; veličina : Efektivní napětí $\sigma_{z, eff}$; rozsah : <-0,02; 1730,89> kPa

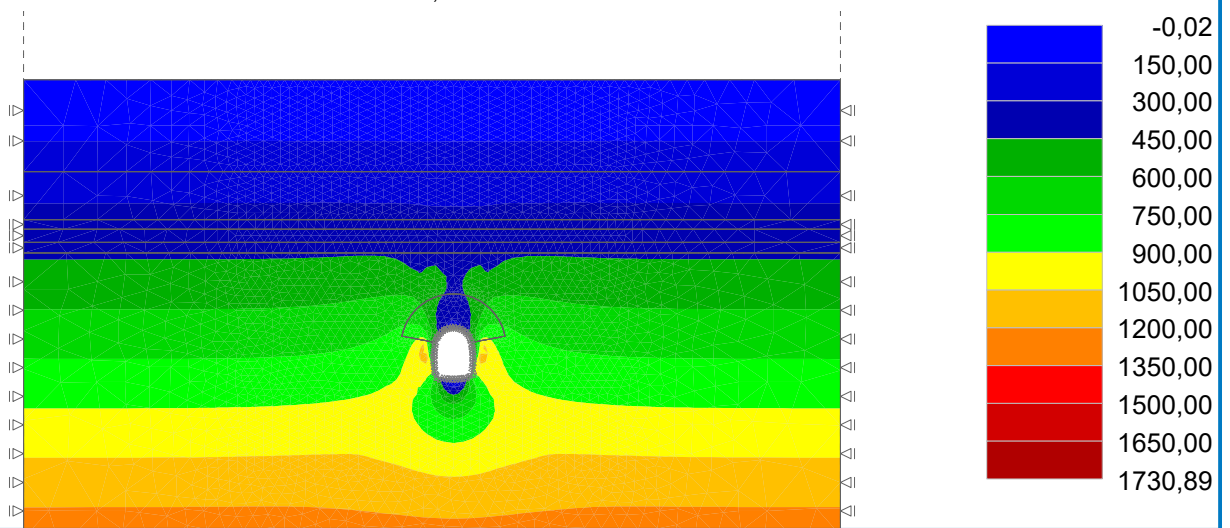

Pouze pro nekomerční využití



Simulace 11

Název : Výpočet

Fáze : 4

Výsledky : celkové; veličina : Výslednice posunutí |d|; rozsah : <0,0; 3,5> mm

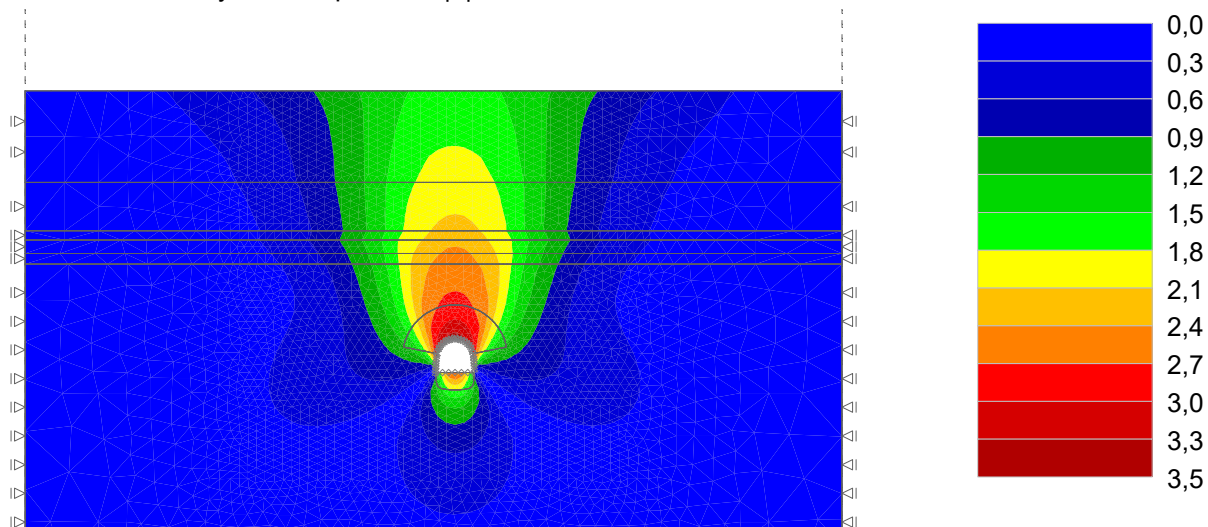

Název : Výpočet

Fáze : 4

Výsledky : celkové; veličina : Efektivní napětí $\sigma_{z, \text{eff}}$; rozsah : <-0,01; 1731,88> kPa

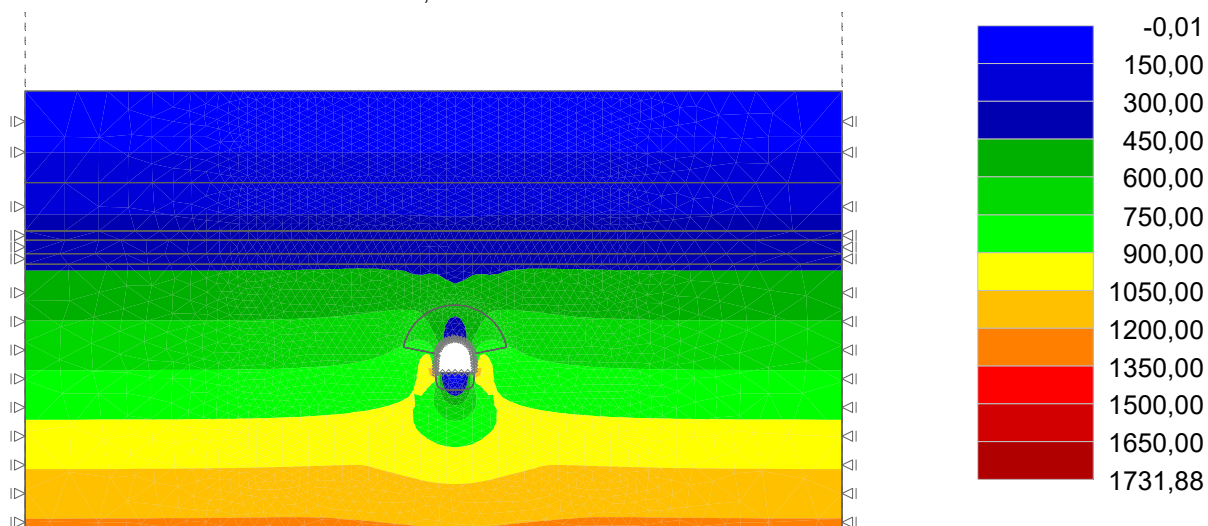

Pouze pro nekomerční využití



Název : Výpočet

Fáze : 8

Výsledky : celkové; veličina : Výslednice posunutí |d|; rozsah : <0,0; 6,4> mm

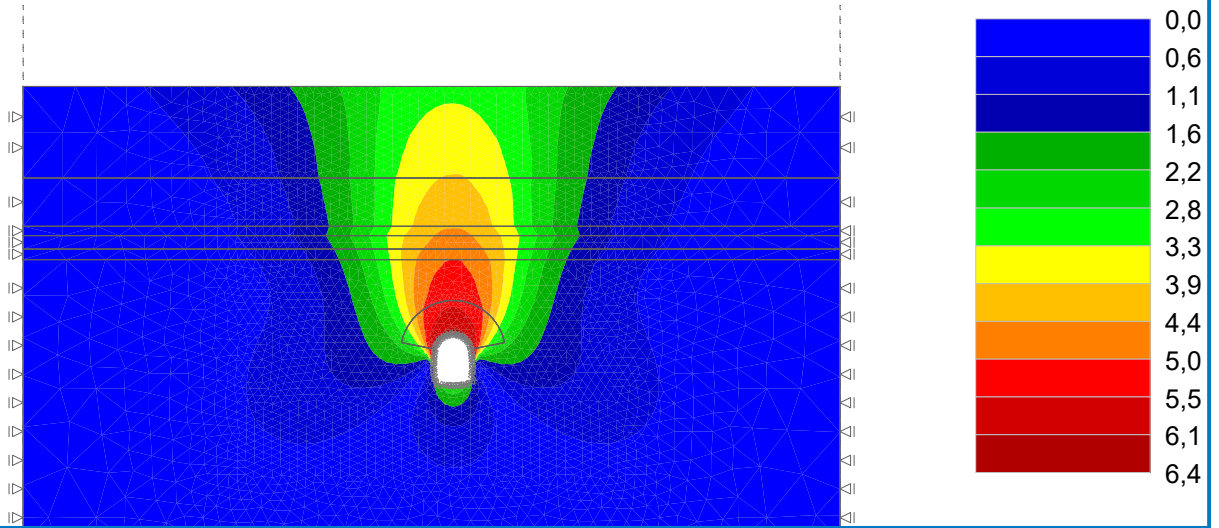

Název : Výpočet

Fáze : 8

Výsledky : celkové; veličina : Efektivní napětí $\sigma_{z, eff}$; rozsah : <-0,01; 1731,36> kPa

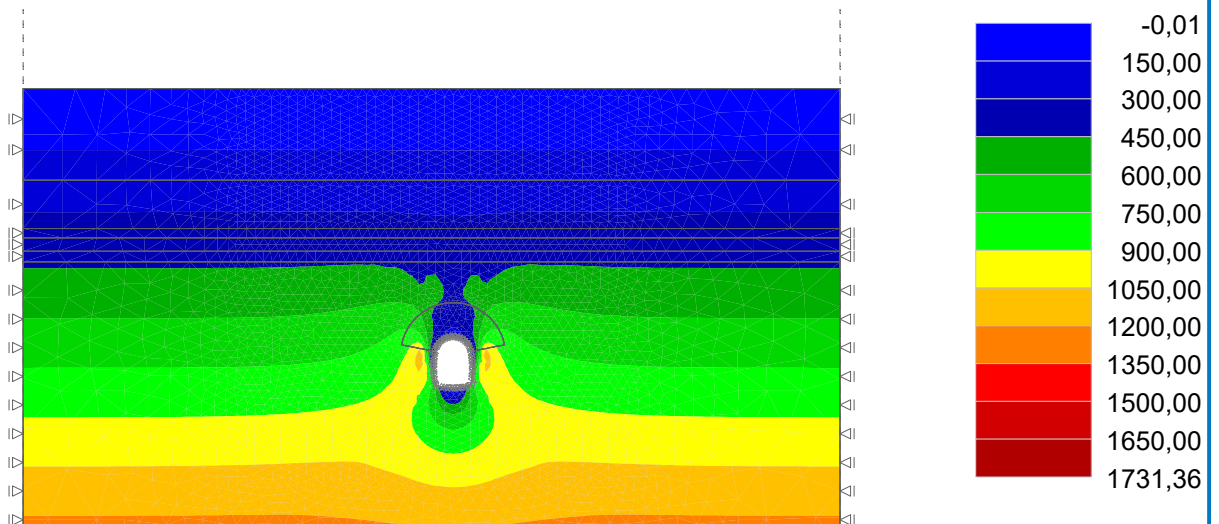

Pouze pro nekomerční využití



Simulace 12

Název : Výpočet

Fáze : 4

Výsledky : celkové; veličina : Výslednice posunutí |d|; rozsah : <0,0; 3,4> mm

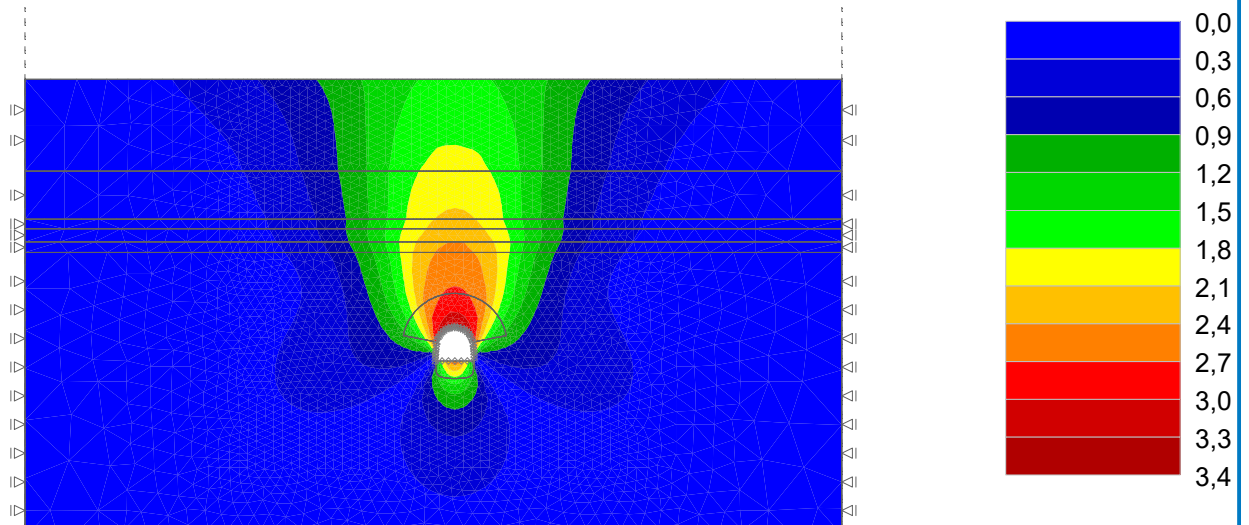

Název : Výpočet

Fáze : 4

Výsledky : celkové; veličina : Efektivní napětí $\sigma_{z, \text{eff}}$; rozsah : <-0,01; 1731,87> kPa

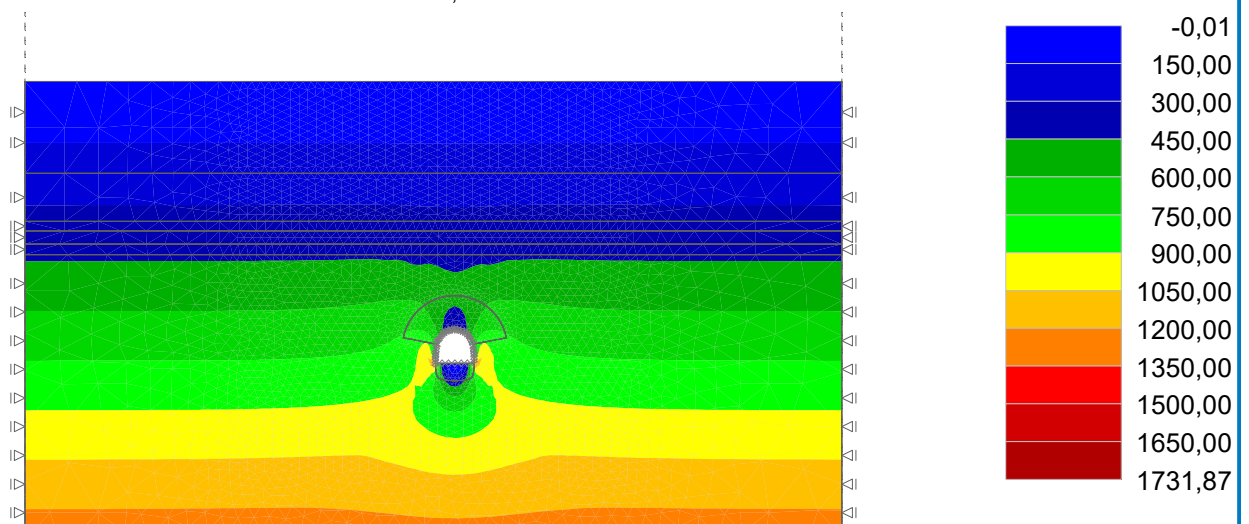

Pouze pro nekomerční využití



Název : Výpočet

Fáze : 8

Výsledky : celkové; veličina : Výslednice posunutí |d|; rozsah : <0,0; 6,9> mm

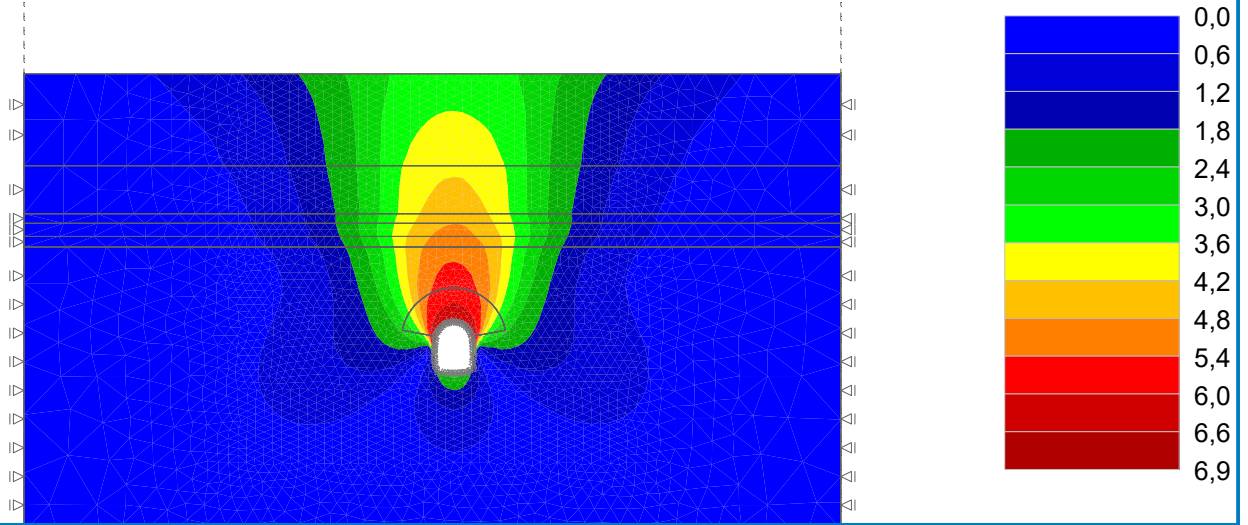

Název : Výpočet

Fáze : 8

Výsledky : celkové; veličina : Efektivní napětí $\sigma_{z, \text{eff}}$; rozsah : <-0,02; 1731,70> kPa

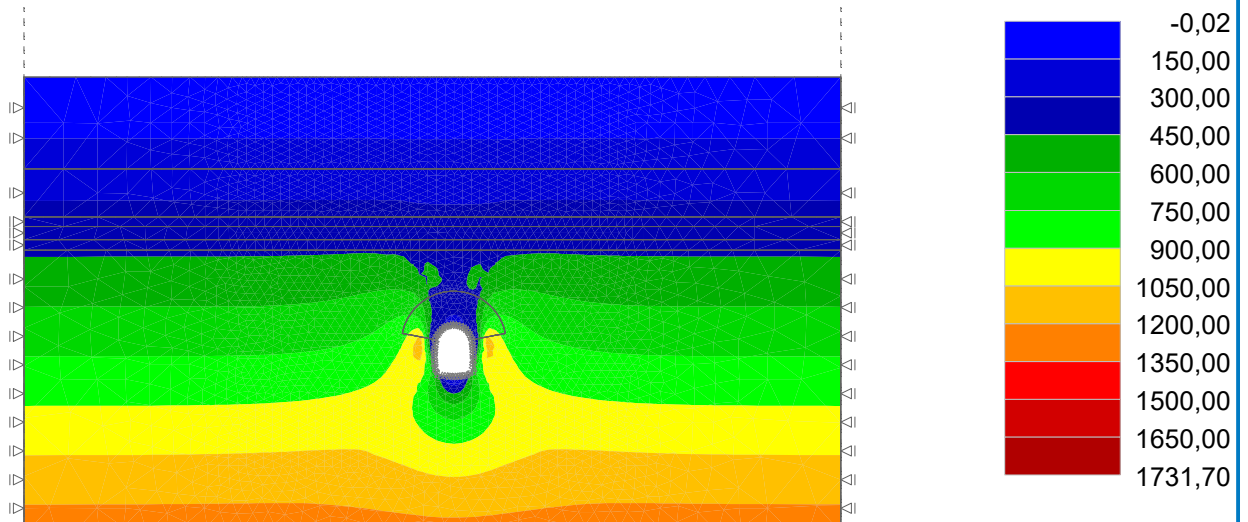

Pouze pro nekomerční využití



Simulace 13

Název : Výpočet

Fáze : 4

Výsledky : celkové; veličina : Výslednice posunutí |d|; rozsah : <0,0; 2,4> mm

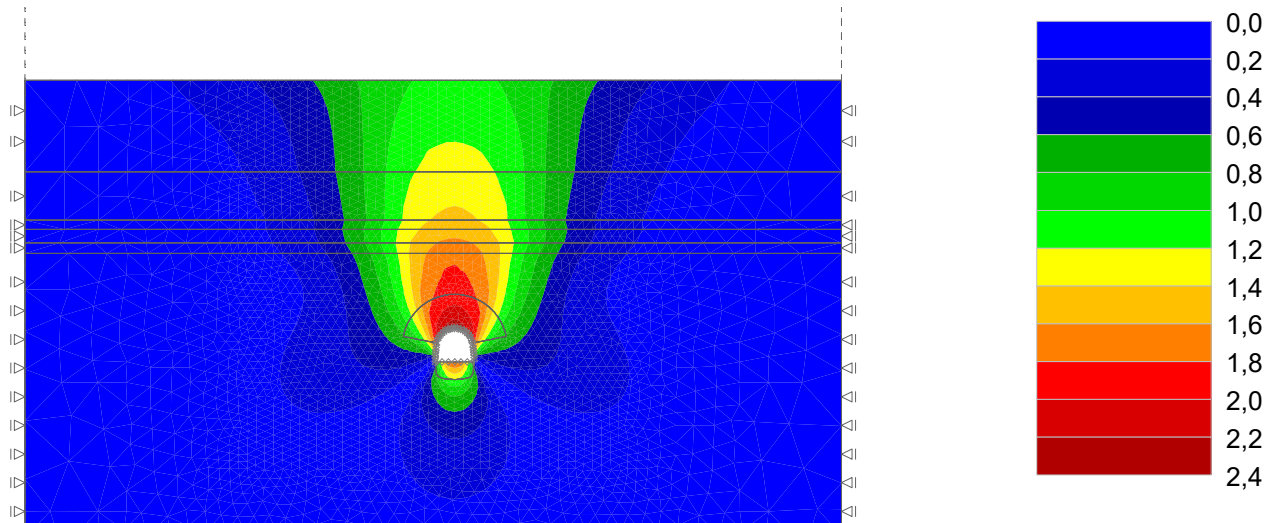

Název : Výpočet

Fáze : 4

Výsledky : celkové; veličina : Efektivní napětí $\sigma_{z, \text{eff}}$; rozsah : <0,00; 1731,49> kPa

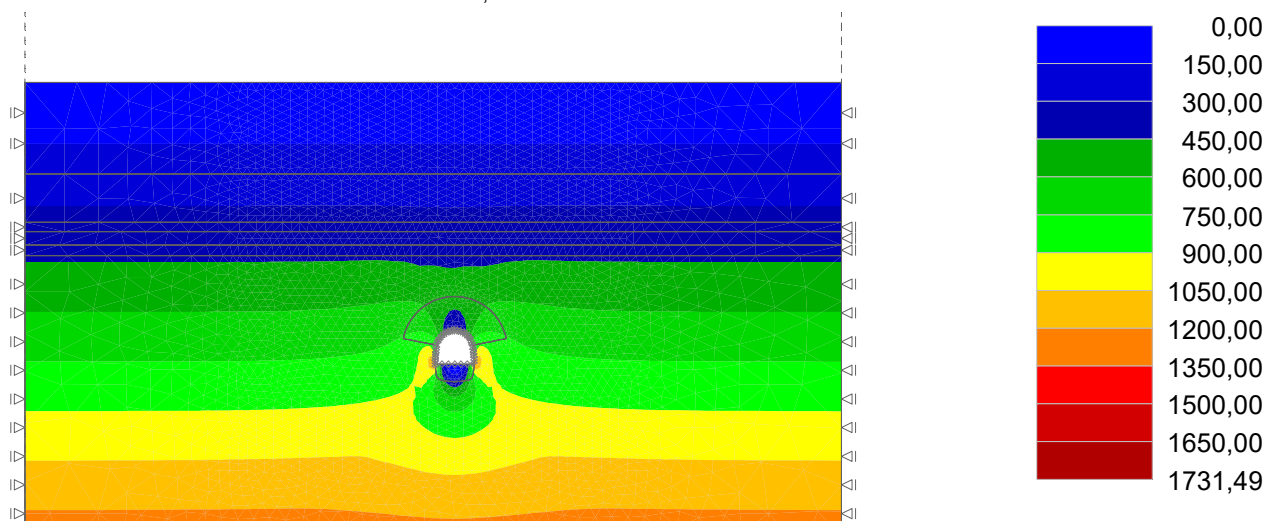

Pouze pro nekomerční využití



Název : Výpočet

Fáze : 8

Výsledky : celkové; veličina : Výslednice posunutí |d|; rozsah : <0,0; 4,0> mm

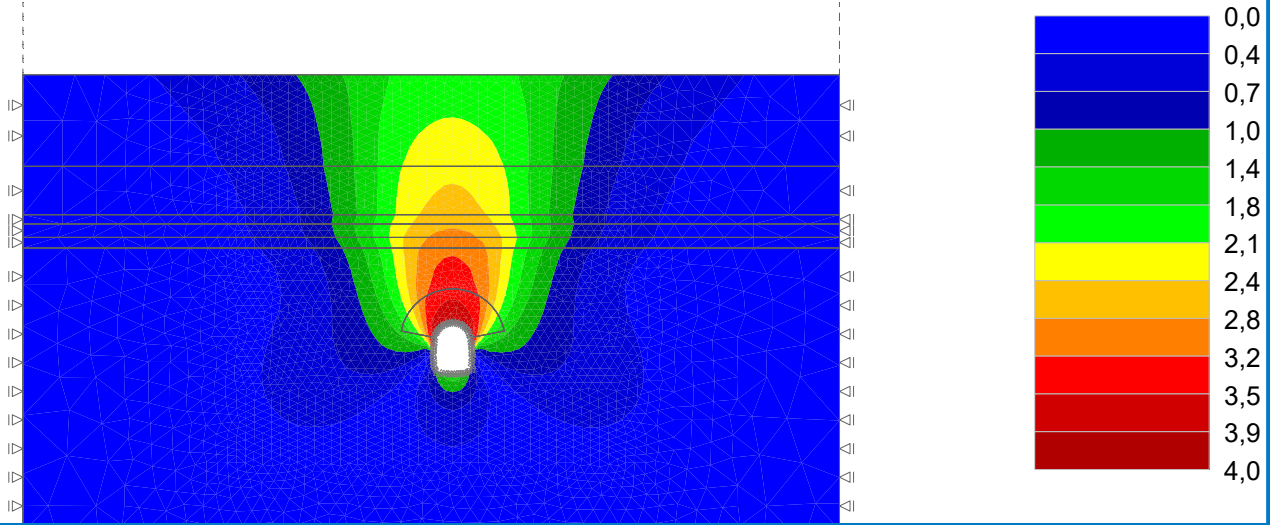

Název : Výpočet

Fáze : 8

Výsledky : celkové; veličina : Efektivní napětí $\sigma_{z, eff}$; rozsah : <-0,01; 1730,46> kPa

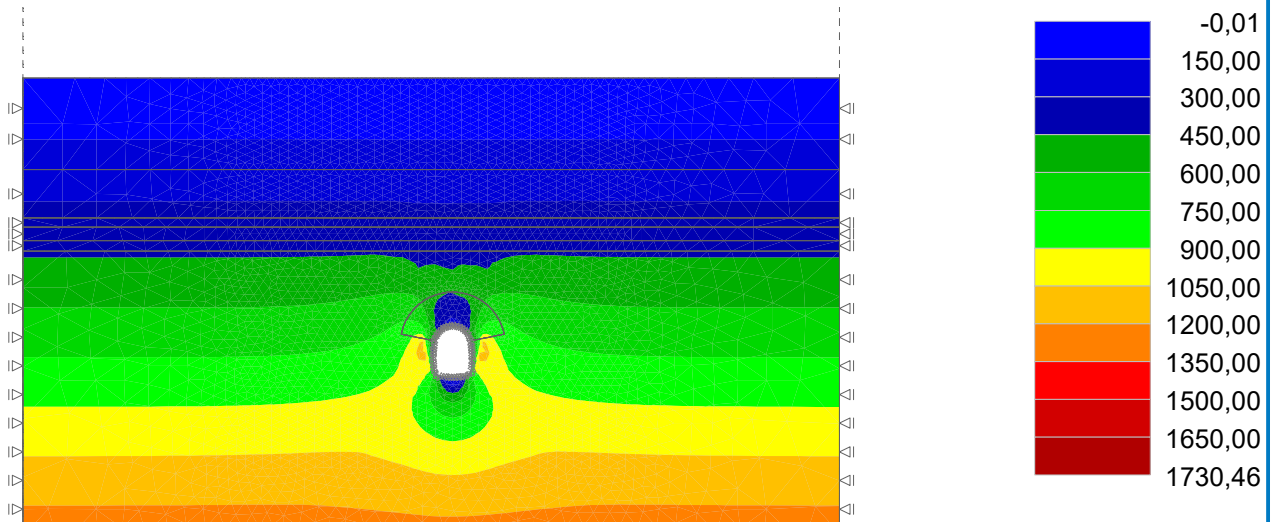

Pouze pro nekomerční využití



Simulace 14

Název : Výpočet

Fáze : 4

Výsledky : celkové; veličina : Výslednice posunutí |d|; rozsah : <0,0; 2,5> mm

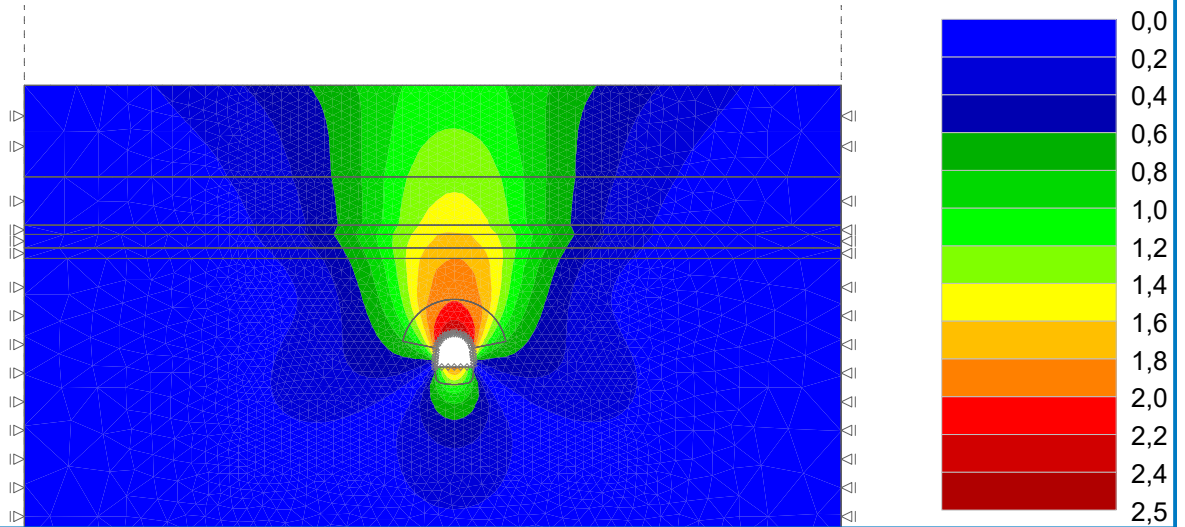

Název : Výpočet

Fáze : 4

Výsledky : celkové; veličina : Efektivní napětí $\sigma_{z, \text{eff}}$; rozsah : <-0,01; 1731,61> kPa

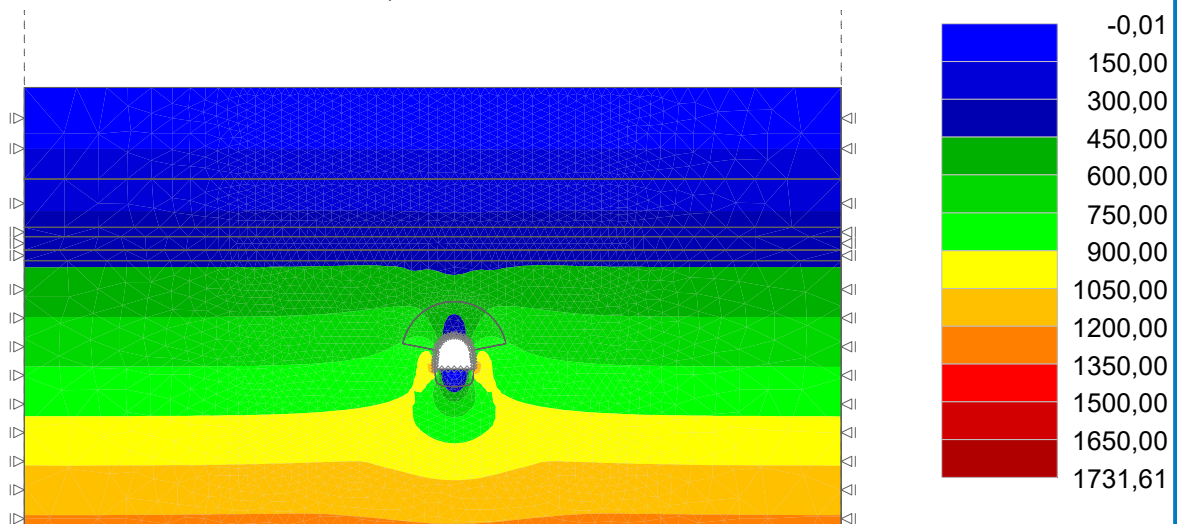

Pouze pro nekomerční využití



Název : Výpočet

Fáze : 8

Výsledky : celkové; veličina : Výslednice posunutí |d|; rozsah : <0,0; 4,2> mm

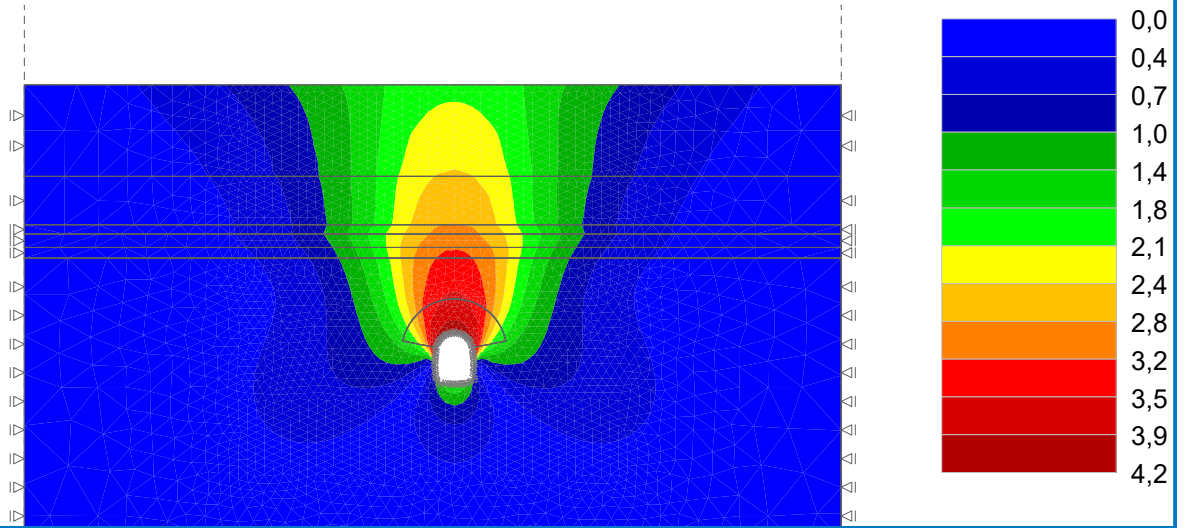

Název : Výpočet

Fáze : 8

Výsledky : celkové; veličina : Efektivní napětí $\sigma_{z, \text{eff}}$; rozsah : <-0,01; 1730,72> kPa

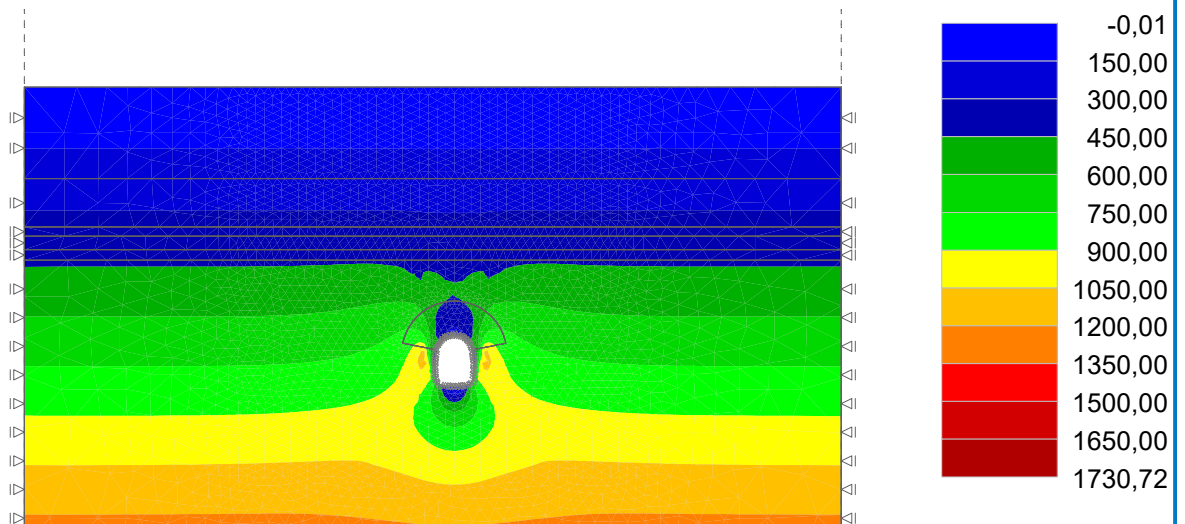

Pouze pro nekomerční využití



Simulace 15

Název : Výpočet

Fáze : 4

Výsledky : celkové; veličina : Výslednice posunutí |d|; rozsah : <0,0; 2,5> mm

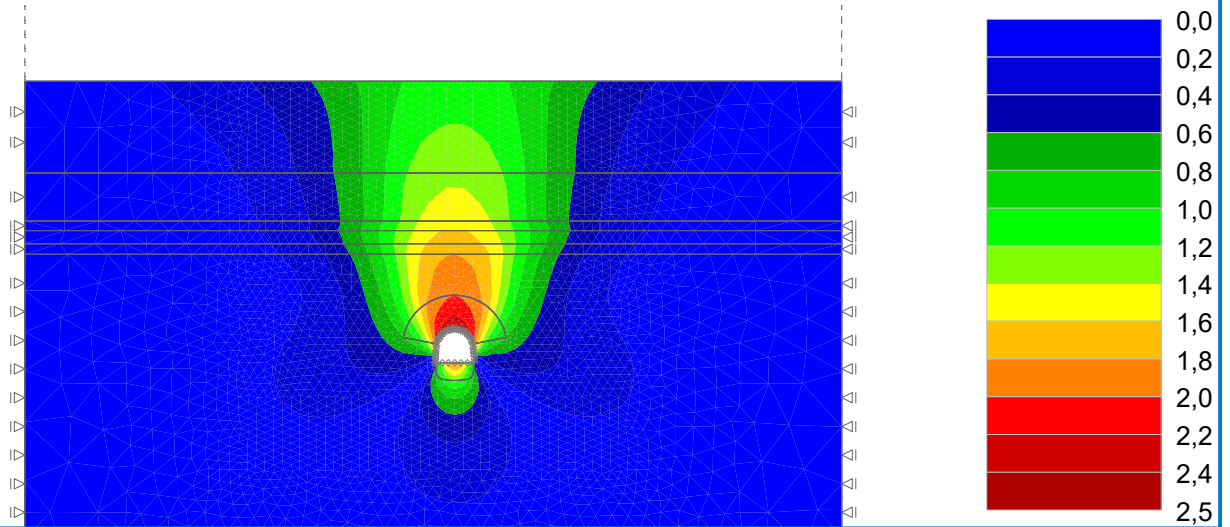

Název : Výpočet

Fáze : 4

Výsledky : celkové; veličina : Efektivní napětí $\sigma_{z, \text{eff}}$; rozsah : <-0,01; 1731,57> kPa

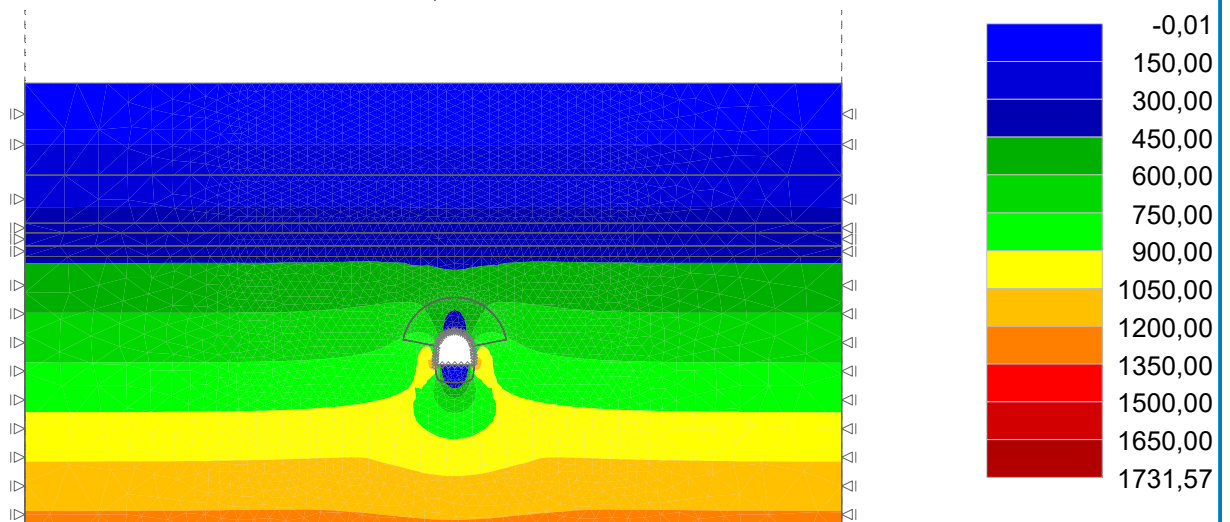

Pouze pro nekomerční využití



Název : Výpočet

Fáze : 8

Výsledky : celkové; veličina : Výslednice posunutí |d|; rozsah : <0,0; 4,3> mm

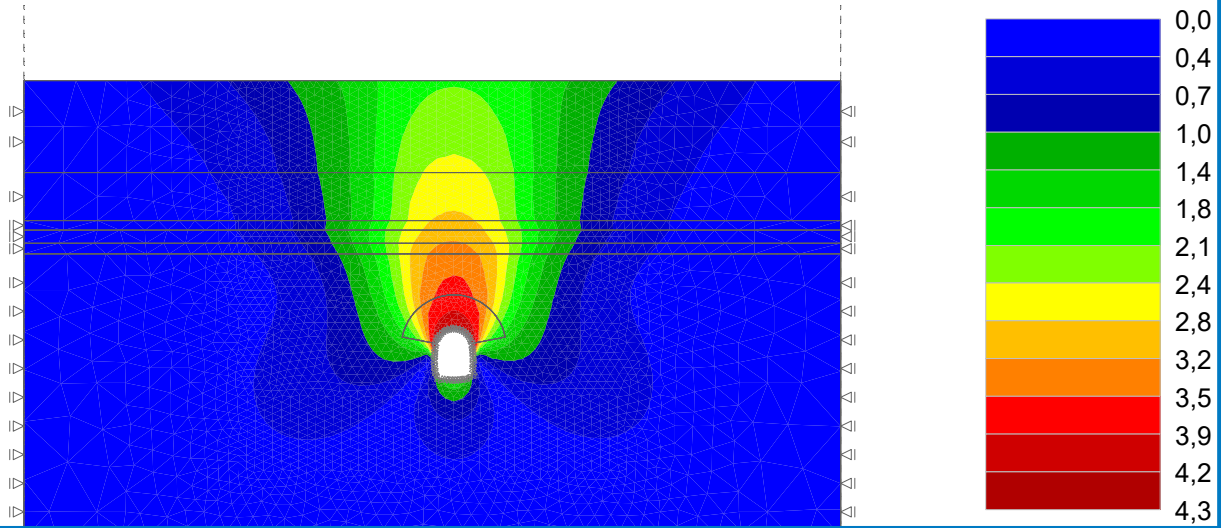

Název : Výpočet

Fáze : 8

Výsledky : celkové; veličina : Efektivní napětí $\sigma_{z, eff}$; rozsah : <-0,01; 1730,73> kPa

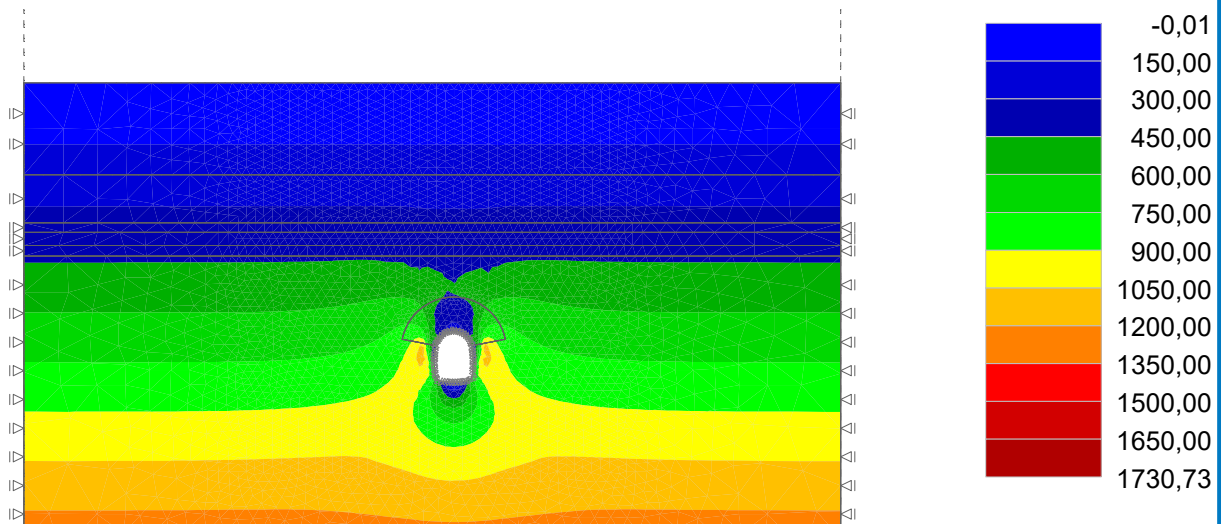

Pouze pro nekomerční využití



Simulace 16

Název : Výpočet

Fáze : 4

Výsledky : celkové; veličina : Výslednice posunutí |d|; rozsah : <0,0; 4,0> mm

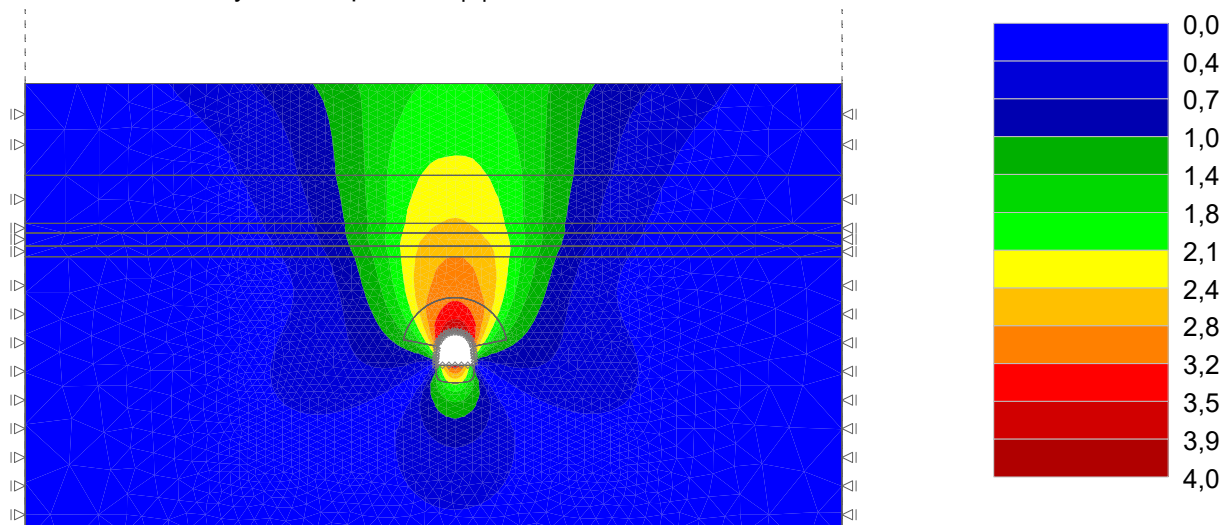

Název : Výpočet

Fáze : 4

Výsledky : celkové; veličina : Efektivní napětí $\sigma_{z, \text{eff}}$; rozsah : <-0,01; 1731,90> kPa

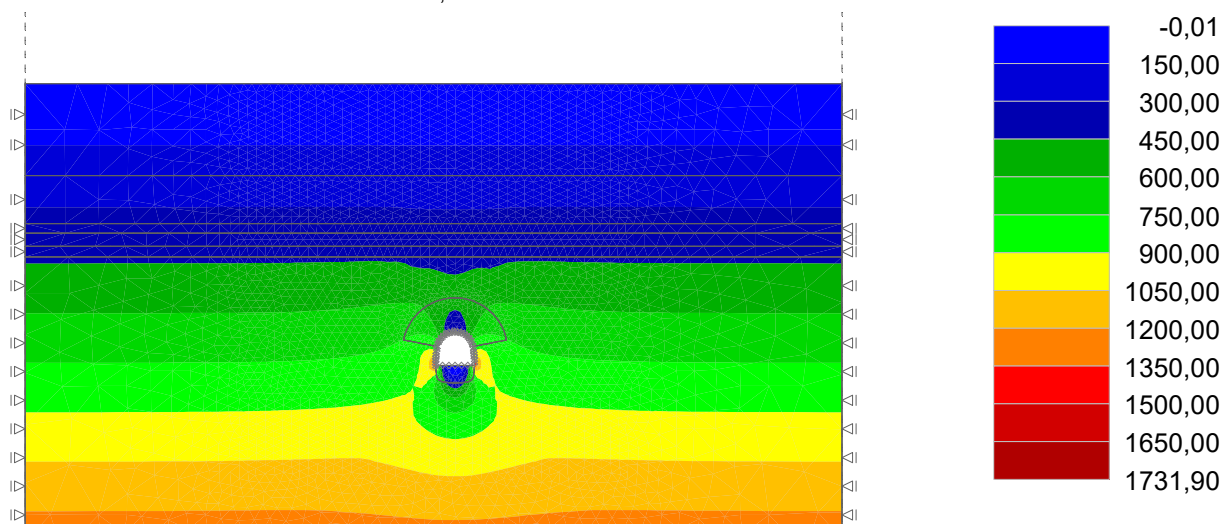

Pouze pro nekomerční využití



Název : Výpočet

Fáze : 8

Výsledky : celkové; veličina : Výslednice posunutí |d|; rozsah : <0,0; 6,4> mm

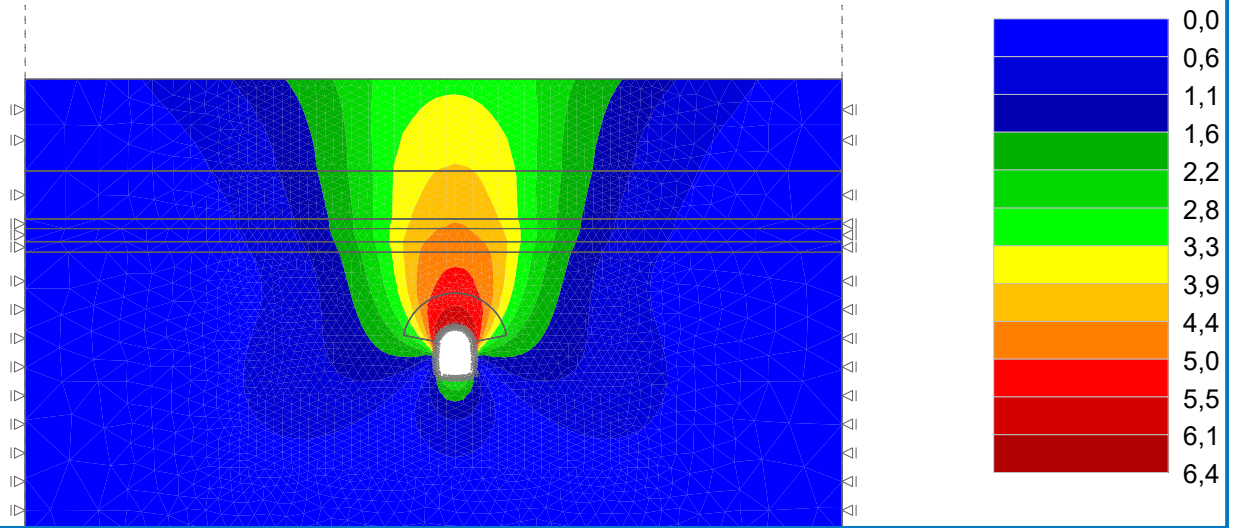

Název : Výpočet

Fáze : 8

Výsledky : celkové; veličina : Efektivní napětí $\sigma_{z, eff}$; rozsah : <-0,02; 1730,86> kPa

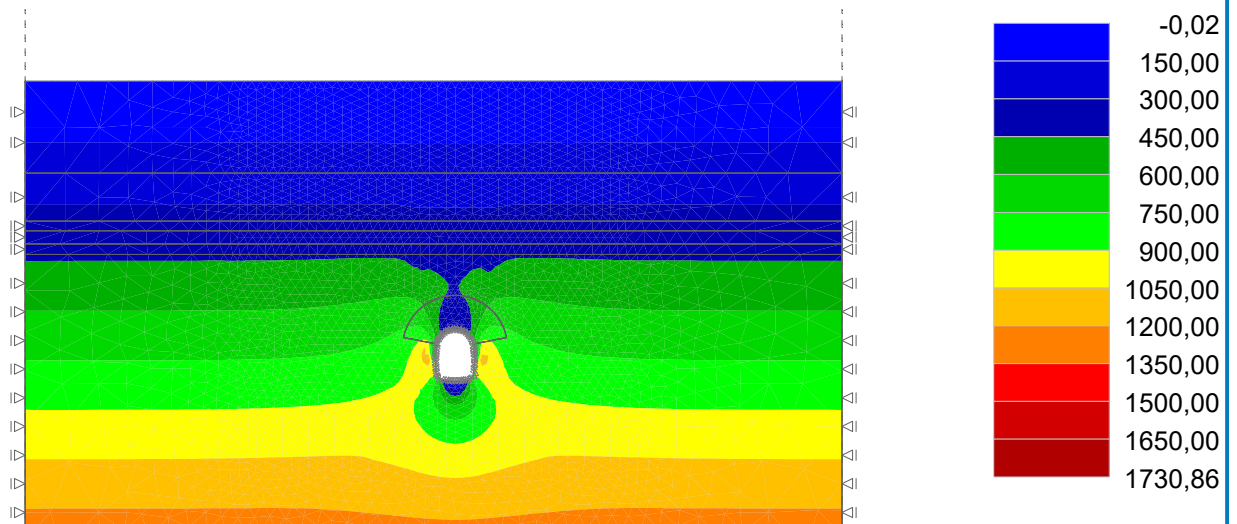

Pouze pro nekomerční využití



Simulace 17

Název : Výpočet

Fáze : 4

Výsledky : celkové; veličina : Výslednice posunutí |d|; rozsah : <0,0; 3,9> mm

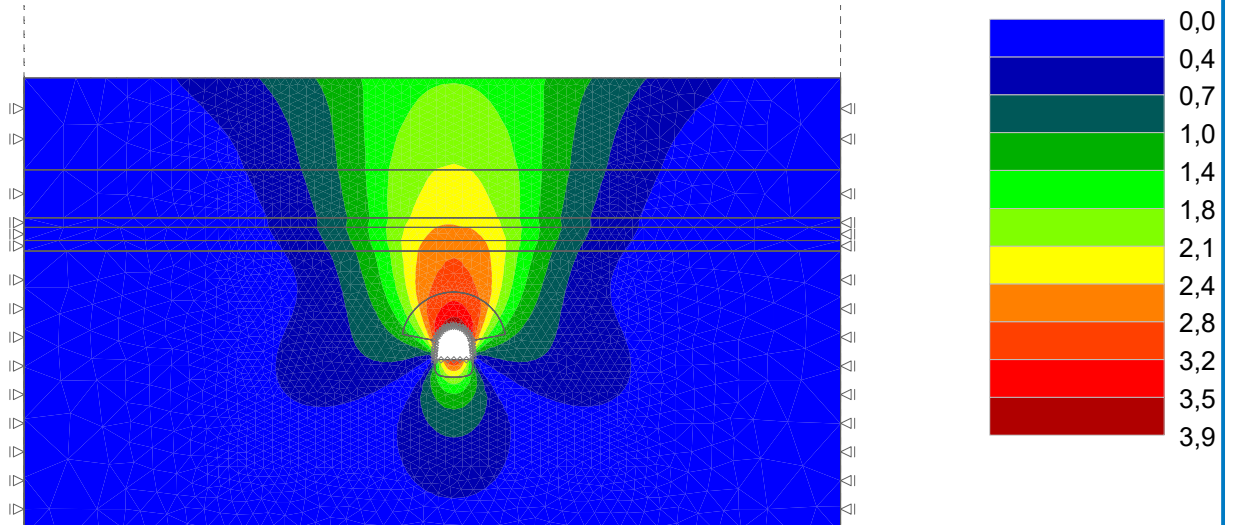

Název : Výpočet

Fáze : 4

Výsledky : celkové; veličina : Efektivní napětí $\sigma_{z, \text{eff}}$; rozsah : <-0,01; 1731,84> kPa

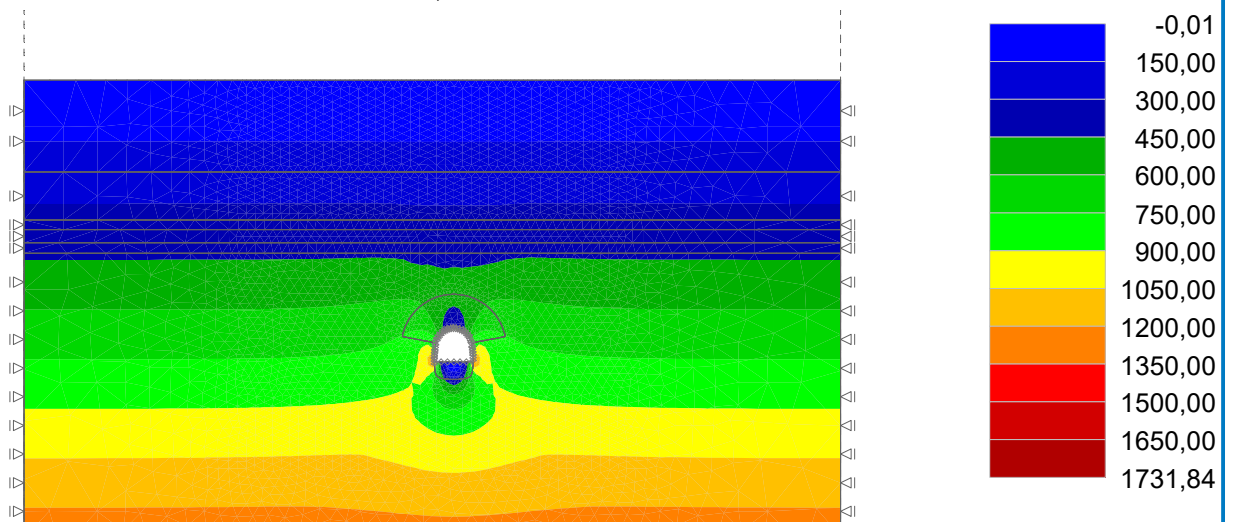

Pouze pro nekomerční využití



Název : Výpočet

Fáze : 8

Výsledky : celkové; veličina : Výslednice posunutí |d|; rozsah : <0,0; 6,6> mm

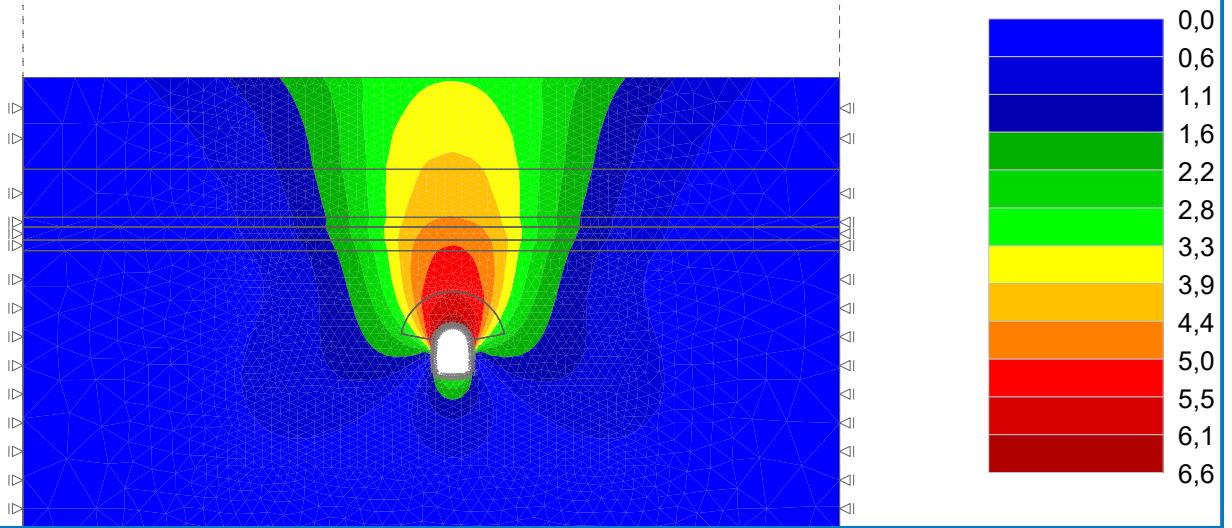

Název : Výpočet

Fáze : 8

Výsledky : celkové; veličina : Efektivní napětí $\sigma_{z, \text{eff}}$; rozsah : <-0,02; 1730,98> kPa

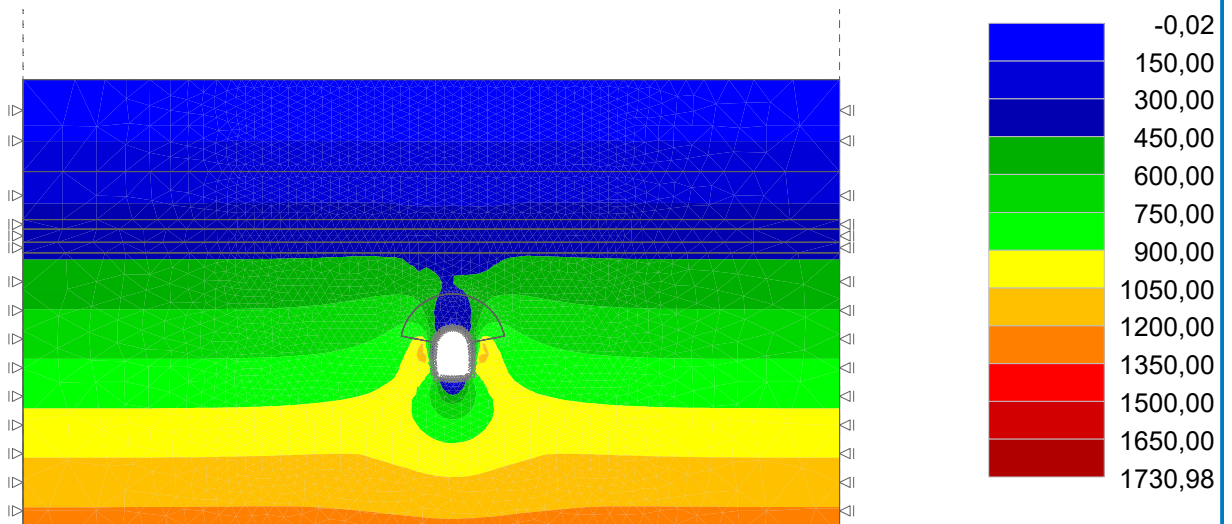

Pouze pro nekomerční využití



Simulace 18

Název : Výpočet

Fáze : 4

Výsledky : celkové; veličina : Výslednice posunutí |d|; rozsah : <0,0; 3,6> mm

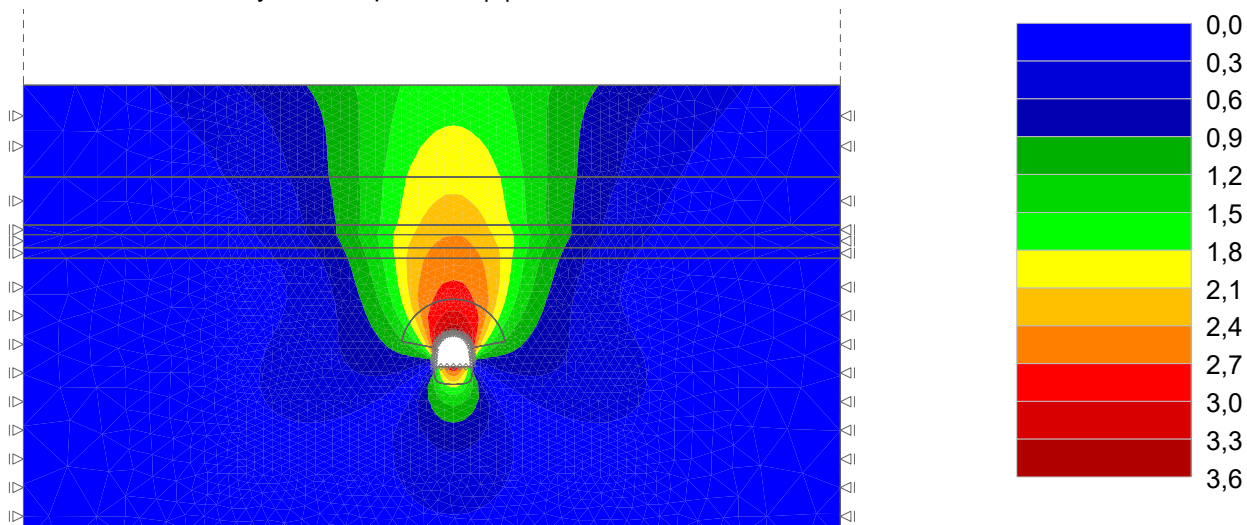

Název : Výpočet

Fáze : 4

Výsledky : celkové; veličina : Efektivní napětí $\sigma_{z, \text{eff}}$; rozsah : <-0,01; 1732,00> kPa

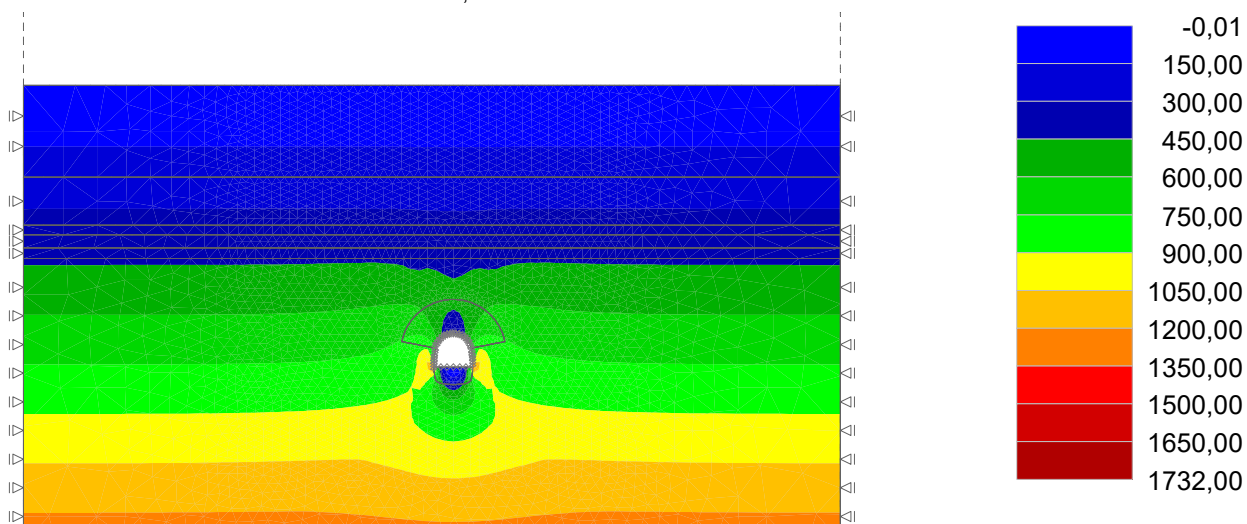

Pouze pro nekomerční využití



Název : Výpočet

Fáze : 8

Výsledky : celkové; veličina : Výslednice posunutí |d|; rozsah : <0,0; 6,7> mm

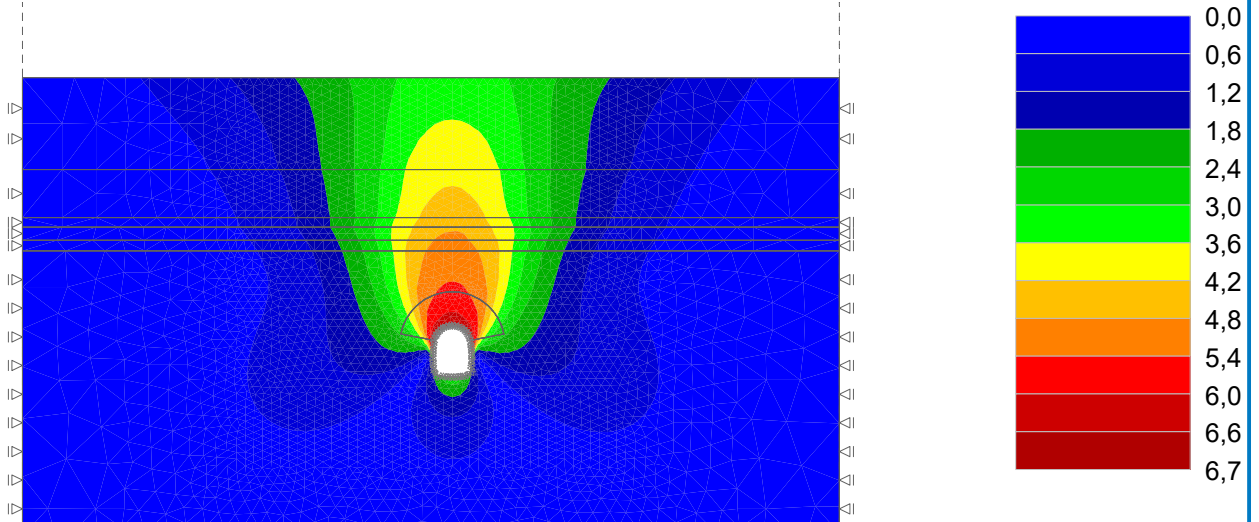
**Název : Výpočet**

Fáze : 8

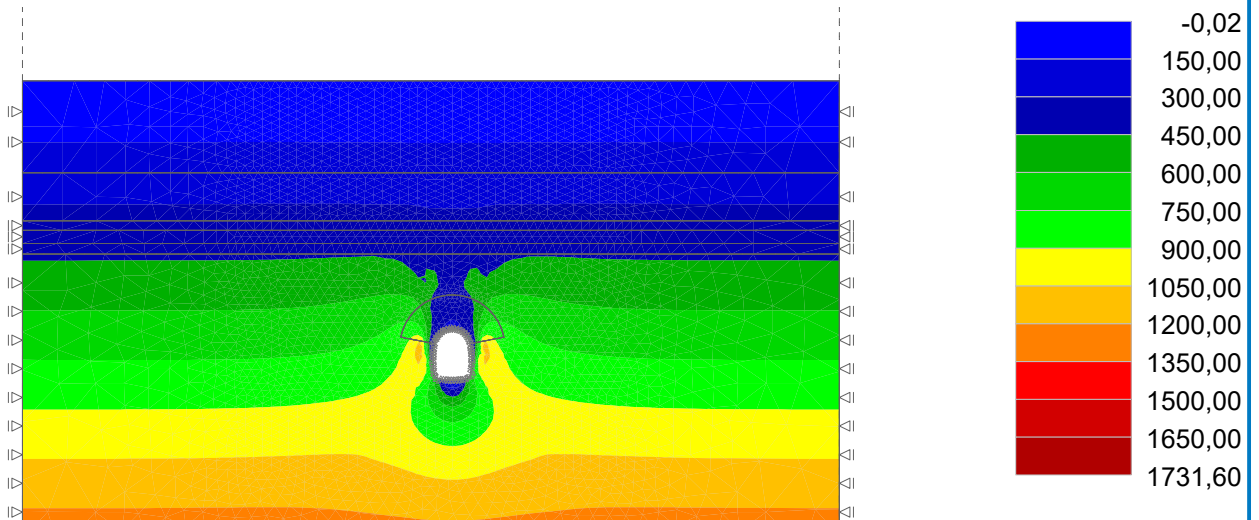
Výsledky : celkové; veličina : Efektivní napětí $\sigma_{z, \text{eff}}$; rozsah : <-0,02; 1731,60> kPa

Pouze pro nekomerční využití



Simulace 19

Název : Výpočet

Fáze : 4

Výsledky : celkové; veličina : Výslednice posunutí |d|; rozsah : <0,0; 3,0> mm

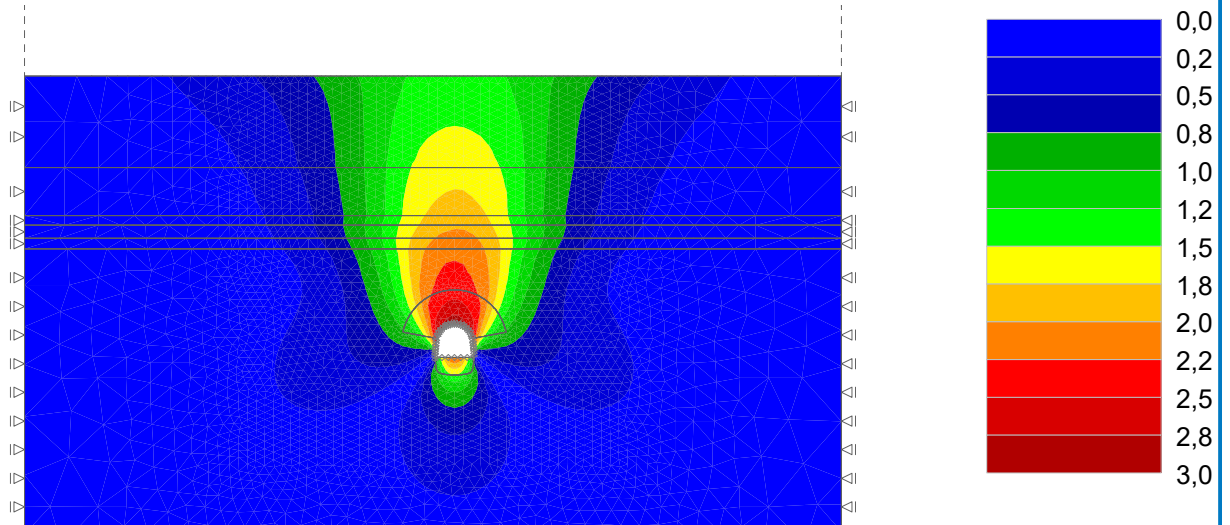

Název : Výpočet

Fáze : 4

Výsledky : celkové; veličina : Efektivní napětí $\sigma_{z, \text{eff}}$; rozsah : <-0,01; 1731,74> kPa

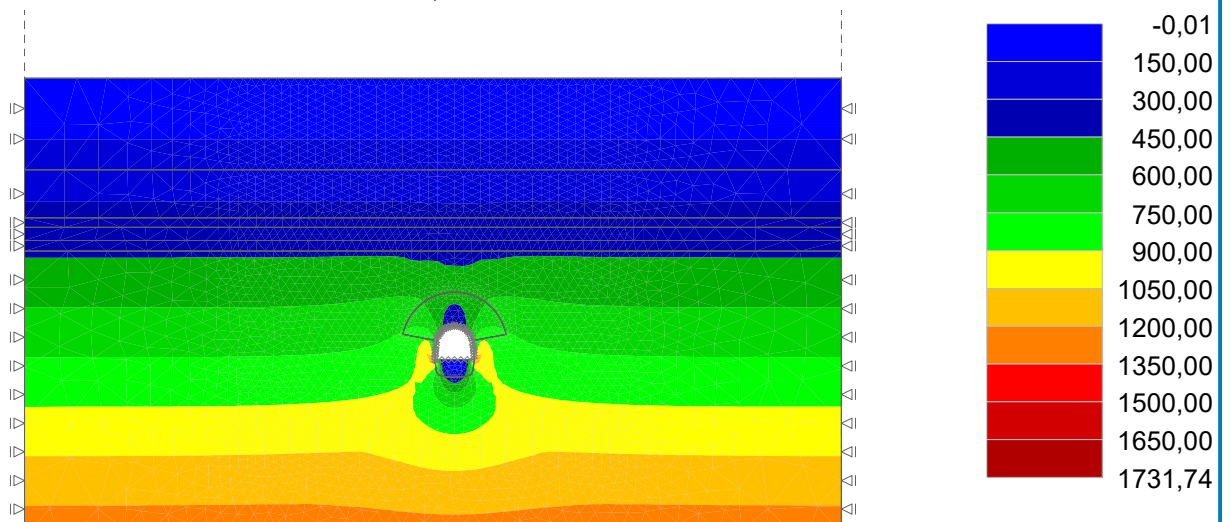

Pouze pro nekomerční využití



Název : Výpočet

Fáze : 8

Výsledky : celkové; veličina : Výslednice posunutí |d|; rozsah : <0,0; 5,4> mm

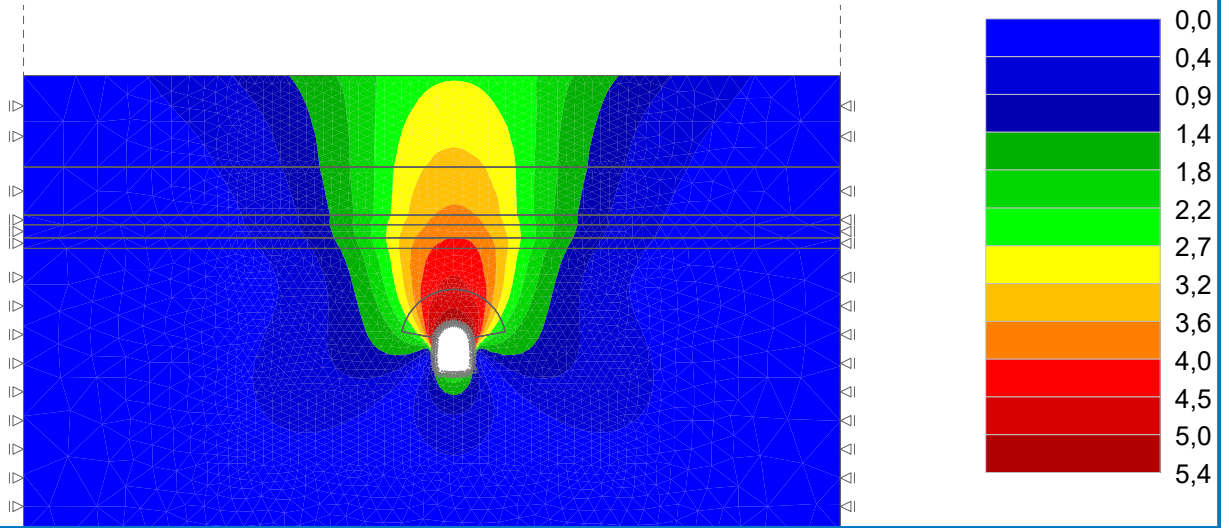

Název : Výpočet

Fáze : 8

Výsledky : celkové; veličina : Efektivní napětí $\sigma_{z, eff}$; rozsah : <-0,02; 1731,20> kPa

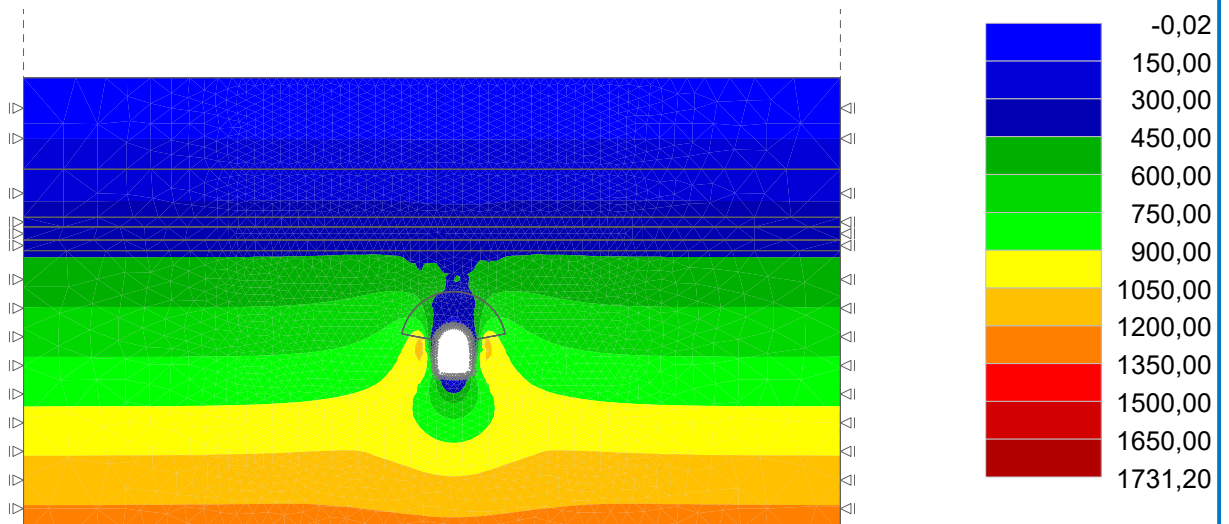

Pouze pro nekomerční využití



Simulace 20

Název : Výpočet

Fáze : 4

Výsledky : celkové; veličina : Výslednice posunutí |d|; rozsah : <0,0; 3,4> mm

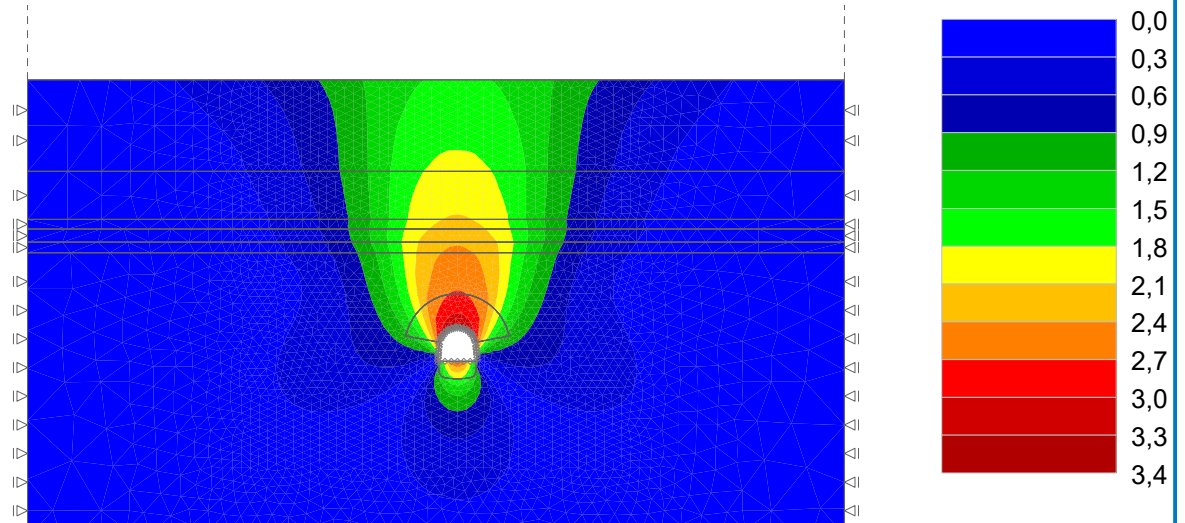

Název : Výpočet

Fáze : 4

Výsledky : celkové; veličina : Efektivní napětí $\sigma_{z, \text{eff}}$; rozsah : <-0,01; 1731,81> kPa

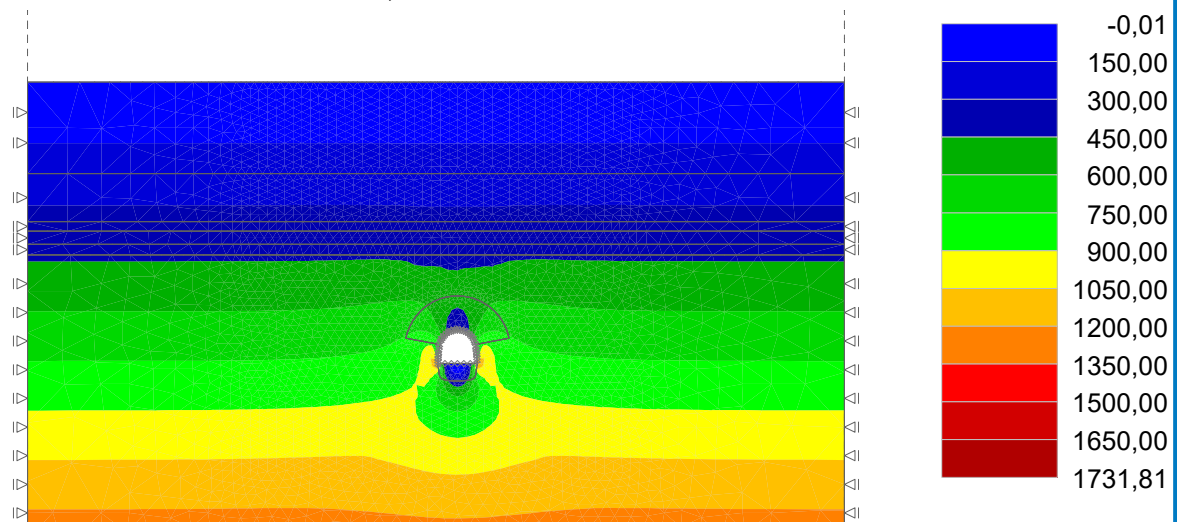

Pouze pro nekomerční využití



Název : Výpočet

Fáze : 8

Výsledky : celkové; veličina : Výslednice posunutí |d|; rozsah : <0,000; 6,127> mm

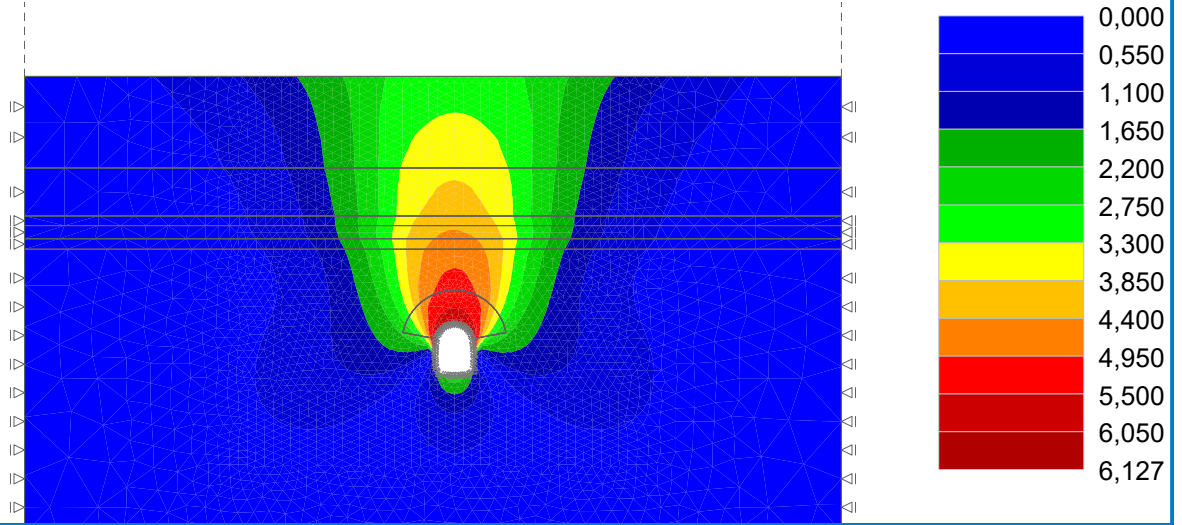

Název : Výpočet

Fáze : 8

Výsledky : celkové; veličina : Efektivní napětí $\sigma_{z, \text{eff}}$; rozsah : <-0,01; 1731,22> kPa

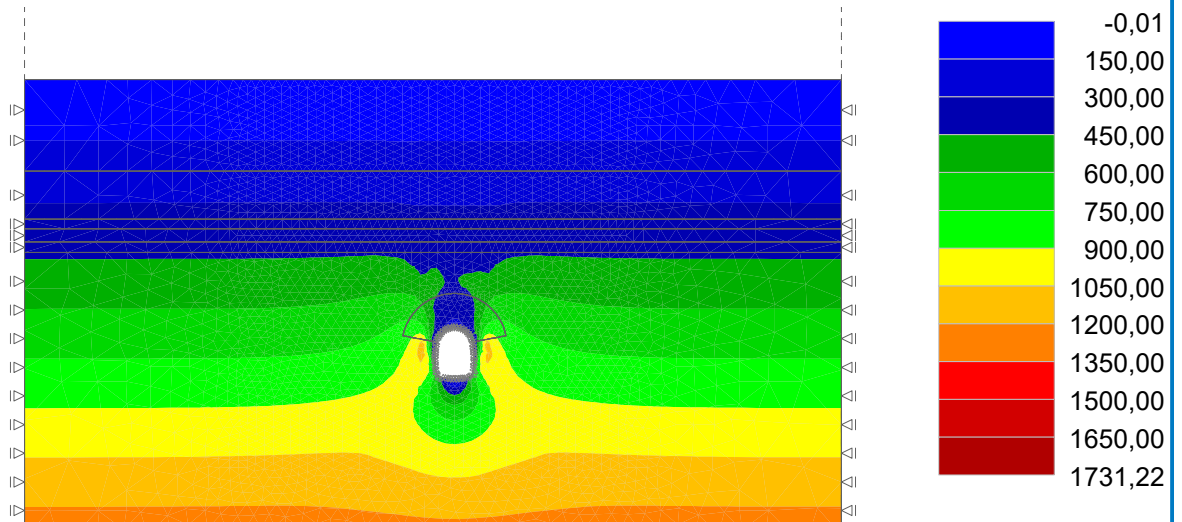

Pouze pro nekomerční využití



Simulace 21

Název : Výpočet

Fáze : 4

Výsledky : celkové; veličina : Výslednice posunutí |d|; rozsah : <0,0; 2,4> mm

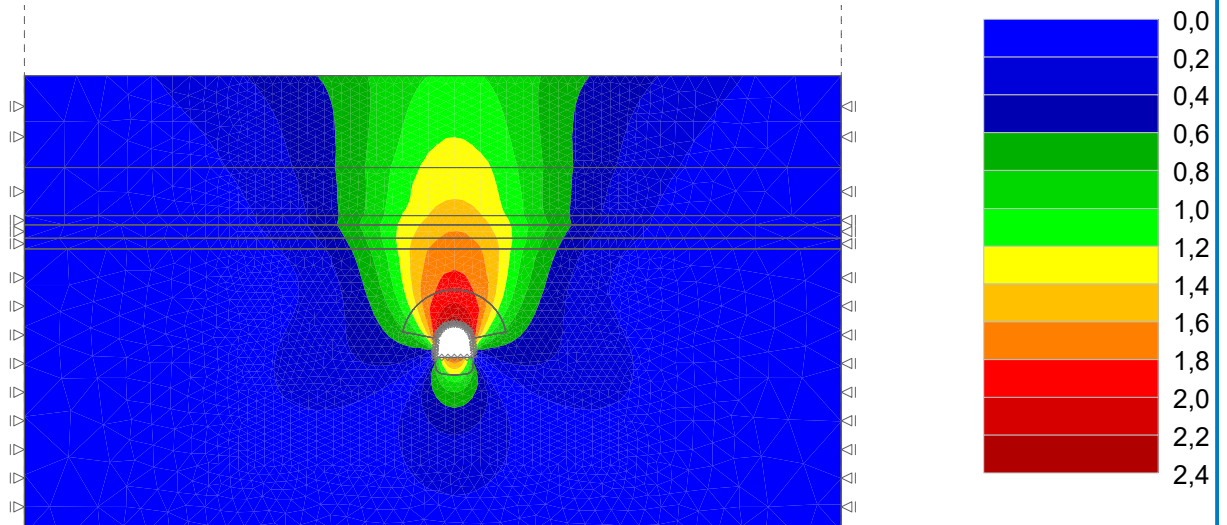

Název : Výpočet

Fáze : 4

Výsledky : celkové; veličina : Efektivní napětí $\sigma_{z, \text{eff}}$; rozsah : <-0,01; 1731,65> kPa

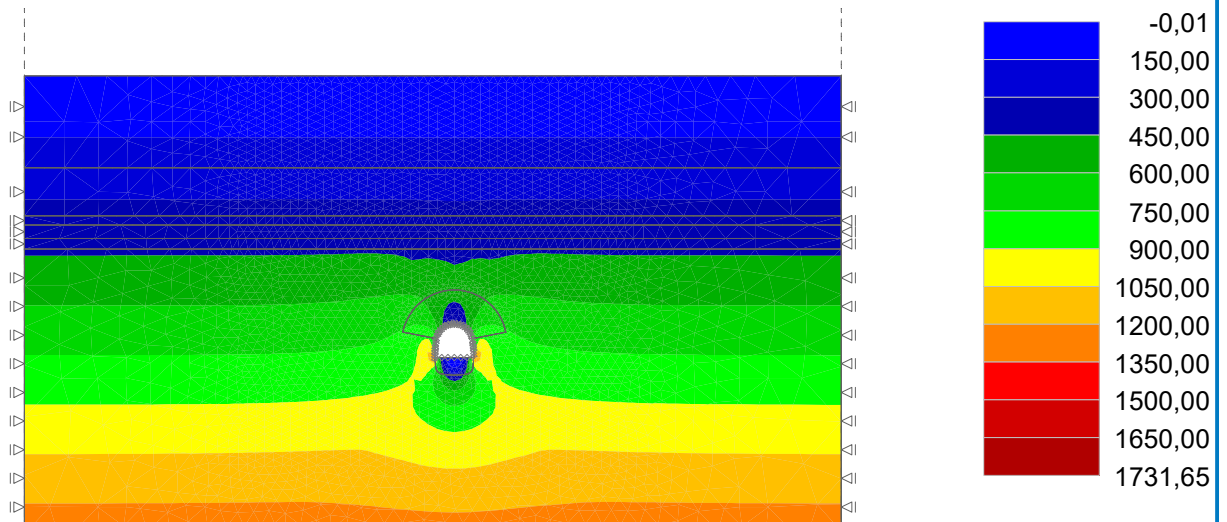

Pouze pro nekomerční využití



Název : Výpočet

Fáze : 8

Výsledky : celkové; veličina : Výslednice posunutí |d|; rozsah : <0,000; 4,445> mm

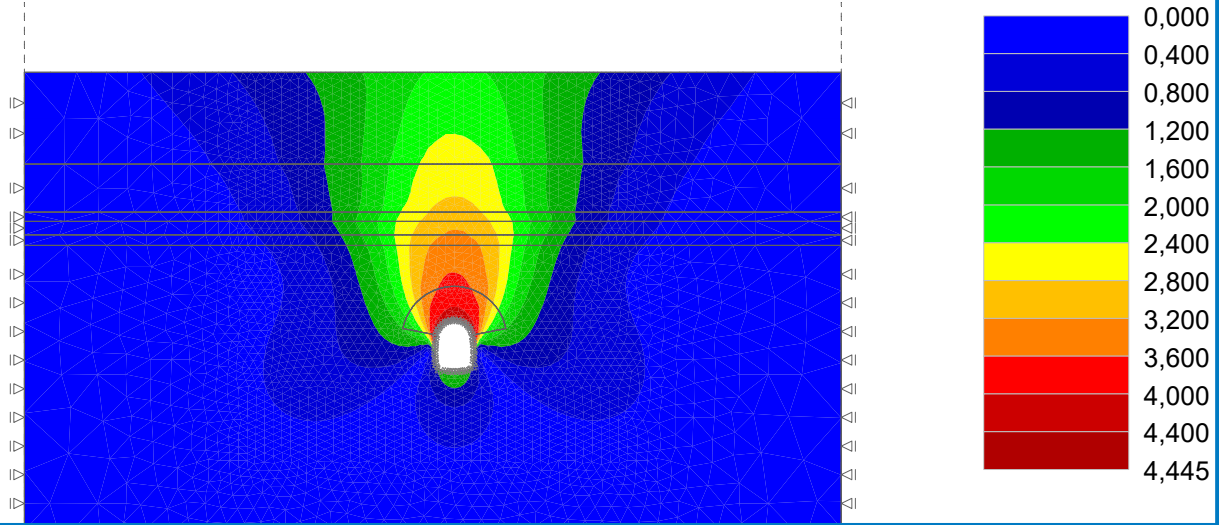

Název : Výpočet

Fáze : 8

Výsledky : celkové; veličina : Efektivní napětí $\sigma_{z, \text{eff}}$; rozsah : <-0,01; 1731,14> kPa

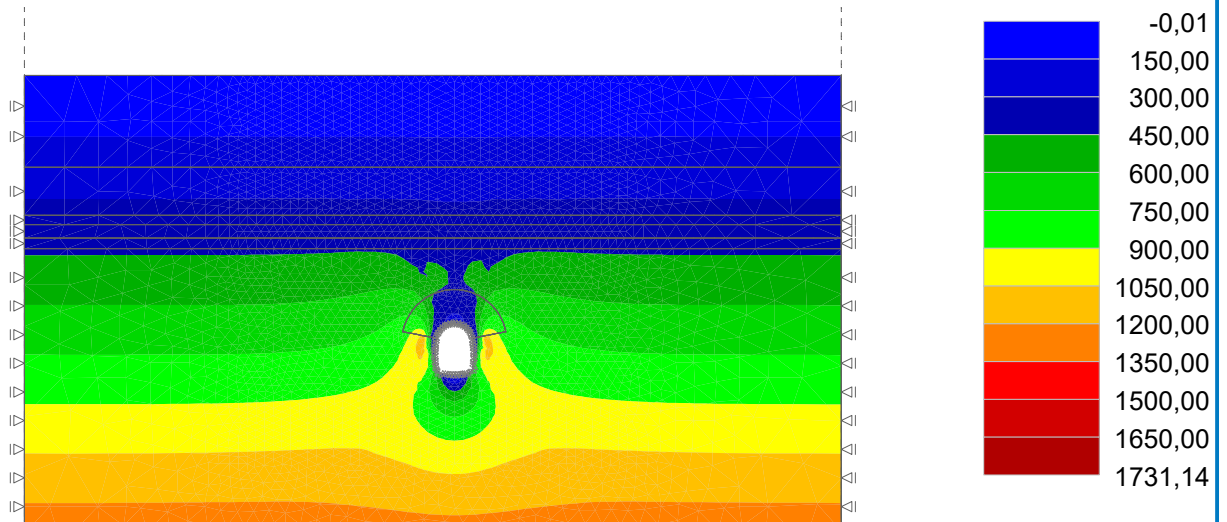

Pouze pro nekomerční využití



Simulace 22

Název : Výpočet

Fáze : 4

Výsledky : celkové; veličina : Výslednice posunutí |d|; rozsah : <0,000; 3,908> mm

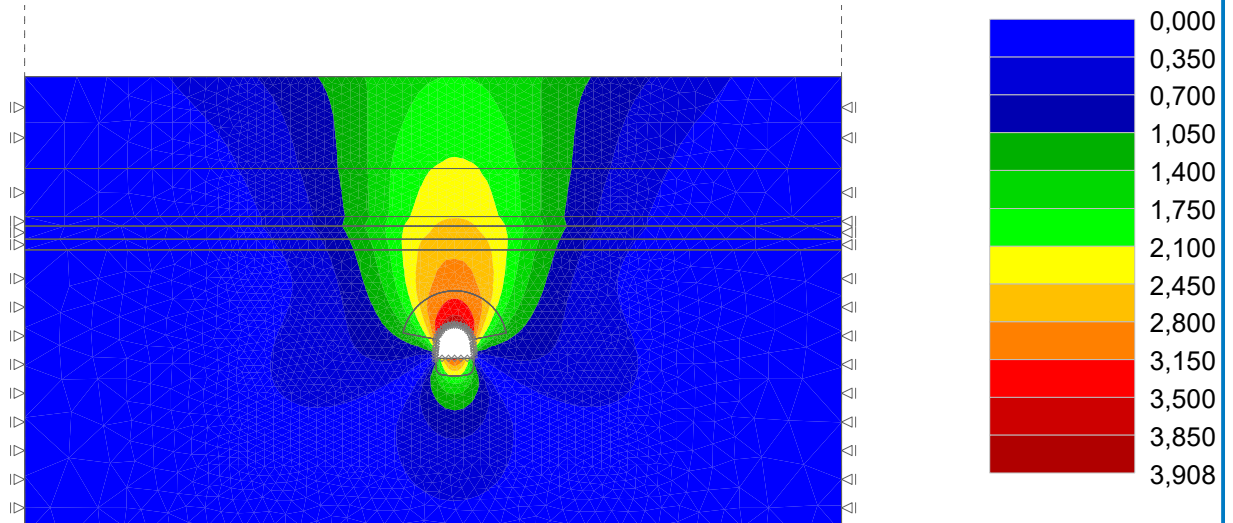

Název : Výpočet

Fáze : 4

Výsledky : celkové; veličina : Efektivní napětí $\sigma_{z, \text{eff}}$; rozsah : <-0,01; 1731,92> kPa

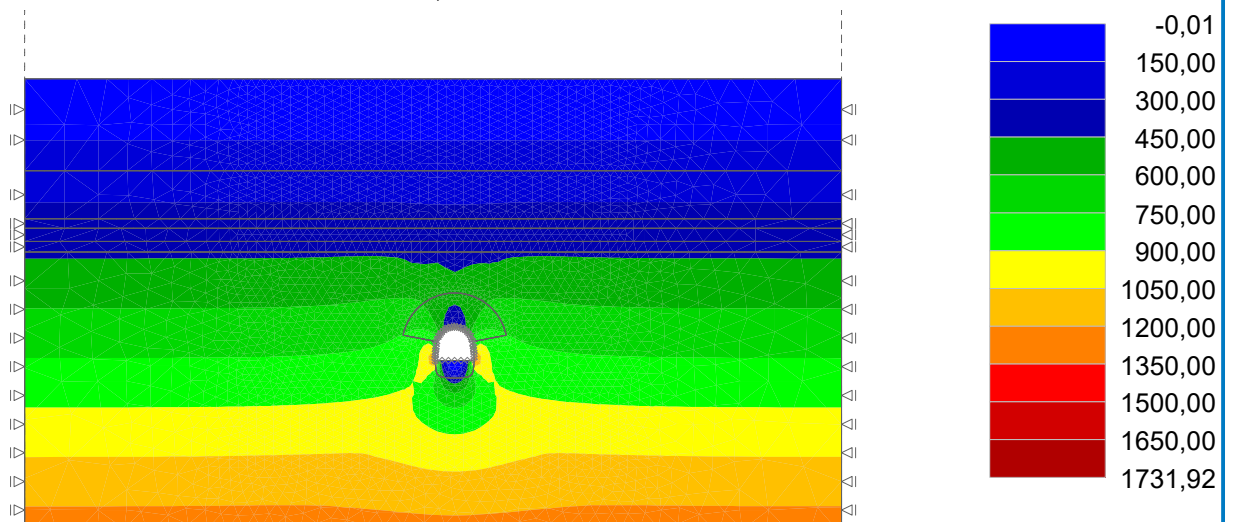

Pouze pro nekomerční využití



Název : Výpočet

Fáze : 8

Výsledky : celkové; veličina : Výslednice posunutí |d|; rozsah : <0,0; 6,6> mm

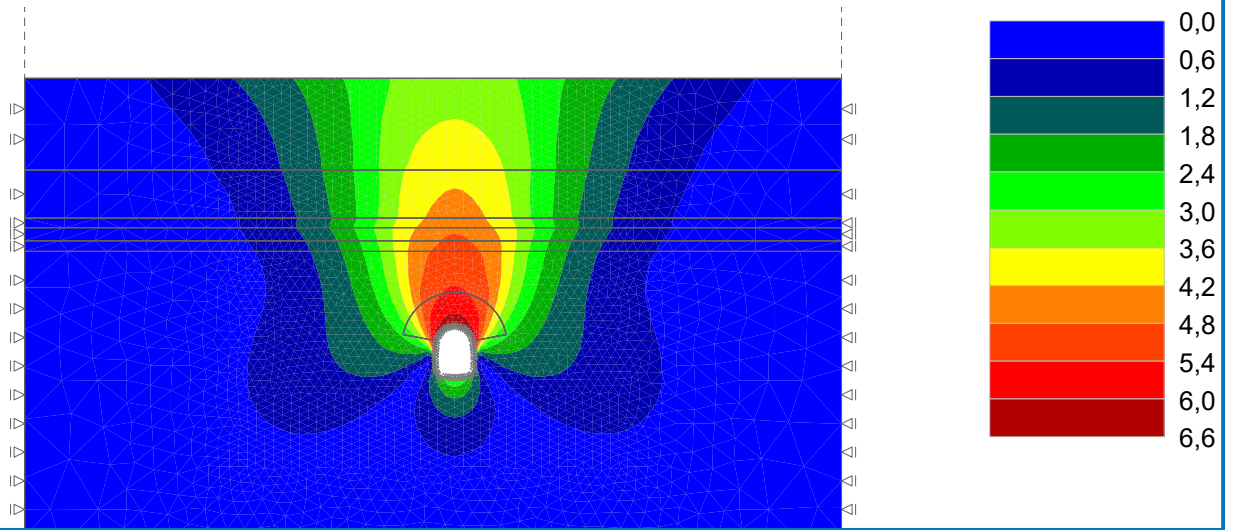

Název : Výpočet

Fáze : 8

Výsledky : celkové; veličina : Efektivní napětí $\sigma_{z, \text{eff}}$; rozsah : <-0,01; 1731,06> kPa

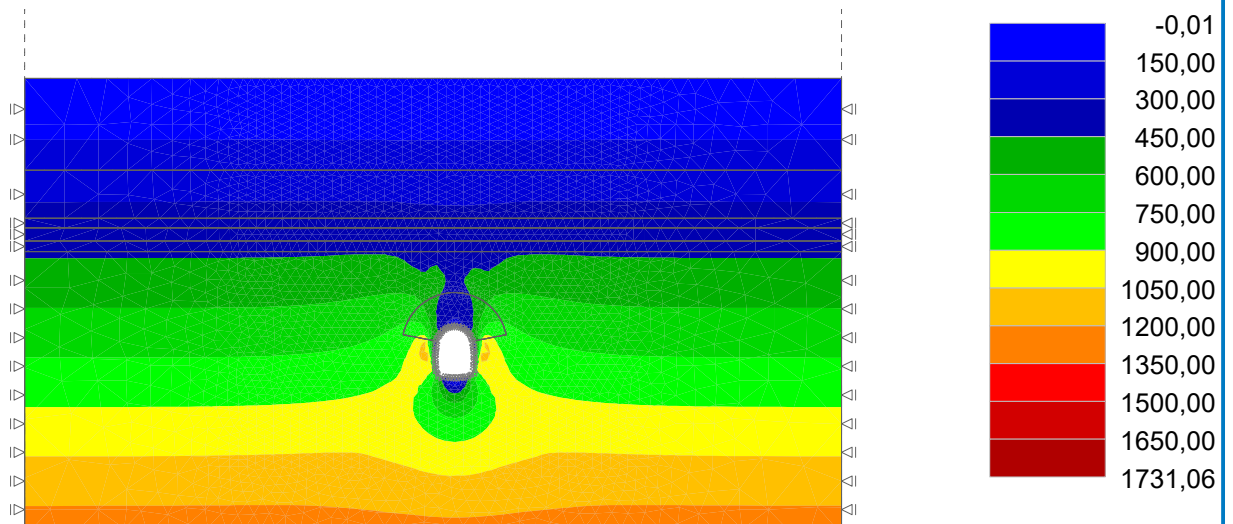

Pouze pro nekomerční využití



Simulace 23

Název : Výpočet

Fáze : 4

Výsledky : celkové; veličina : Výslednice posunutí |d|; rozsah : <0,0; 2,6> mm

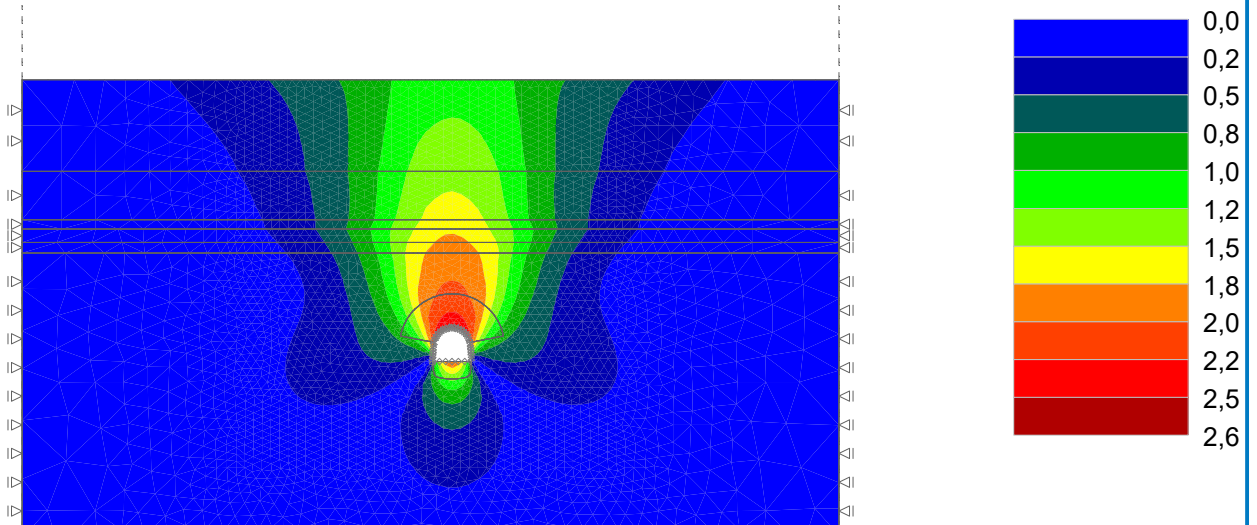

Název : Výpočet

Fáze : 4

Výsledky : celkové; veličina : Efektivní napětí $\sigma_{z, \text{eff}}$; rozsah : <-0,01; 1731,70> kPa

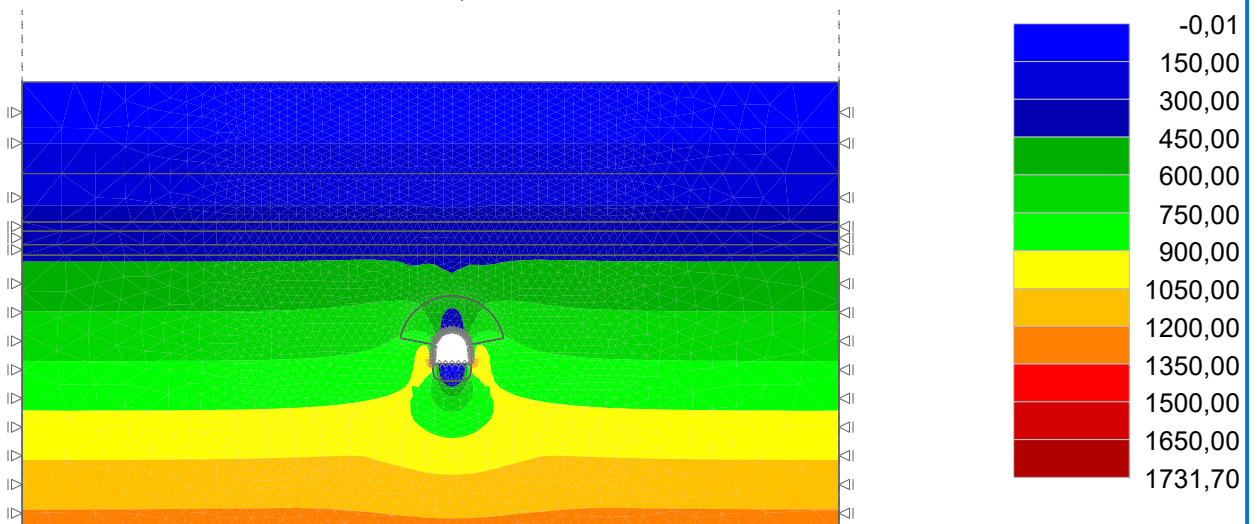

Pouze pro nekomerční využití



Název : Výpočet

Fáze : 8

Výsledky : celkové; veličina : Výslednice posunutí |d|; rozsah : <0,0; 4,7> mm

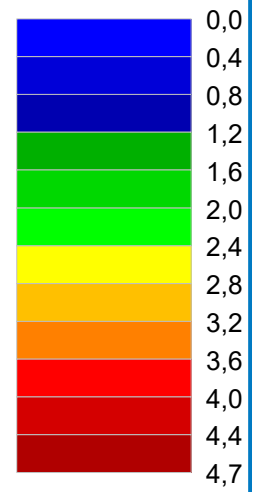
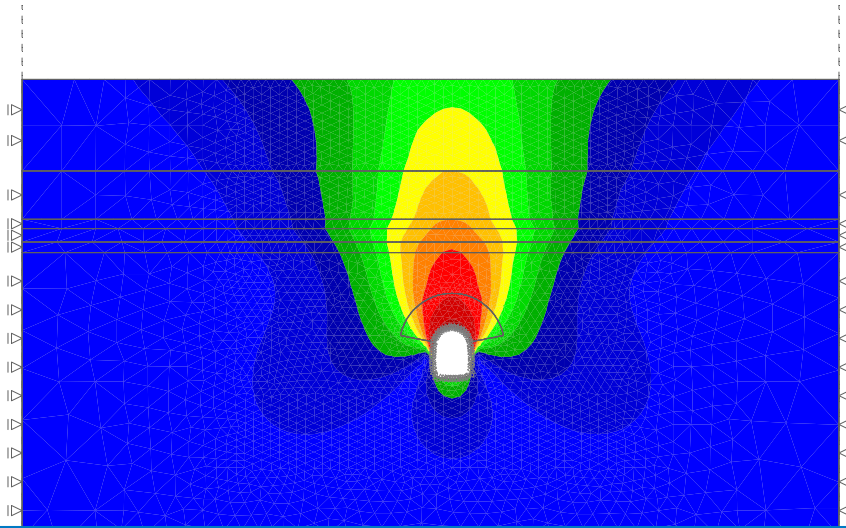

Název : Výpočet

Fáze : 8

Výsledky : celkové; veličina : Efektivní napětí $\sigma_{z, \text{eff}}$; rozsah : <-0,01; 1731,12> kPa

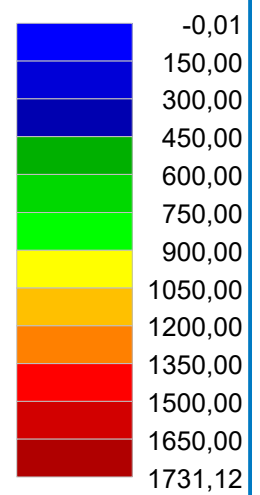
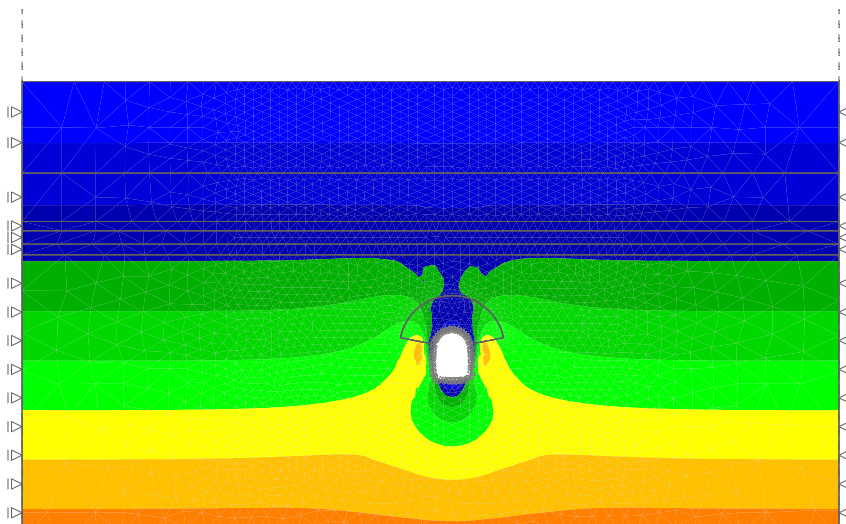

Pouze pro nekomerční využití



Simulace 24

Název : Výpočet

Fáze : 4

Výsledky : celkové; veličina : Výslednice posunutí |d|; rozsah : <0,0; 3,8> mm

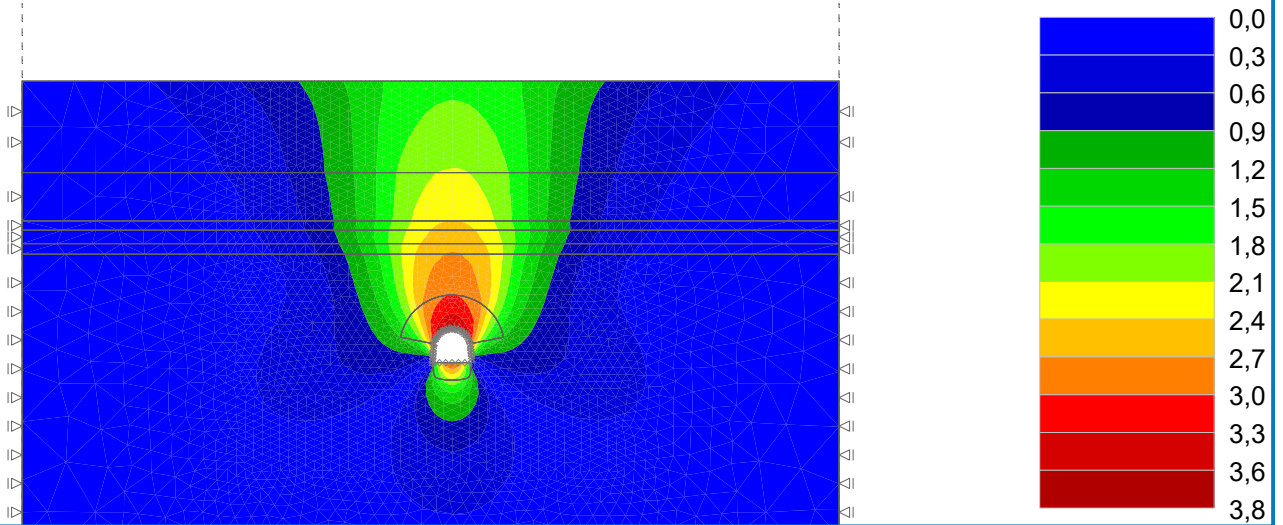

Název : Výpočet

Fáze : 4

Výsledky : celkové; veličina : Efektivní napětí $\sigma_{z, \text{eff}}$; rozsah : <-0,01; 1731,92> kPa

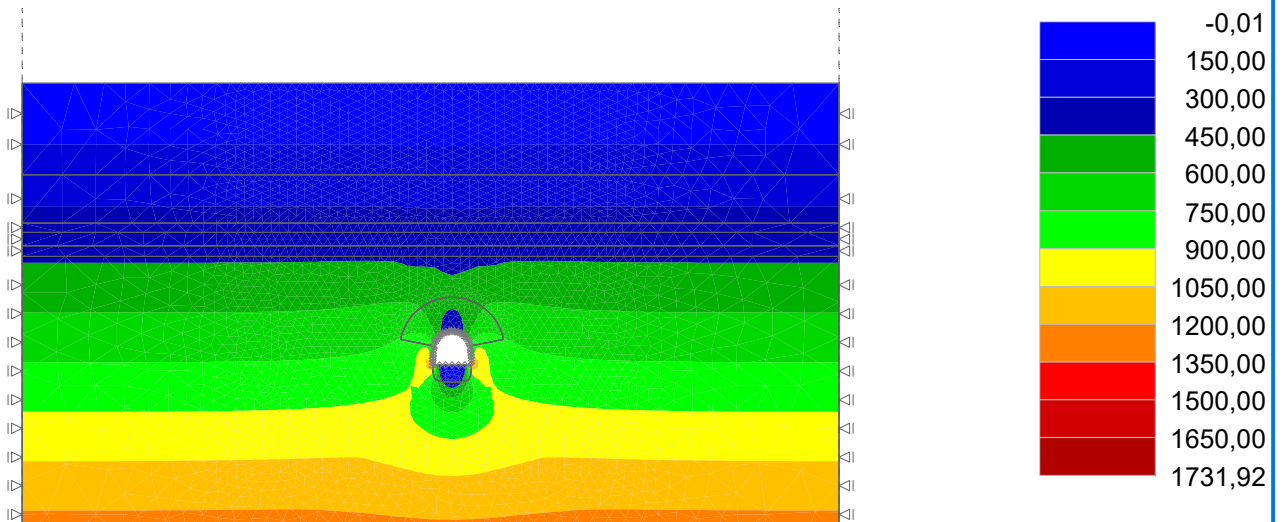

Pouze pro nekomerční využití



Název : Výpočet

Fáze : 8

Výsledky : celkové; veličina : Výslednice posunutí |d|; rozsah : <0,0; 6,9> mm

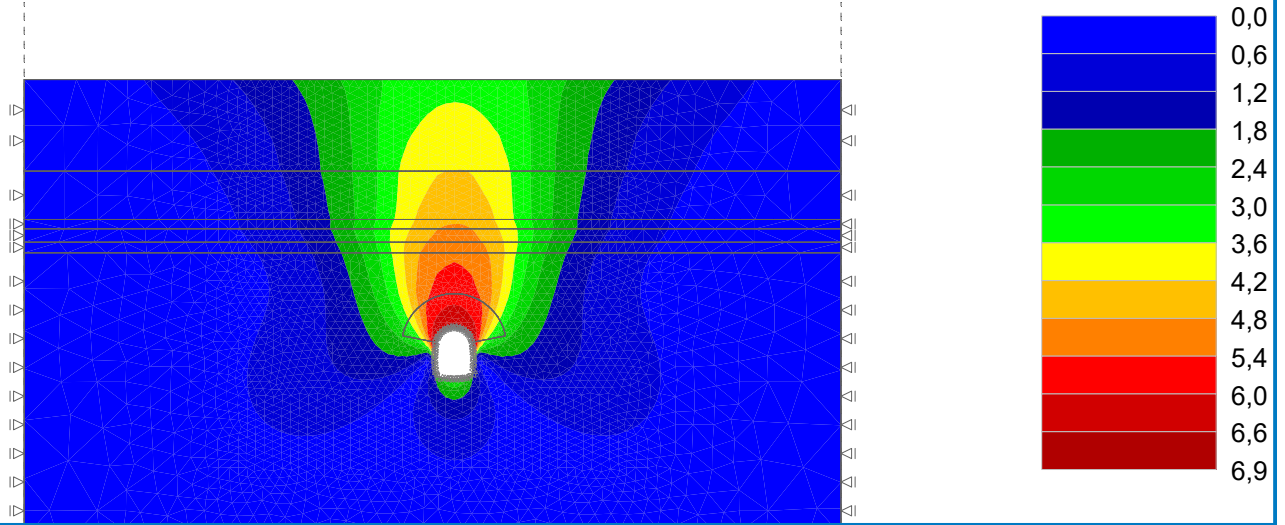

Název : Výpočet

Fáze : 8

Výsledky : celkové; veličina : Efektivní napětí $\sigma_{z, \text{eff}}$; rozsah : <-0,02; 1731,37> kPa

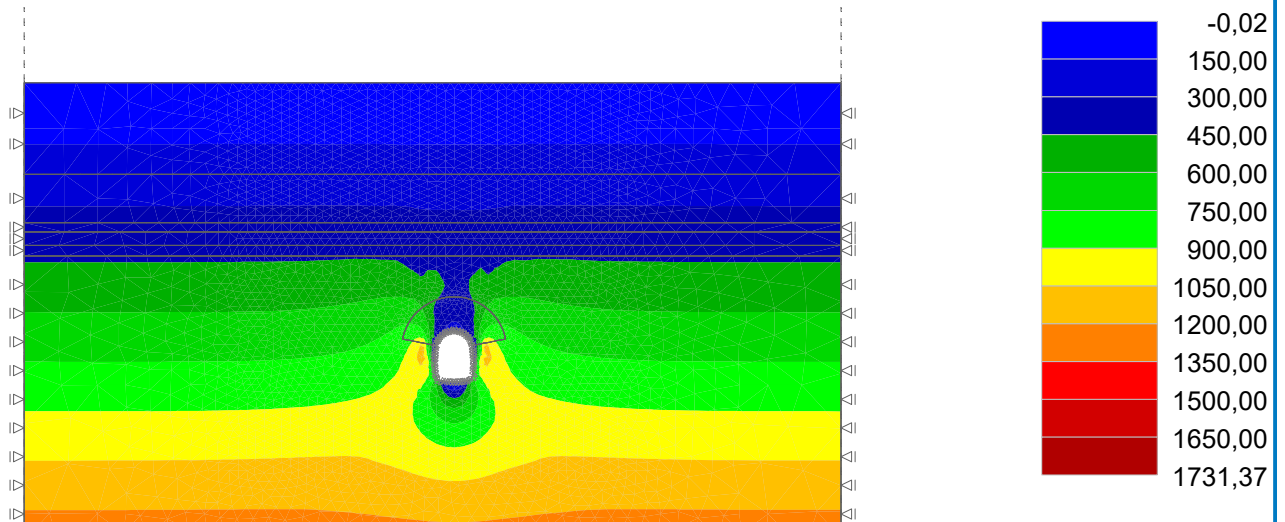

Pouze pro nekomerční využití



Simulace 25

Název : Výpočet

Fáze : 4

Výsledky : celkové; veličina : Výslednice posunutí |d|; rozsah : <0,0; 2,6> mm

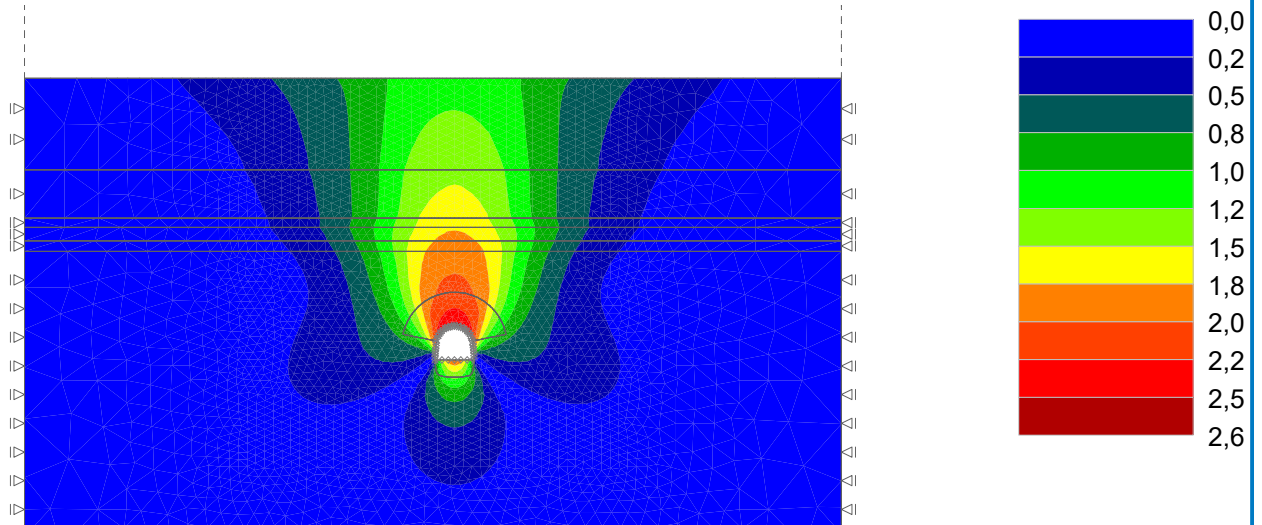

Název : Výpočet

Fáze : 4

Výsledky : celkové; veličina : Efektivní napětí $\sigma_{z, \text{eff}}$; rozsah : <-0,01; 1731,70> kPa

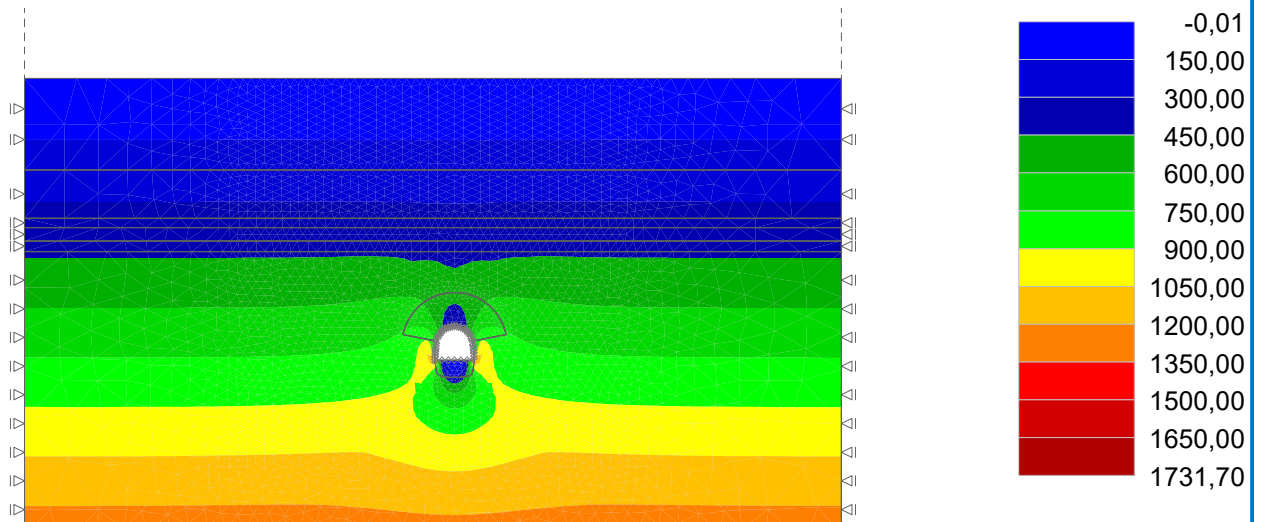

Pouze pro nekomerční využití



Název : Výpočet

Fáze : 8

Výsledky : celkové; veličina : Výslednice posunutí |d|; rozsah : <0,0; 4,9> mm

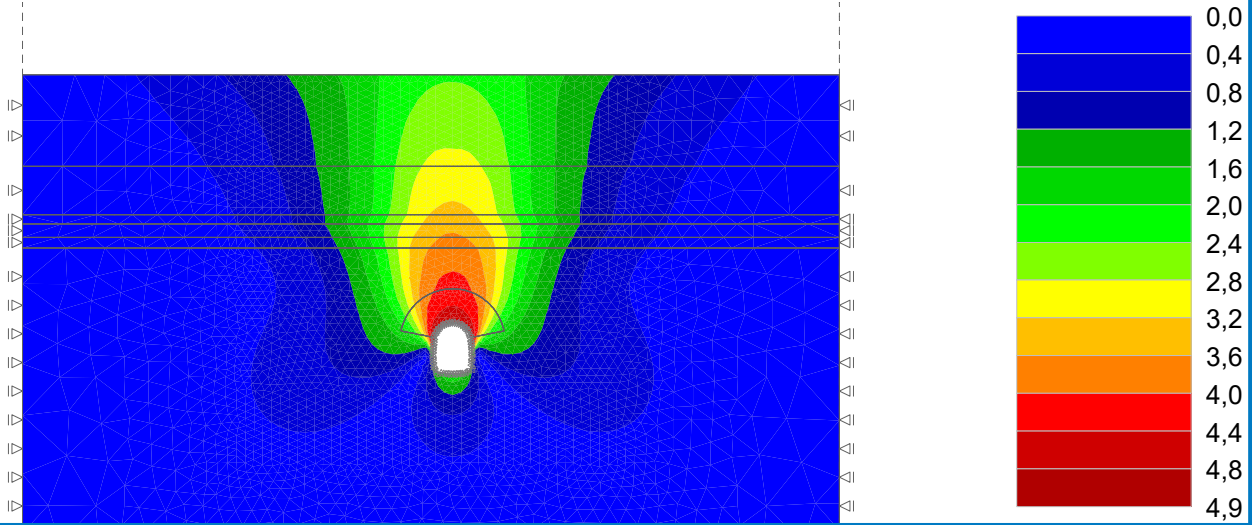

Název : Výpočet

Fáze : 8

Výsledky : celkové; veličina : Efektivní napětí $\sigma_{z, \text{eff}}$; rozsah : <-0,01; 1731,27> kPa

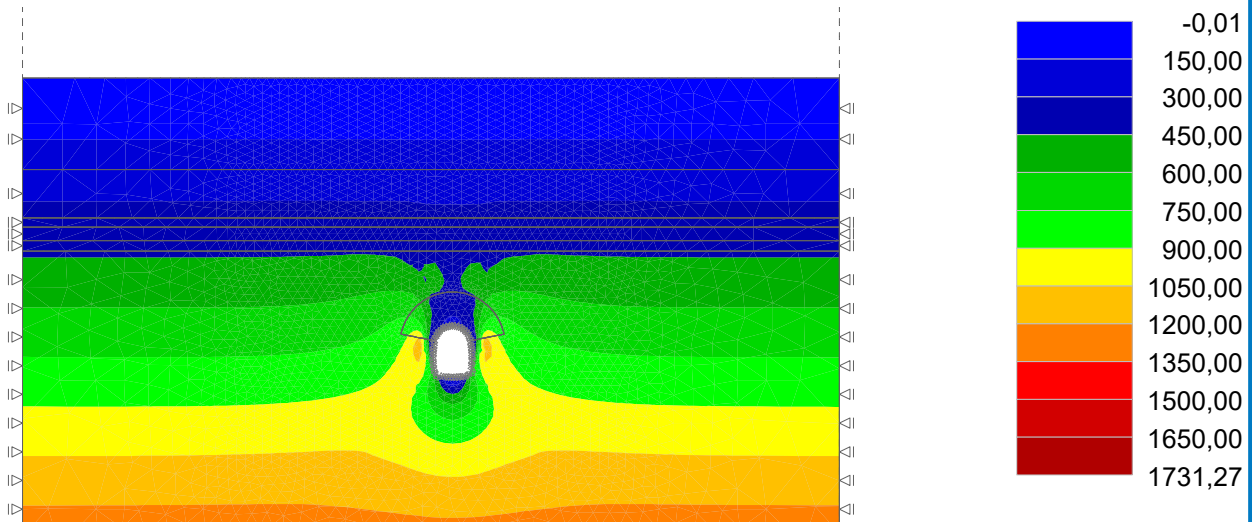

Pouze pro nekomerční využití



Simulace 26

Název : Výpočet

Fáze : 4

Výsledky : celkové; veličina : Výslednice posunutí |d|; rozsah : <0,000; 2,795> mm

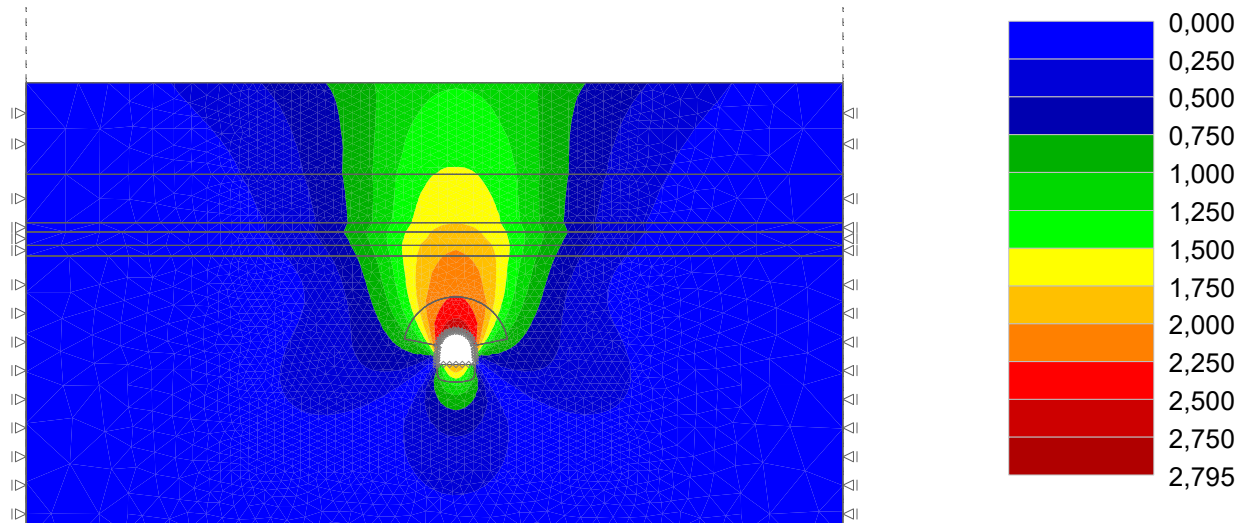

Název : Výpočet

Fáze : 4

Výsledky : celkové; veličina : Efektivní napětí $\sigma_{z, \text{eff}}$; rozsah : <-0,01; 1731,79> kPa

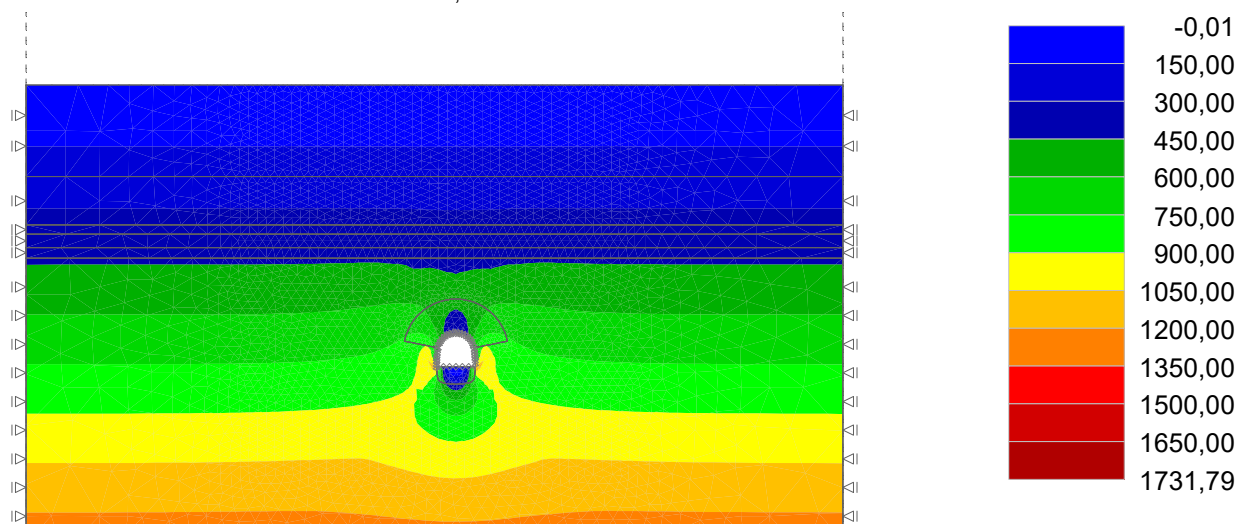

Pouze pro nekomerční využití



Název : Výpočet

Fáze : 8

Výsledky : celkové; veličina : Výslednice posunutí |d|; rozsah : <0,0; 5,6> mm

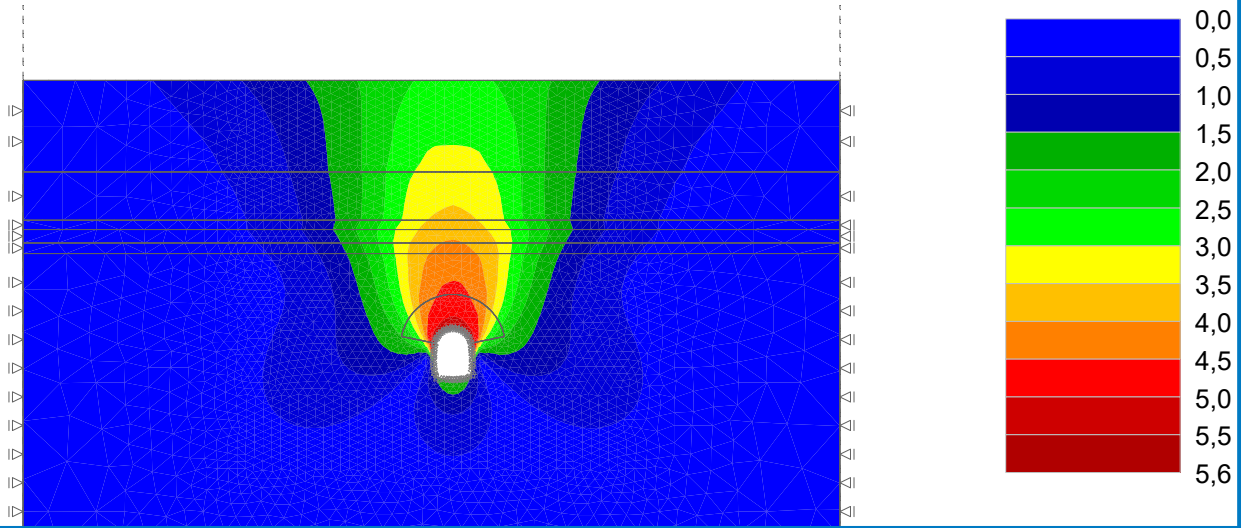

Název : Výpočet

Fáze : 8

Výsledky : celkové; veličina : Efektivní napětí $\sigma_{z, \text{eff}}$; rozsah : <-0,01; 1731,63> kPa

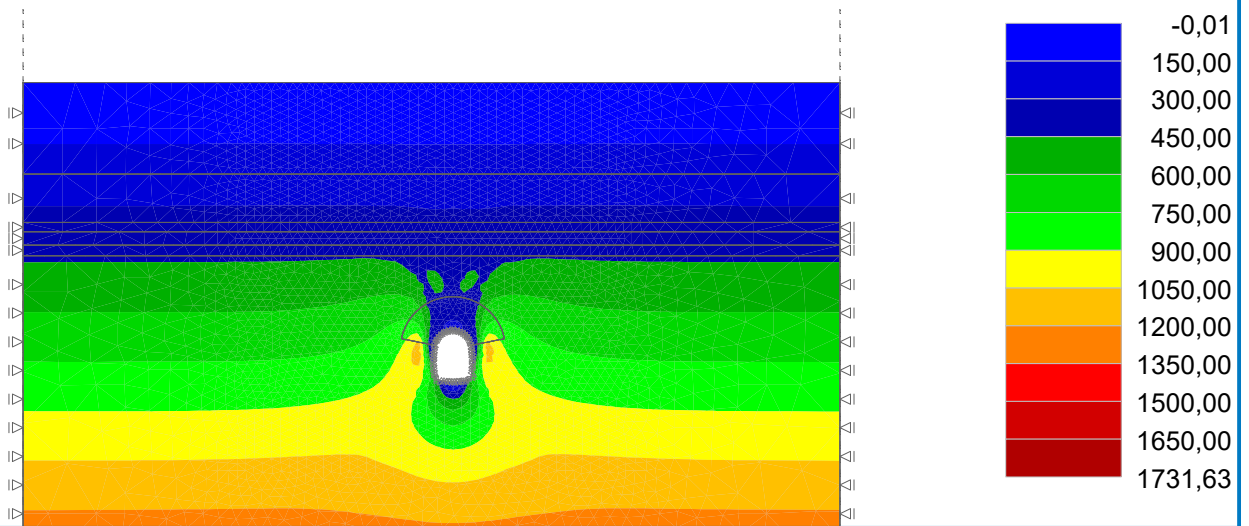

Pouze pro nekomerční využití



Simulace 27

Název : Výpočet

Fáze : 4

Výsledky : celkové; veličina : Výslednice posunutí |d|; rozsah : <0,0; 2,7> mm

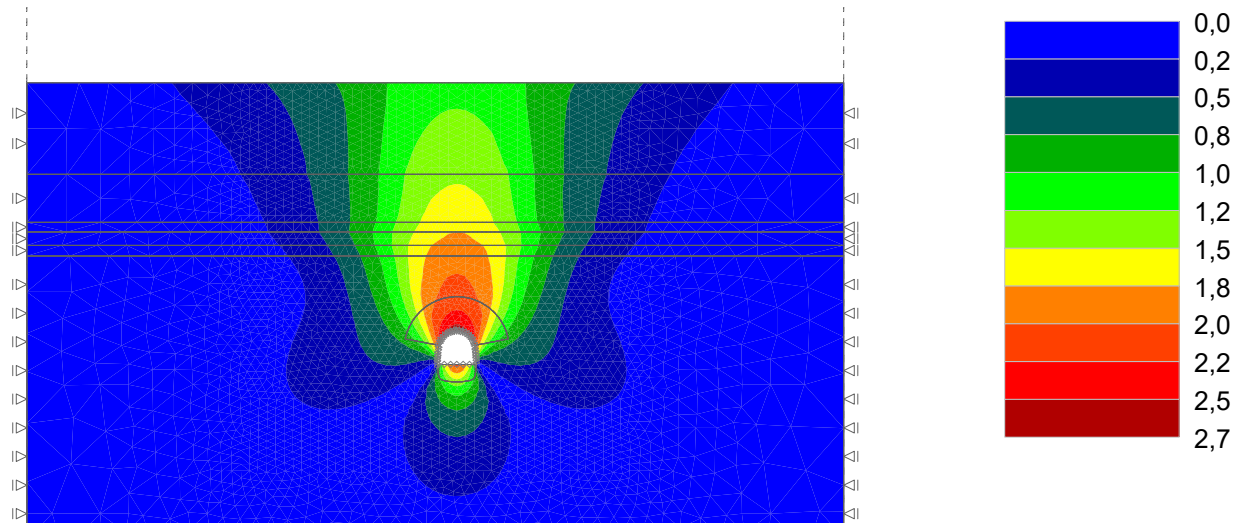

Název : Výpočet

Fáze : 4

Výsledky : celkové; veličina : Efektivní napětí $\sigma_{z, \text{eff}}$; rozsah : <-0,01; 1731,68> kPa

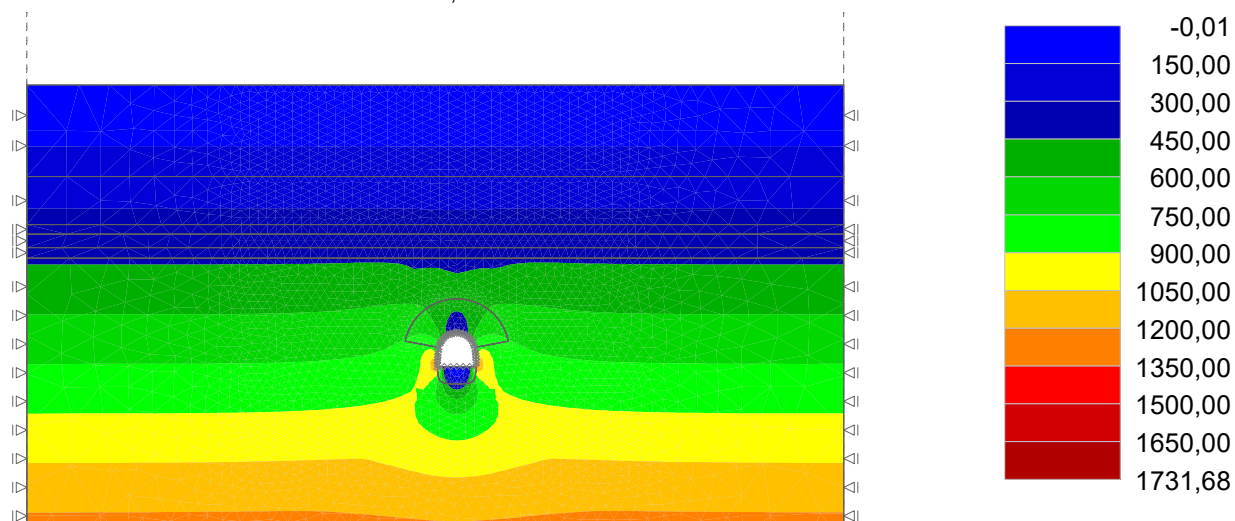

Pouze pro nekomerční využití



Název : Výpočet

Fáze : 8

Výsledky : celkové; veličina : Výslednice posunutí |d|; rozsah : <0,0; 4,4> mm

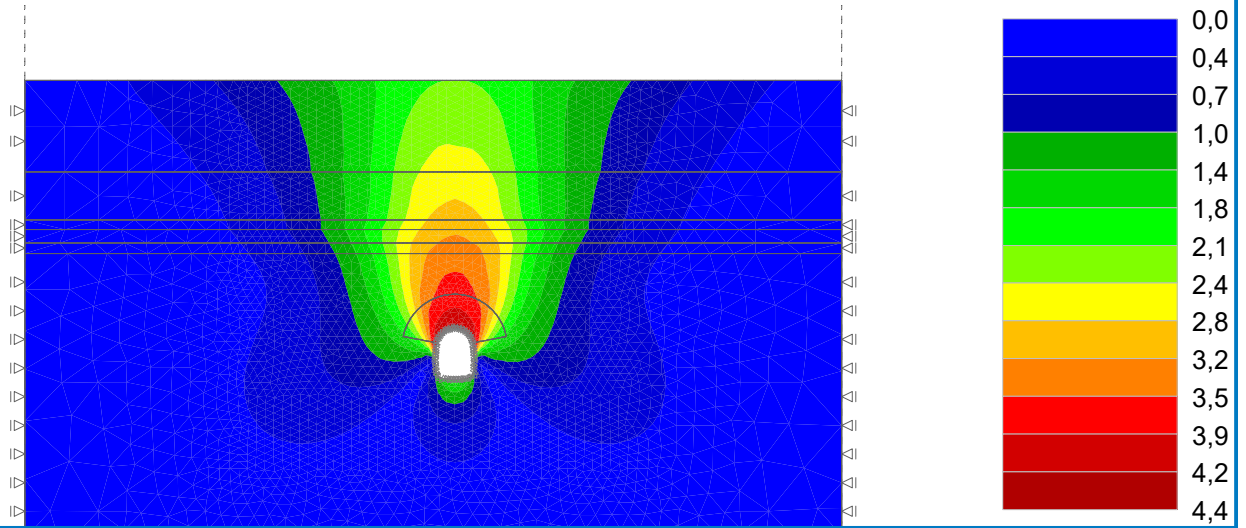

Název : Výpočet

Fáze : 8

Výsledky : celkové; veličina : Efektivní napětí $\sigma_{z, \text{eff}}$; rozsah : <-0,01; 1730,69> kPa

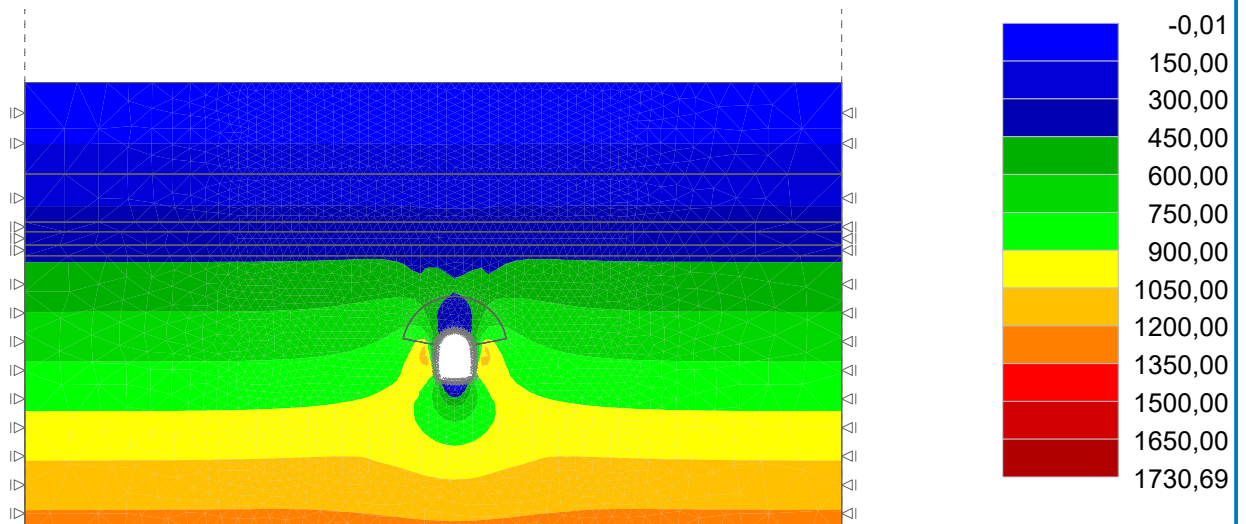

Pouze pro nekomerční využití



Simulace 28

Název : Výpočet

Fáze : 4

Výsledky : celkové; veličina : Výslednice posunutí |d|; rozsah : <0,0; 2,9> mm

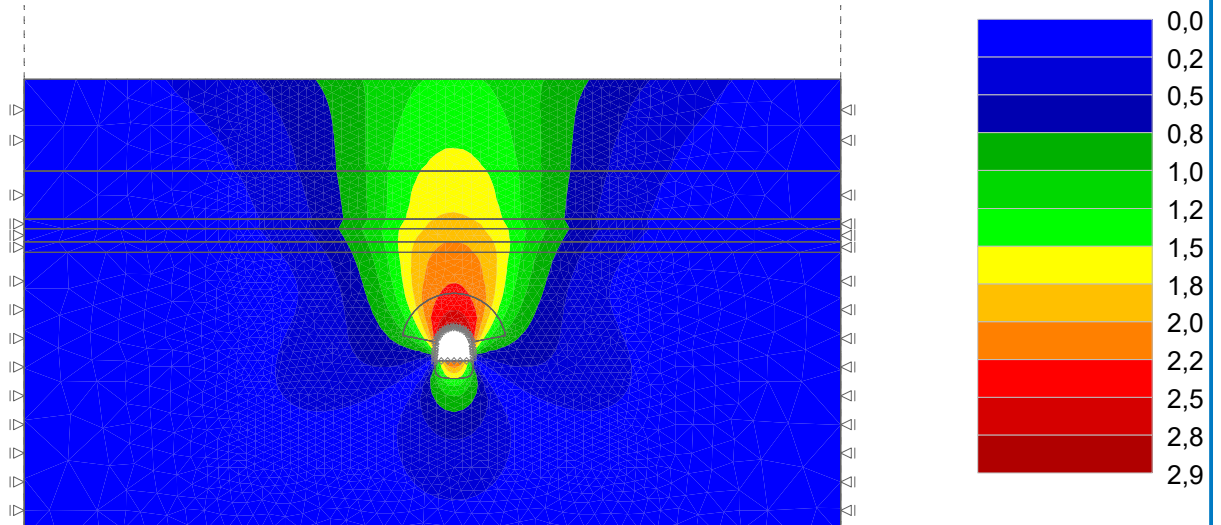

Název : Výpočet

Fáze : 4

Výsledky : celkové; veličina : Efektivní napětí $\sigma_{z, \text{eff}}$; rozsah : <-0,01; 1731,64> kPa

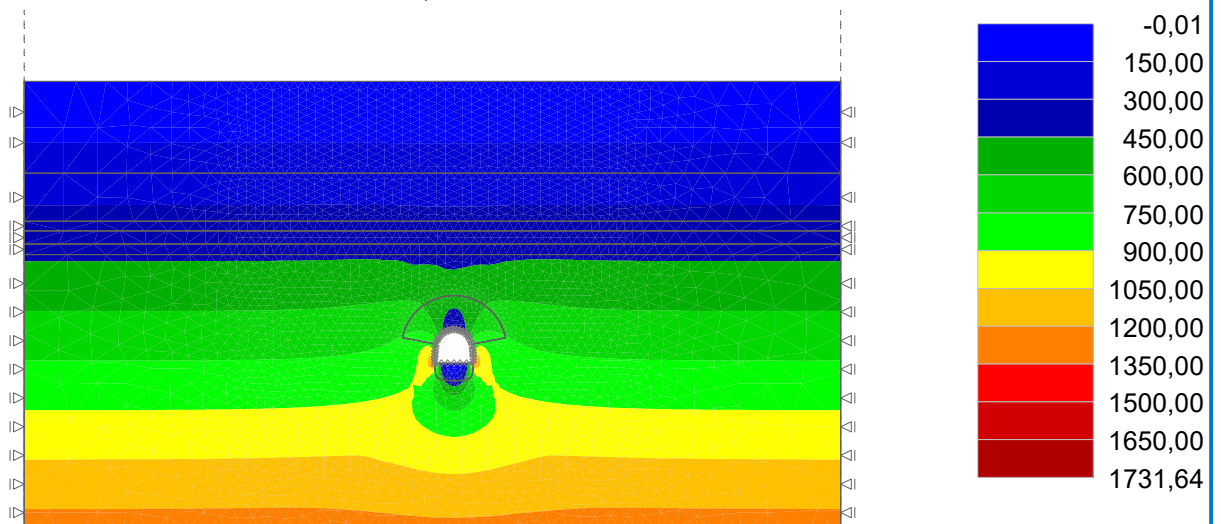

Pouze pro nekomerční využití



Název : Výpočet

Fáze : 8

Výsledky : celkové; veličina : Výslednice posunutí |d|; rozsah : <0,0; 4,9> mm

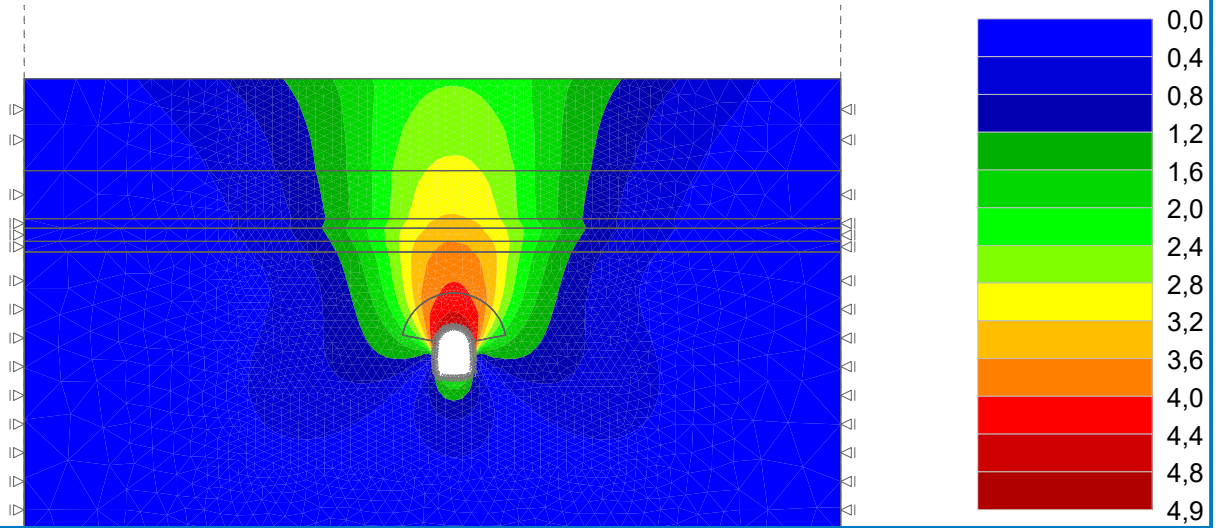

Název : Výpočet

Fáze : 8

Výsledky : celkové; veličina : Efektivní napětí $\sigma_{z, \text{eff}}$; rozsah : <-0,01; 1730,66> kPa

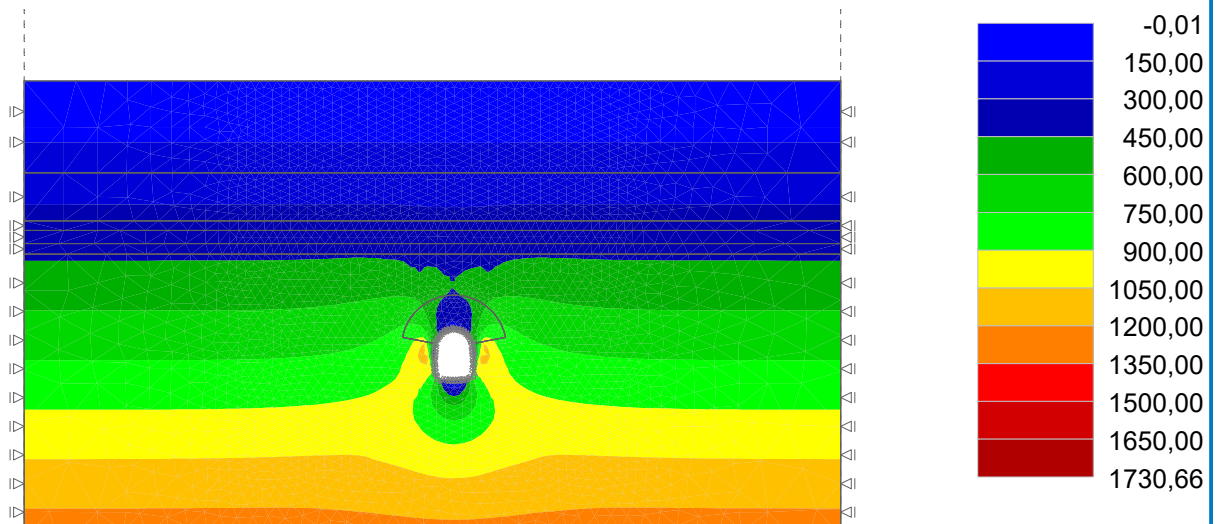

Pouze pro nekomerční využití



Simulace 29

Název : Výpočet

Fáze : 4

Výsledky : celkové; veličina : Výslednice posunutí |d|; rozsah : <0,000; 2,795> mm

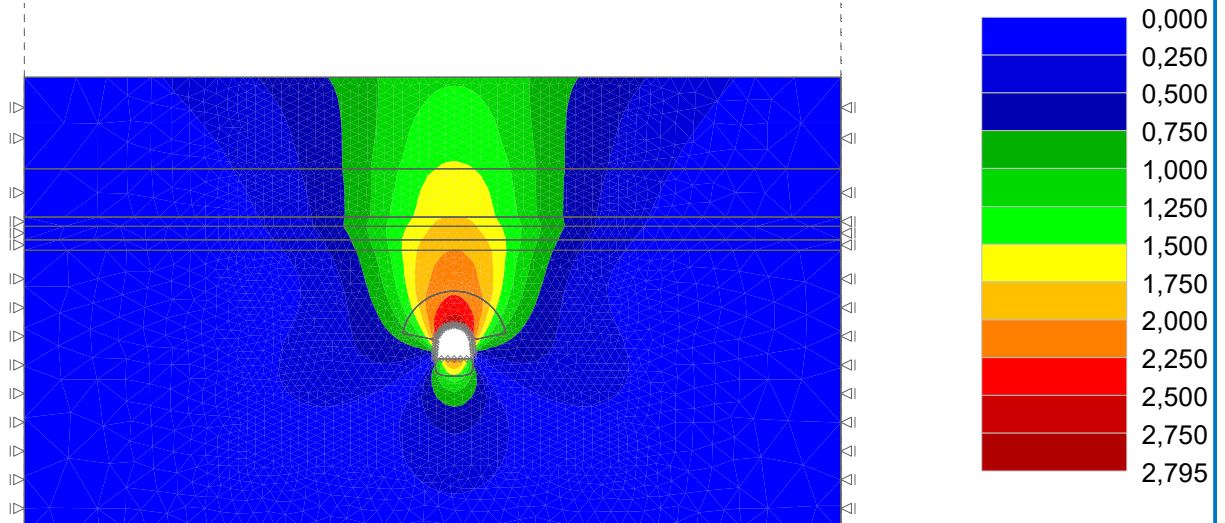

Název : Výpočet

Fáze : 4

Výsledky : celkové; veličina : Efektivní napětí $\sigma_{z, \text{eff}}$; rozsah : <-0,01; 1731,73> kPa

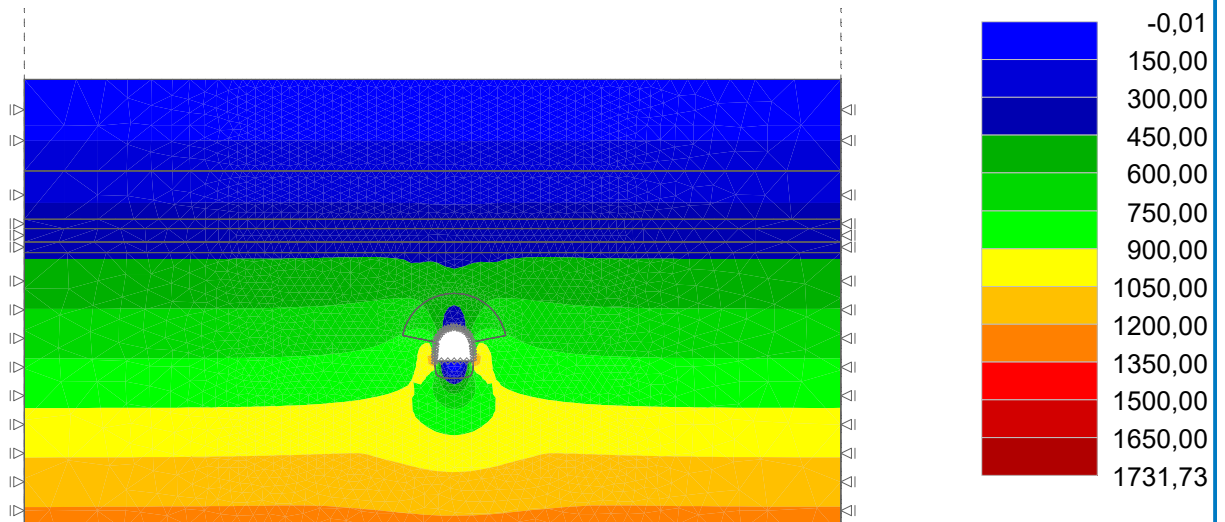

Pouze pro nekomerční využití



Název : Výpočet

Fáze : 8

Výsledky : celkové; veličina : Výslednice posunutí |d|; rozsah : <0,000; 4,845> mm

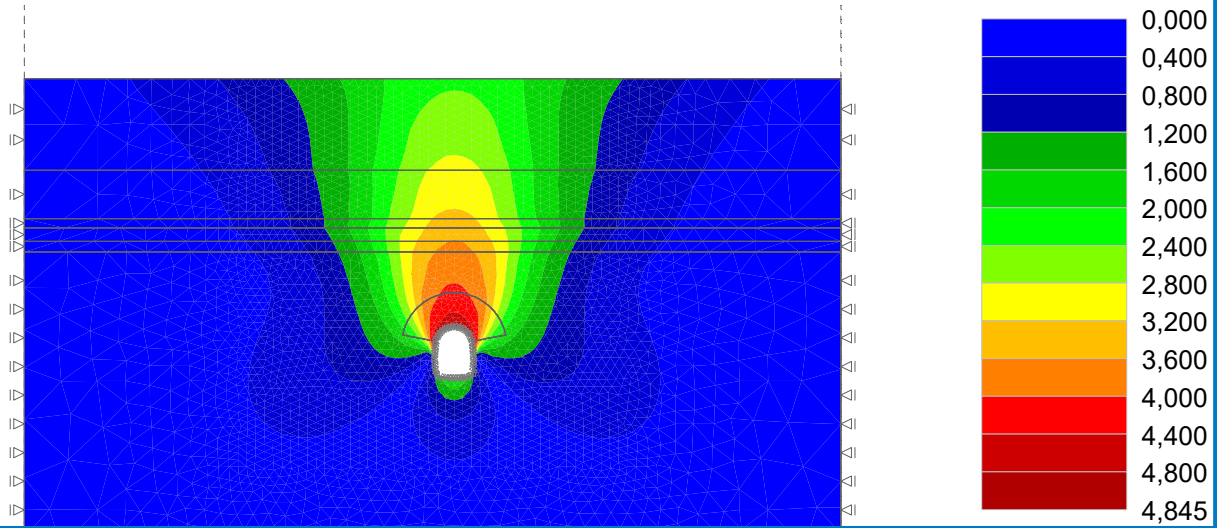

Název : Výpočet

Fáze : 8

Výsledky : celkové; veličina : Efektivní napětí $\sigma_{z, \text{eff}}$; rozsah : <-0,01; 1731,01> kPa

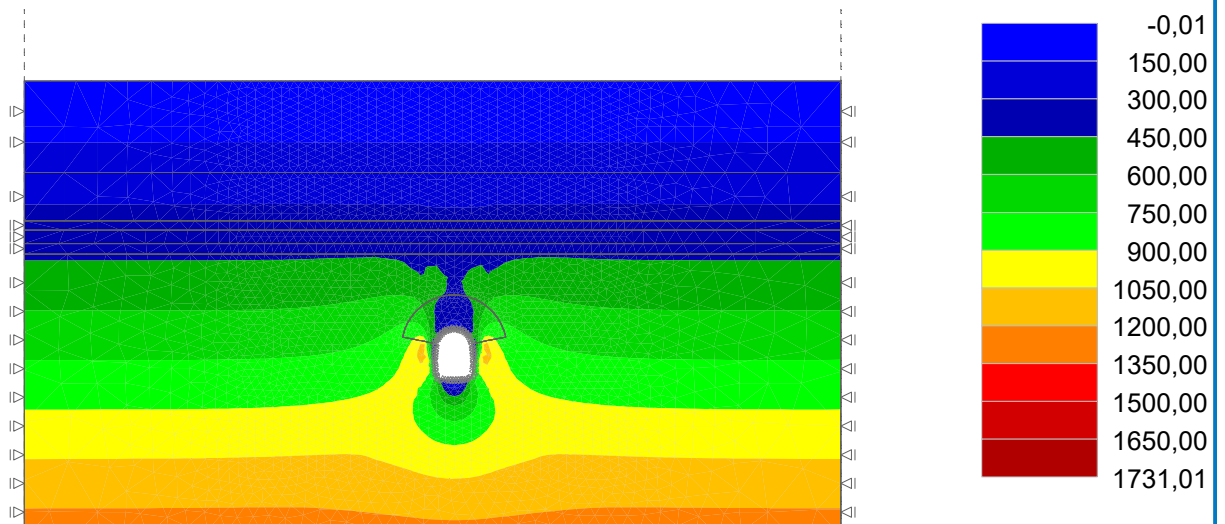

Pouze pro nekomerční využití



Simulace 30

Název : Výpočet

Fáze : 4

Výsledky : celkové; veličina : Výslednice posunutí |d|; rozsah : <0,0; 2,8> mm

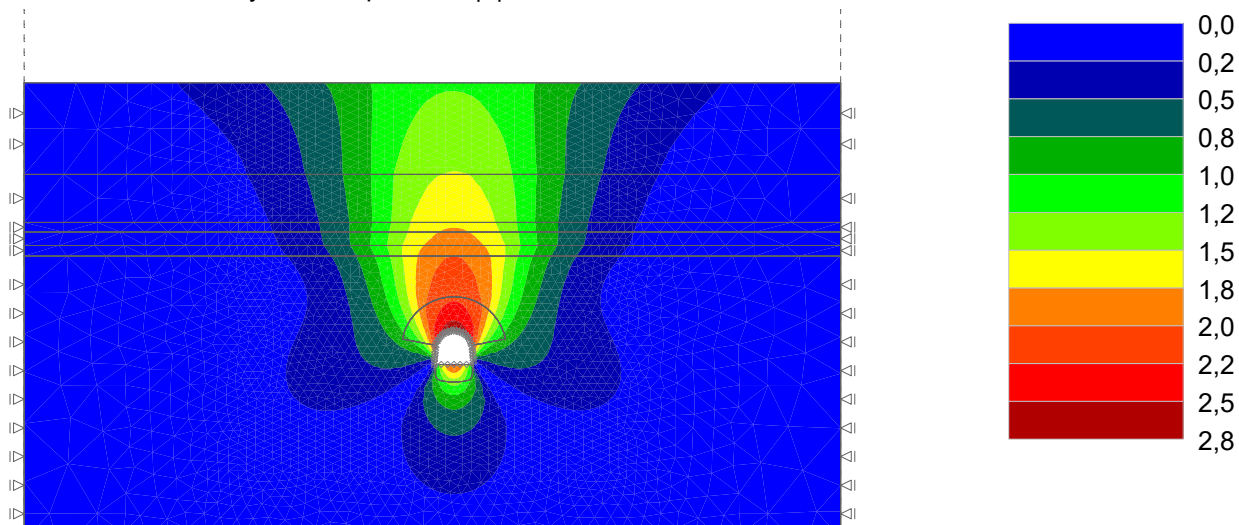

Název : Výpočet

Fáze : 4

Výsledky : celkové; veličina : Efektivní napětí $\sigma_{z, \text{eff}}$; rozsah : <-0,01; 1731,59> kPa

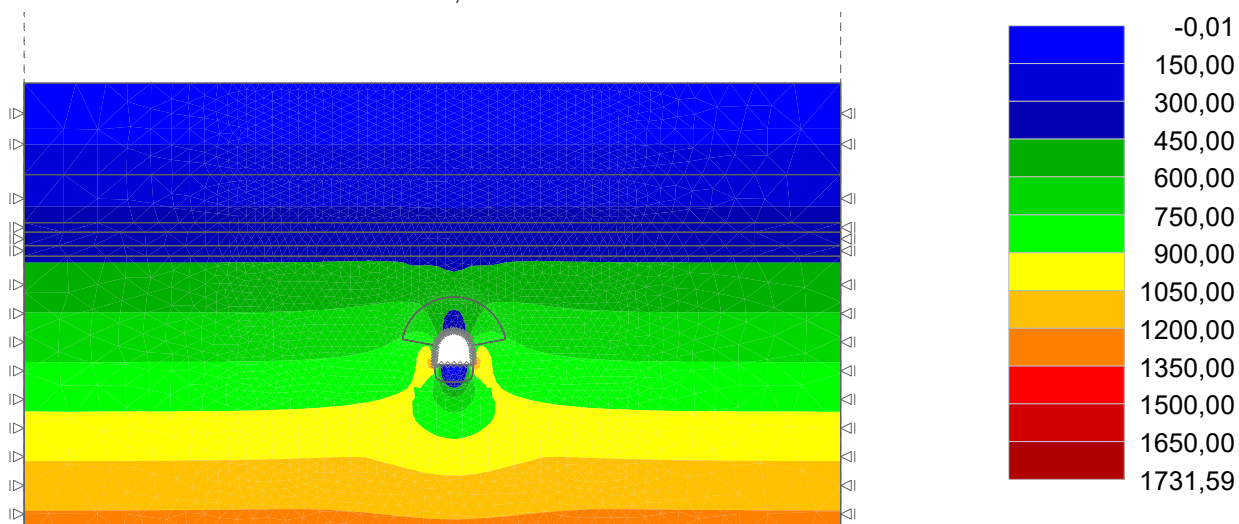

Pouze pro nekomerční využití



Název : Výpočet

Fáze : 8

Výsledky : celkové; veličina : Výslednice posunutí |d|; rozsah : <0,000; 5,005> mm

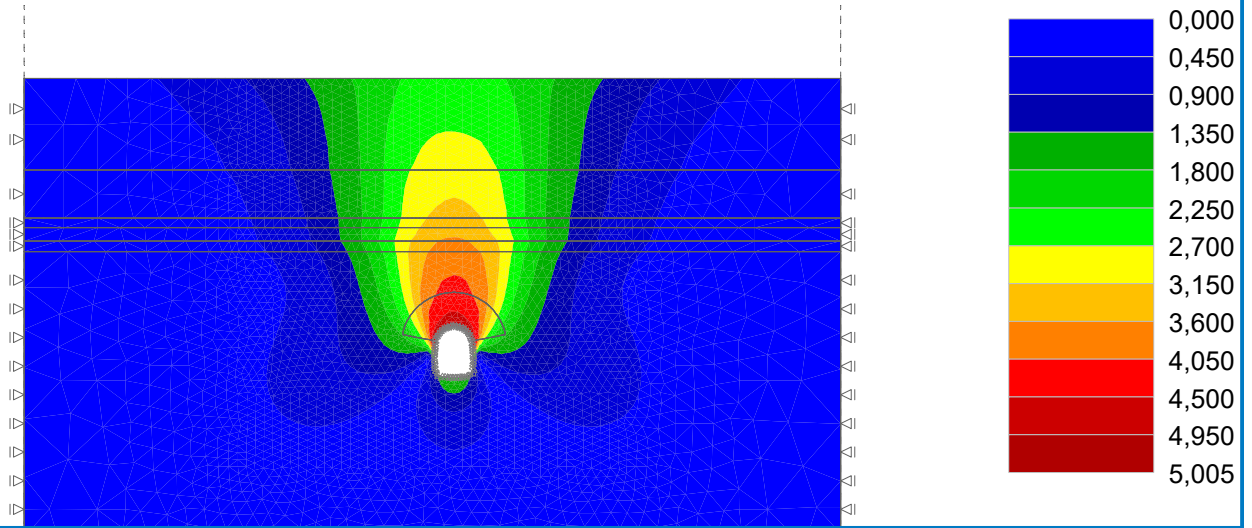

Název : Výpočet

Fáze : 8

Výsledky : celkové; veličina : Efektivní napětí $\sigma_{z, eff}$; rozsah : <-0,01; 1730,87> kPa

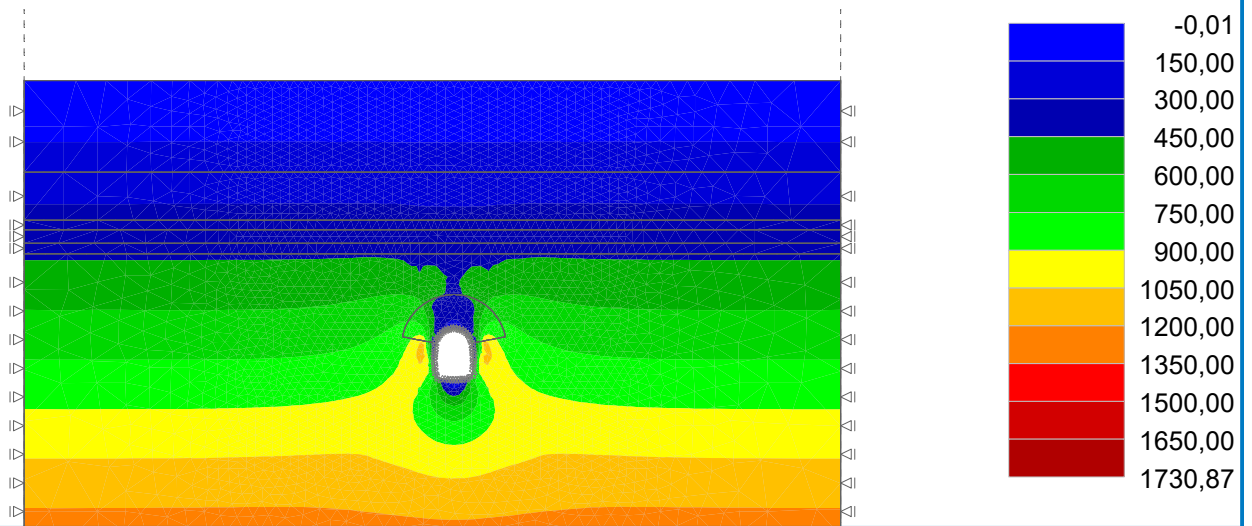

Pouze pro nekomerční využití

