

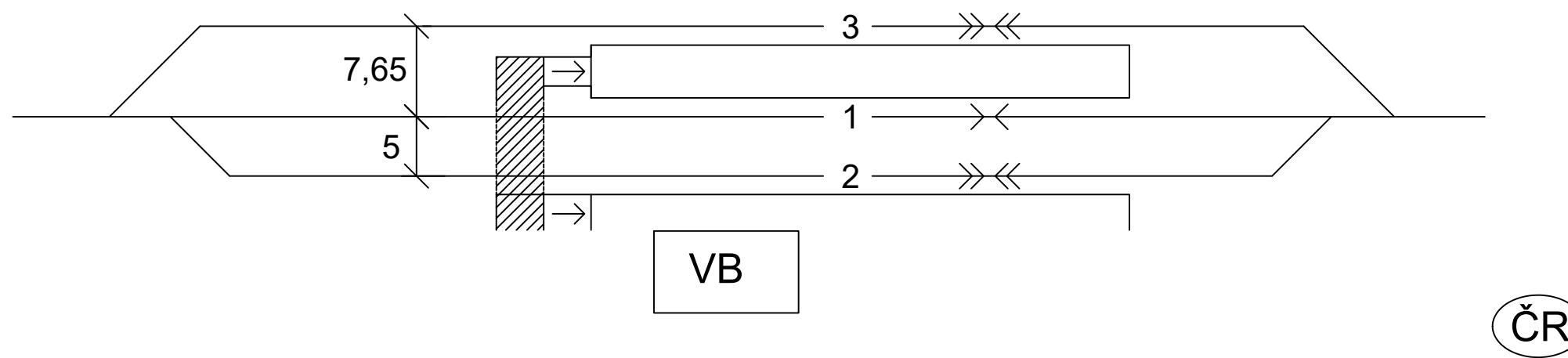

SR

ČR

Název: 1.1.1. Malá stanice na jednokolejné trati - varianta 1	
Projekt: Porovnání norem pro navrhování železničních stanic v ČR a SR	
Vypracoval: Juraj Bazár	Vedoucí: Ing. Martin Jacura, Ph.D.
 FAKULTA DOPRAVNÍ ČVUT V PRAZE	Stud. skupina: 3-51
	Ústav: K612
Datum: 20.3.2019	Měřítko: -



Název: 1.1.2. Malá stanice na jednokolejné trati - varianta 2	
Projekt: Porovnání norem pro navrhování železničních stanic v ČR a SR	
Vypracoval: Juraj Bazár	Vedoucí: Ing. Martin Jacura, Ph.D.
 FAKULTA DOPRAVNÍ ČVUT V PRAZE	Stud. skupina: 3-51 Ústav: K612
	Datum: 20.3.2019 Měřítko: -

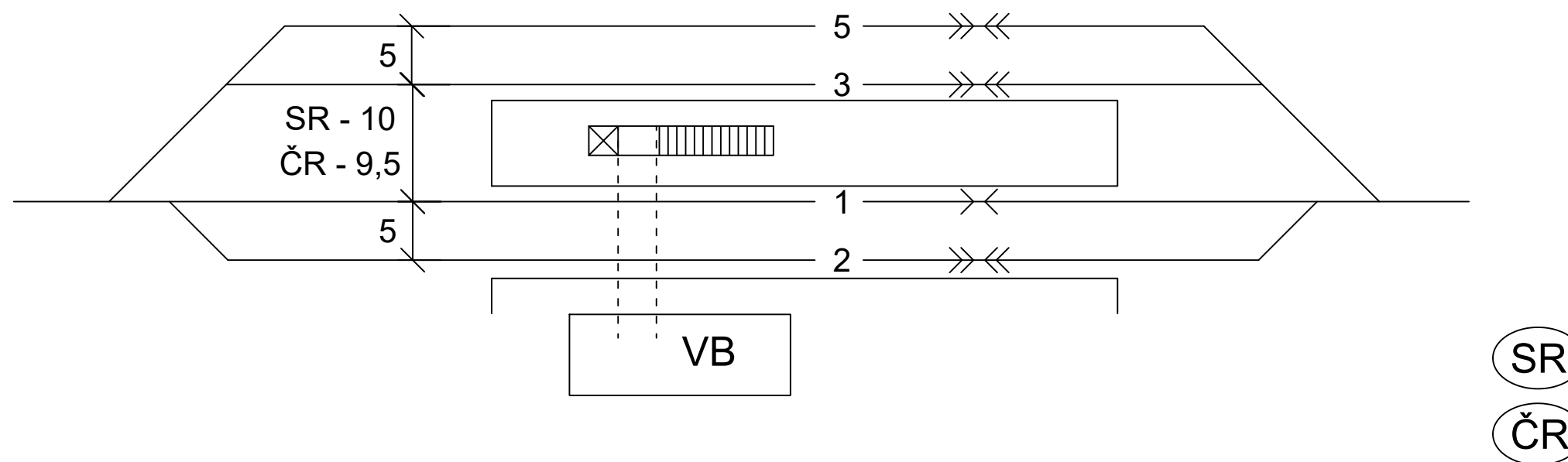

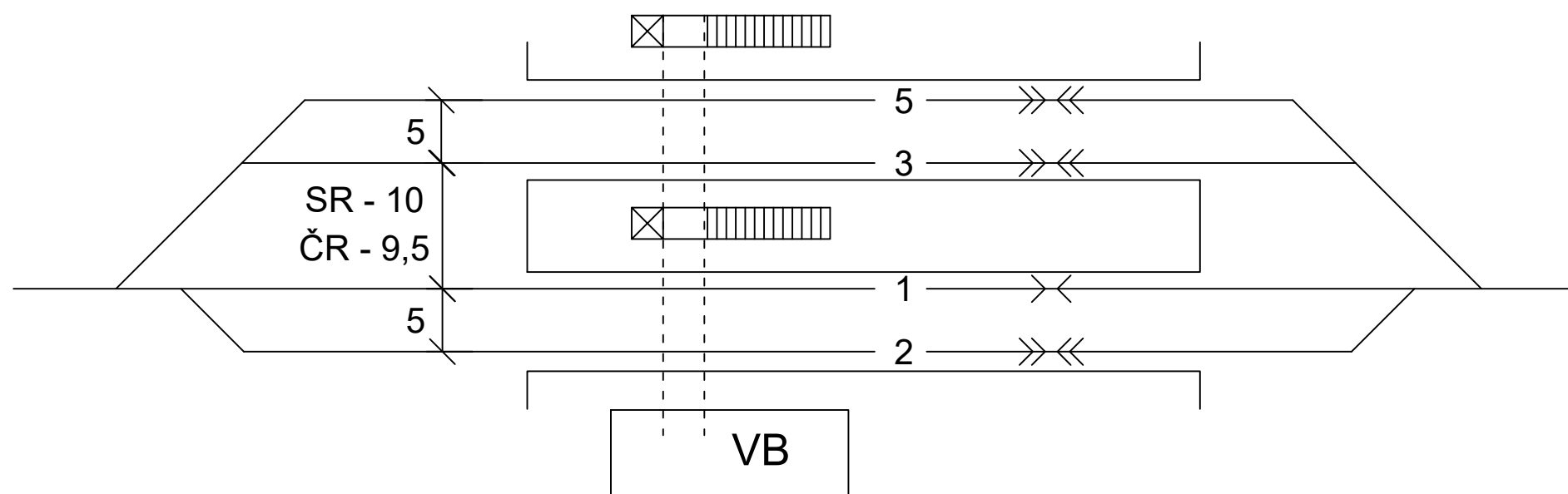

Název: 1.2.1. Střední stanice na jednokolejné trati - varianta 1	
Projekt: Porovnání norem pro navrhování železničních stanic v ČR a SR	
Vypracoval: Juraj Bazár	Vedoucí: Ing. Martin Jacura, Ph.D.
 FAKULTA DOPRAVNÍ ČVUT V PRAZE	Stud. skupina: 3-51
	Ústav: K612
Datum: 20.3.2019	Měřítko: -



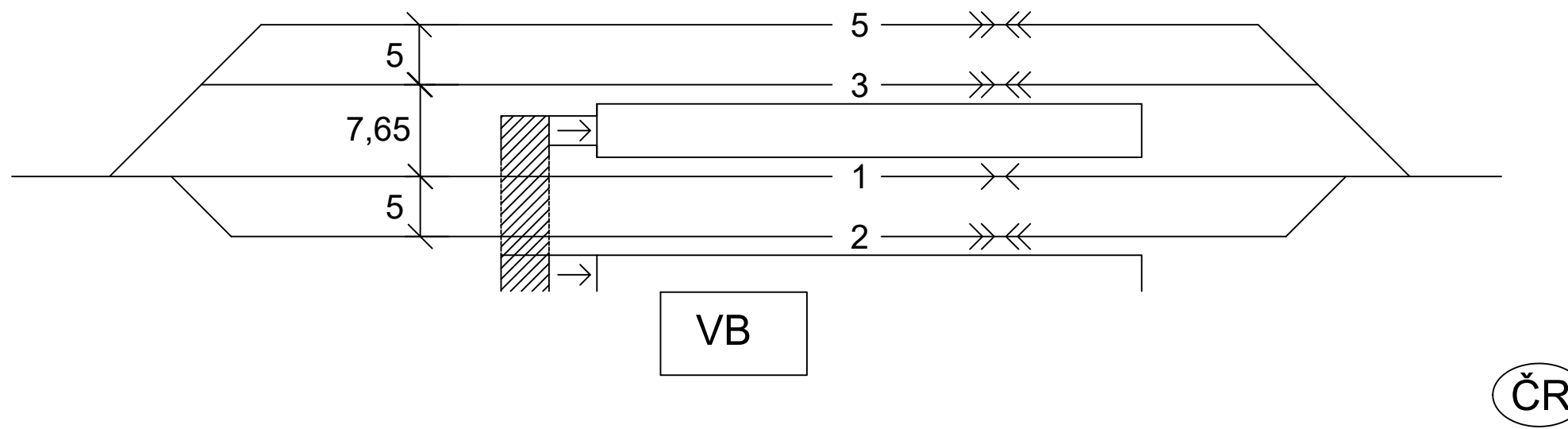

SR
ČR

Název: 1.2.2. Střední stanice na jednokolejně trati - varianta 2	
Projekt: Porovnání norem pro navrhování železničních stanic v ČR a SR	
Vypracoval: Juraj Bazár	Vedoucí: Ing. Martin Jacura, Ph.D.
 FAKULTA DOPRAVNÍ ČVUT V PRAZE	Stud. skupina: 3-51
	Ústav: K612
Datum: 20.3.2019	Měřítko: -

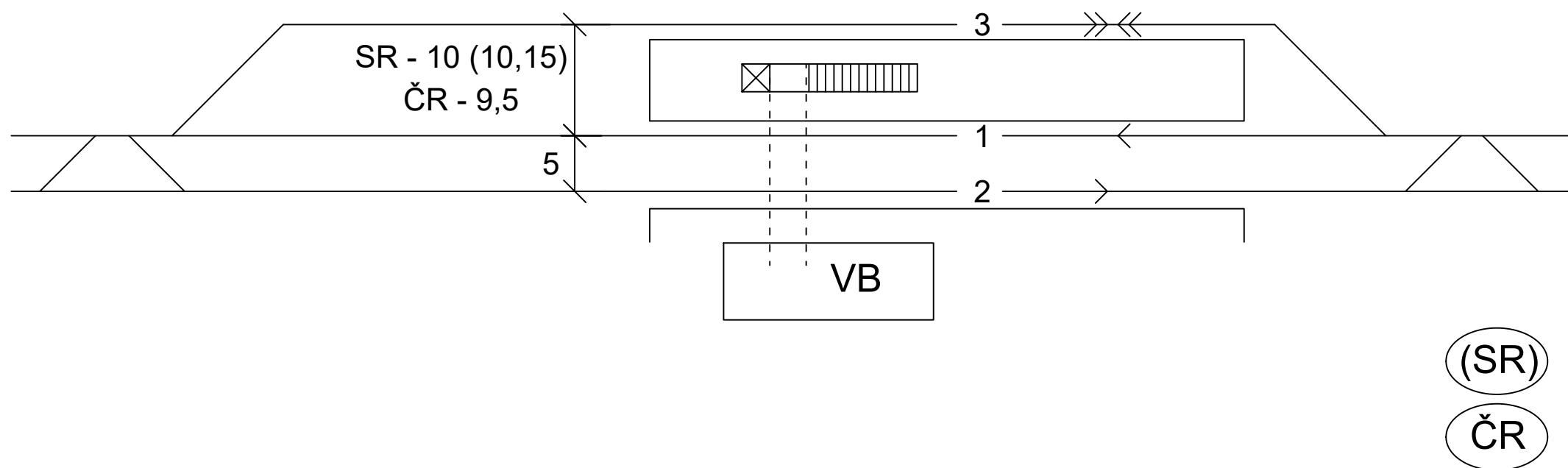

Název: 1.2.3. Střední stanice na jednokolejné trati - varianta 3	
Projekt: Porovnání norem pro navrhování železničních stanic v ČR a SR	
Vypracoval: Juraj Bazár	Vedoucí: Ing. Martin Jacura, Ph.D.
 FAKULTA DOPRAVNÍ ČVUT V PRAZE	Stud. skupina: 3-51
	Ústav: K612
Datum: 20.3.2019	Měřítko: -



Název: 1.3.2. Malá stanice na dvoukolejné trati - varianta 2	
Projekt: Porovnání norem pro navrhování železničních stanic v ČR a SR	
Vypracoval: Juraj Bazár	Vedoucí: Ing. Martin Jacura, Ph.D.
 FAKULTA DOPRAVNÍ ČVUT V PRAZE	Stud. skupina: 3-51
	Ústav: K612
Datum: 20.3.2019	Měřítko: -

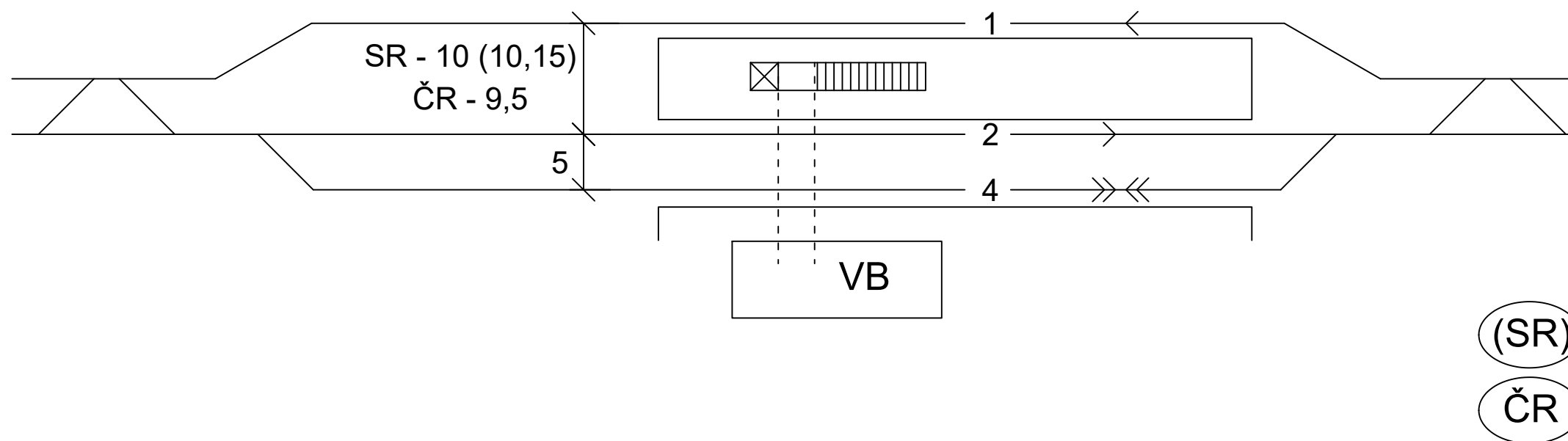

Název: 1.3.3. Malá stanice na dvoukolejné trati - varianta 3	
Projekt: Porovnání norem pro navrhování železničních stanic v ČR a SR	
Vypracoval: Juraj Bazár	Vedoucí: Ing. Martin Jacura, Ph.D.
 FAKULTA DOPRAVNÍ ČVUT V PRAZE	Stud. skupina: 3-51
	Ústav: K612
Datum: 20.3.2019	Měřítko: -

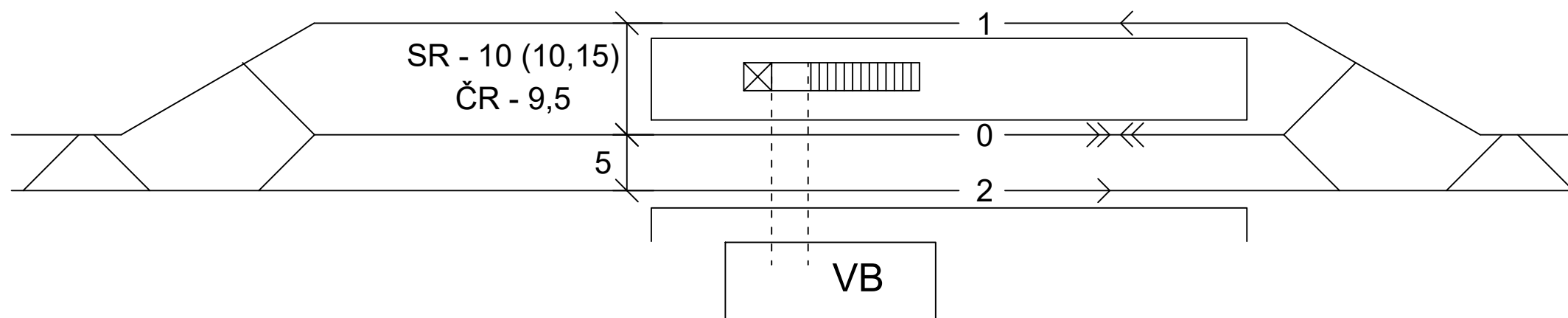

(SR)

(ČR)

Název: 1.3.4. Malá stanice na dvoukolejné trati - varianta 4	
Projekt: Porovnání norem pro navrhování železničních stanic v ČR a SR	
Vypracoval: Juraj Bazár	Vedoucí: Ing. Martin Jacura, Ph.D.
 FAKULTA DOPRAVNÍ ČVUT V PRAZE	Stud. skupina: 3-51
	Ústav: K612
Datum: 20.3.2019	Měřítko: -

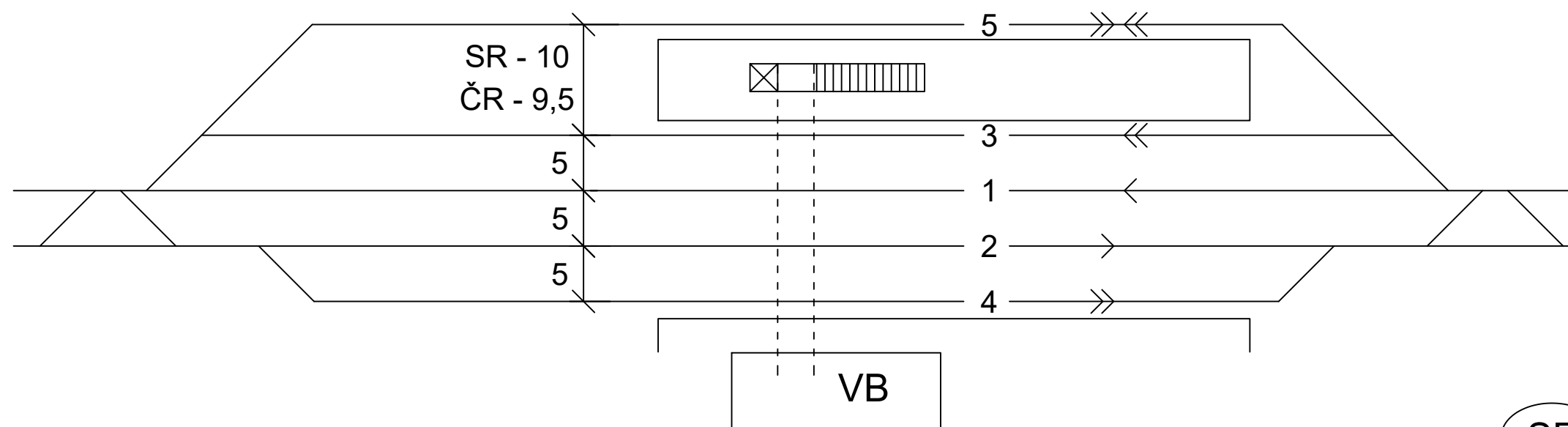

SR

(ČR)

Název: 1.4.1. Střední stanice na dvoukolejné trati - varianta 1	
Projekt: Porovnání norem pro navrhování železničních stanic v ČR a SR	
Vypracoval: Juraj Bazár	Vedoucí: Ing. Martin Jacura, Ph.D.
 FAKULTA DOPRAVNÍ ČVUT V PRAZE	Stud. skupina: 3-51
	Ústav: K612
Datum: 20.3.2019	Měřítko: -

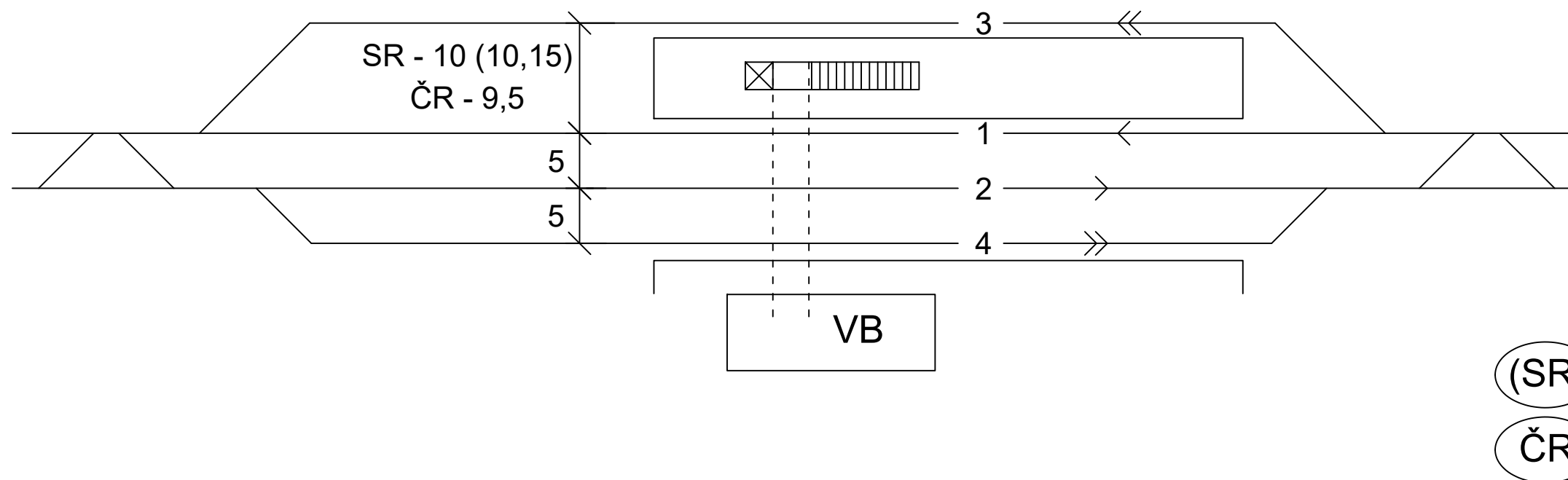

Název: 1.4.2. Střední stanice na dvoukolejné trati - varianta 2	
Projekt: Porovnání norem pro navrhování železničních stanic v ČR a SR	
Vypracoval: Juraj Bazár	Vedoucí: Ing. Martin Jacura, Ph.D.
 FAKULTA DOPRAVNÍ ČVUT V PRAZE	Stud. skupina: 3-51
	Ústav: K612
Datum: 20.3.2019	Měřítko: -

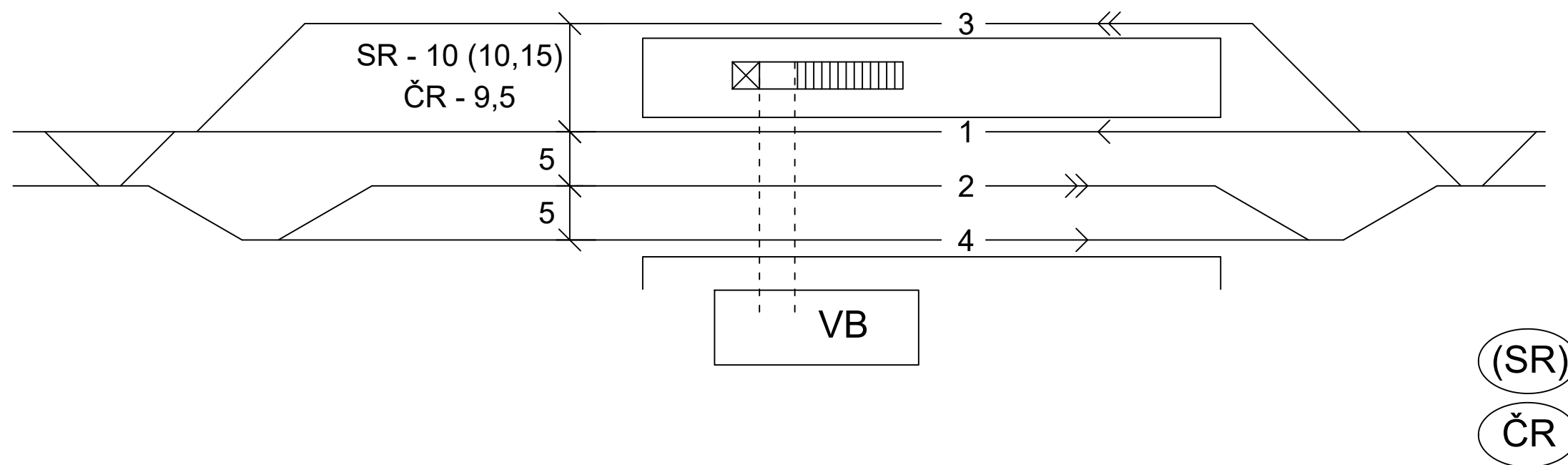

Název: 1.4.3. Střední stanice na dvoukolejné trati - varianta 3	
Projekt: Porovnání norem pro navrhování železničních stanic v ČR a SR	
Vypracoval: Juraj Bazár	Vedoucí: Ing. Martin Jacura, Ph.D.
 FAKULTA DOPRAVNÍ ČVUT V PRAZE	Stud. skupina: 3-51
	Ústav: K612
Datum: 20.3.2019	Měřítko: -

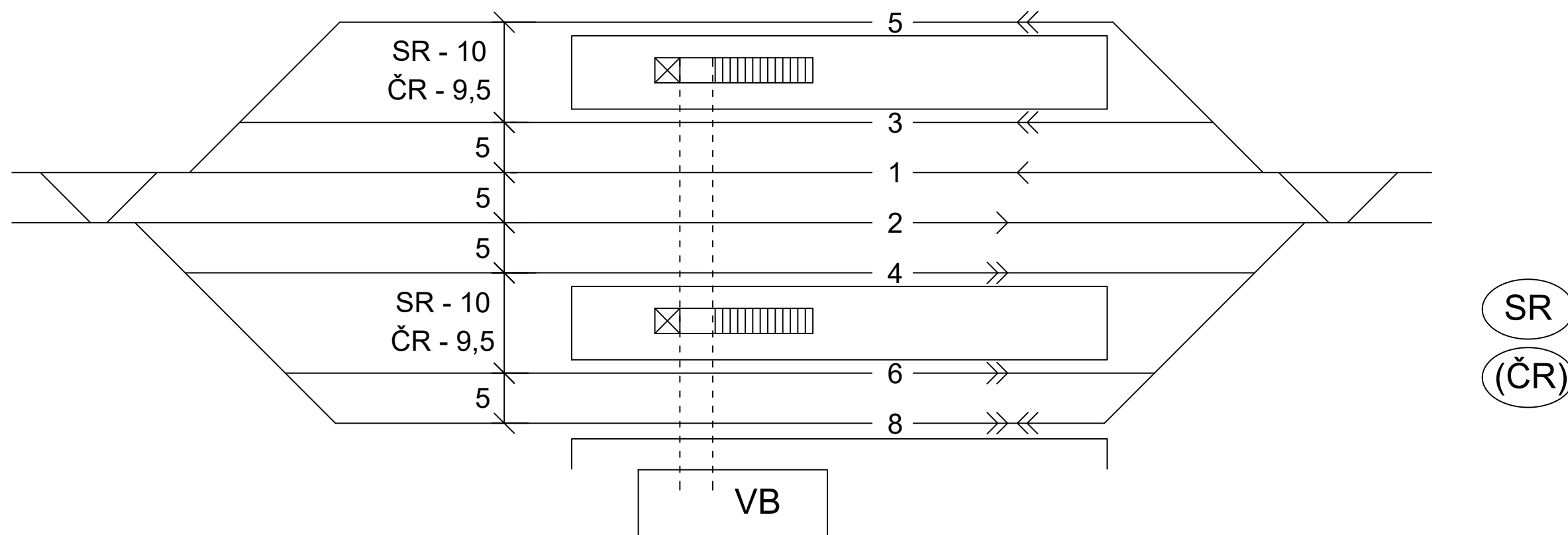

Název: 1.5.1. Větší stanice na dvoukolejné trati - varianta 1		
Projekt: Porovnání norem pro navrhování železničních stanic v ČR a SR		
Vypracoval: Juraj Bazár	Vedoucí: Ing. Martin Jacura, Ph.D.	
 FAKULTA DOPRAVNÍ ČVUT V PRAZE	Stud. skupina: 3-51	Ústav: K612
	Datum: 20.3.2019	Měřítko: -

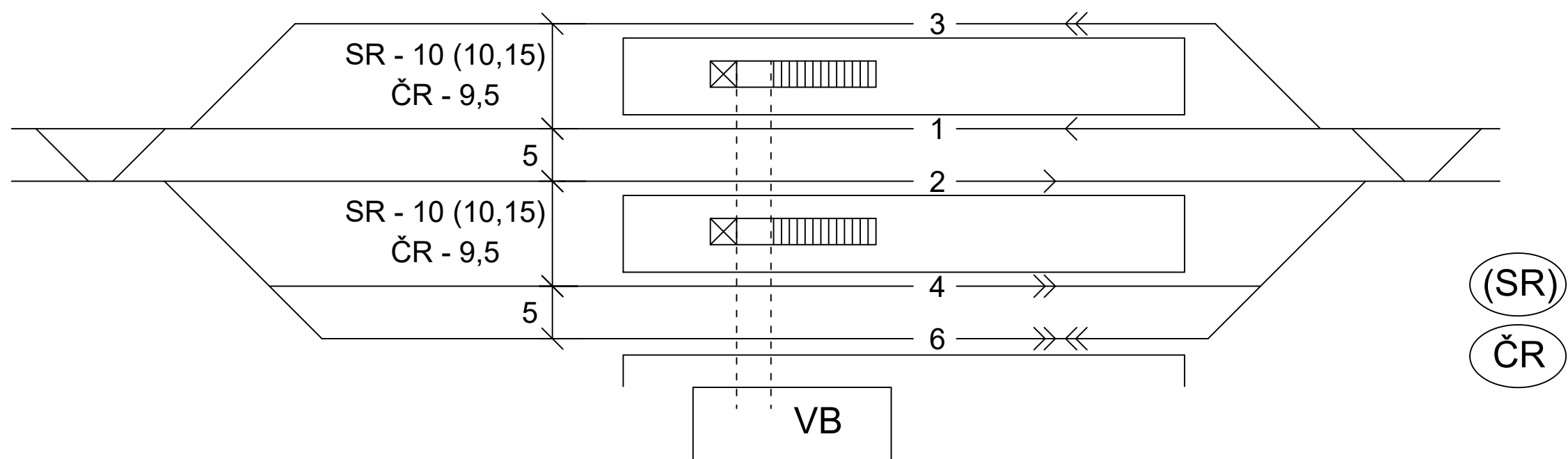

Název: 1.5.2. Větší stanice na dvoukolejné trati - varianta 2

Projekt: Porovnání norem pro navrhování železničních stanic v ČR a SR

Vypracoval: Juraj Bazár Vedoucí: Ing. Martin Jacura, Ph.D.

FAKULTA DOPRAVNÍ ČVUT V PRAZE	Stud. skupina: 3-51	Ústav: K612
	Datum: 20.3.2019	Měřítko: -