

VÝKRES DISPOZICE ROZHLEDNY

POHLED JIH

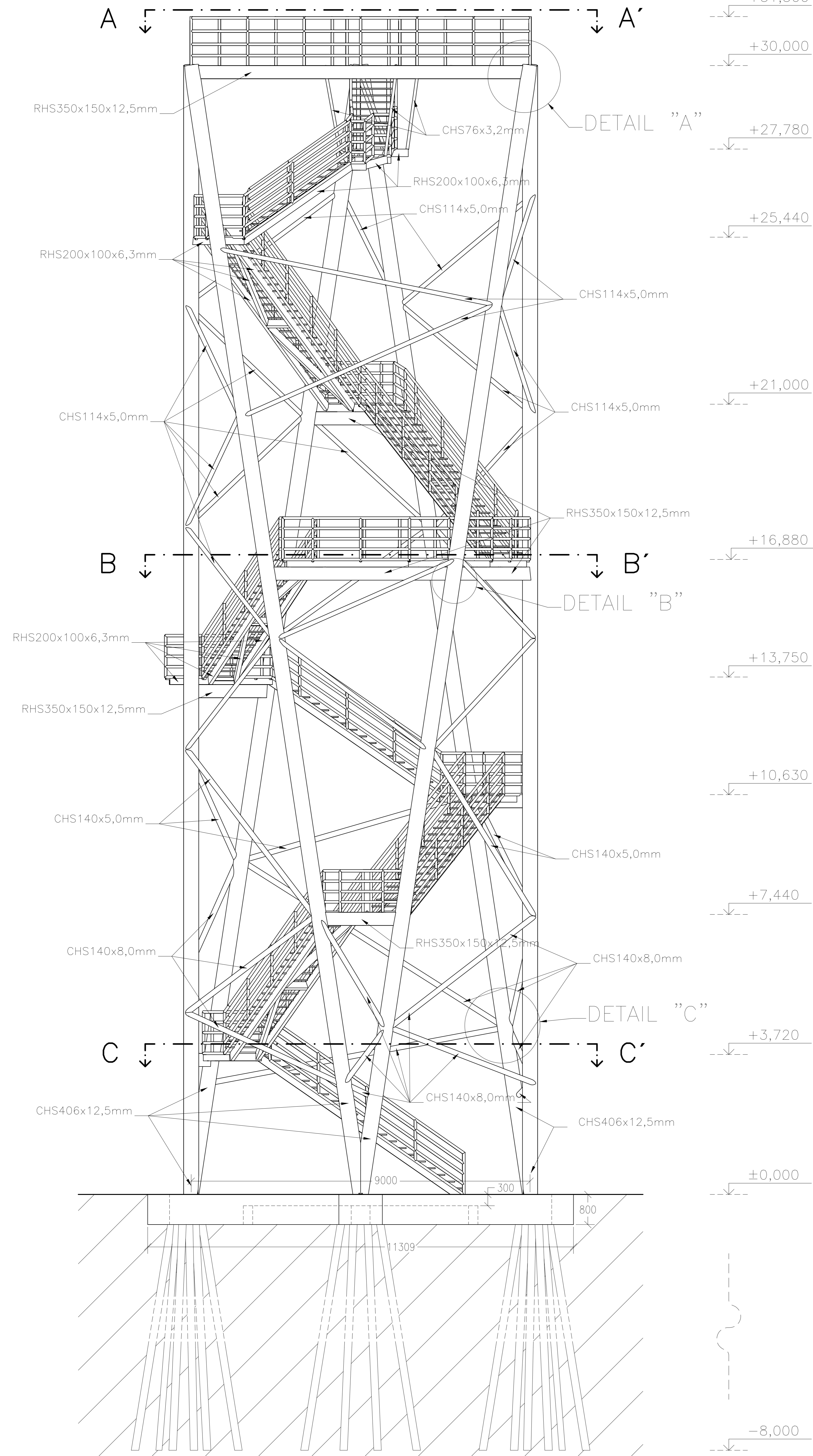

POHLED ZÁPAD

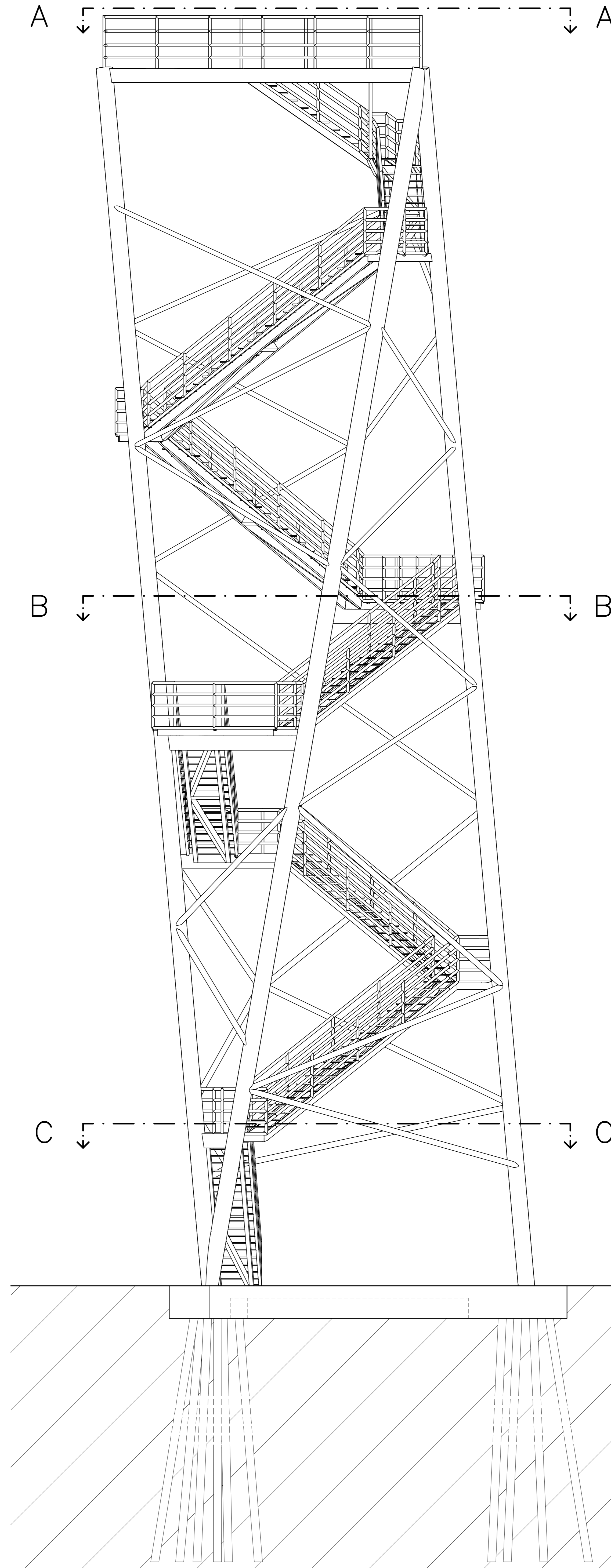

ŘEZ A-A'

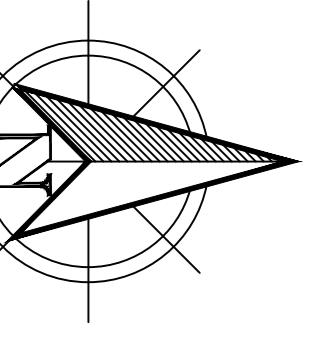
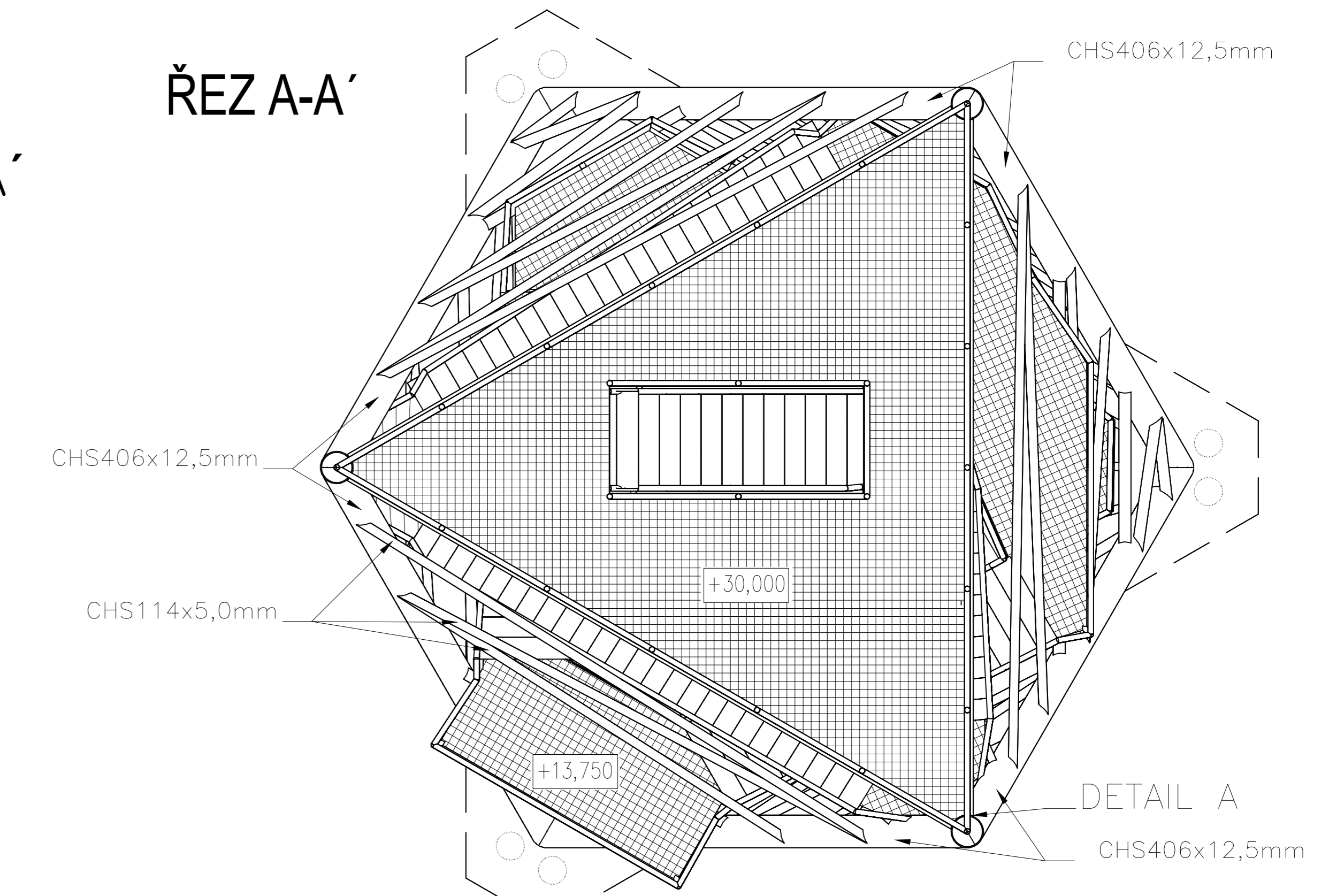

ŘEZ B-B'

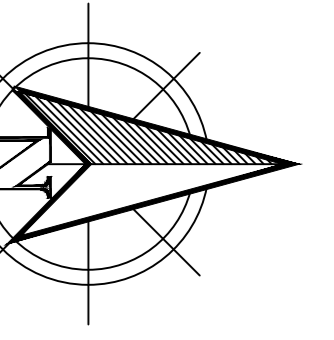
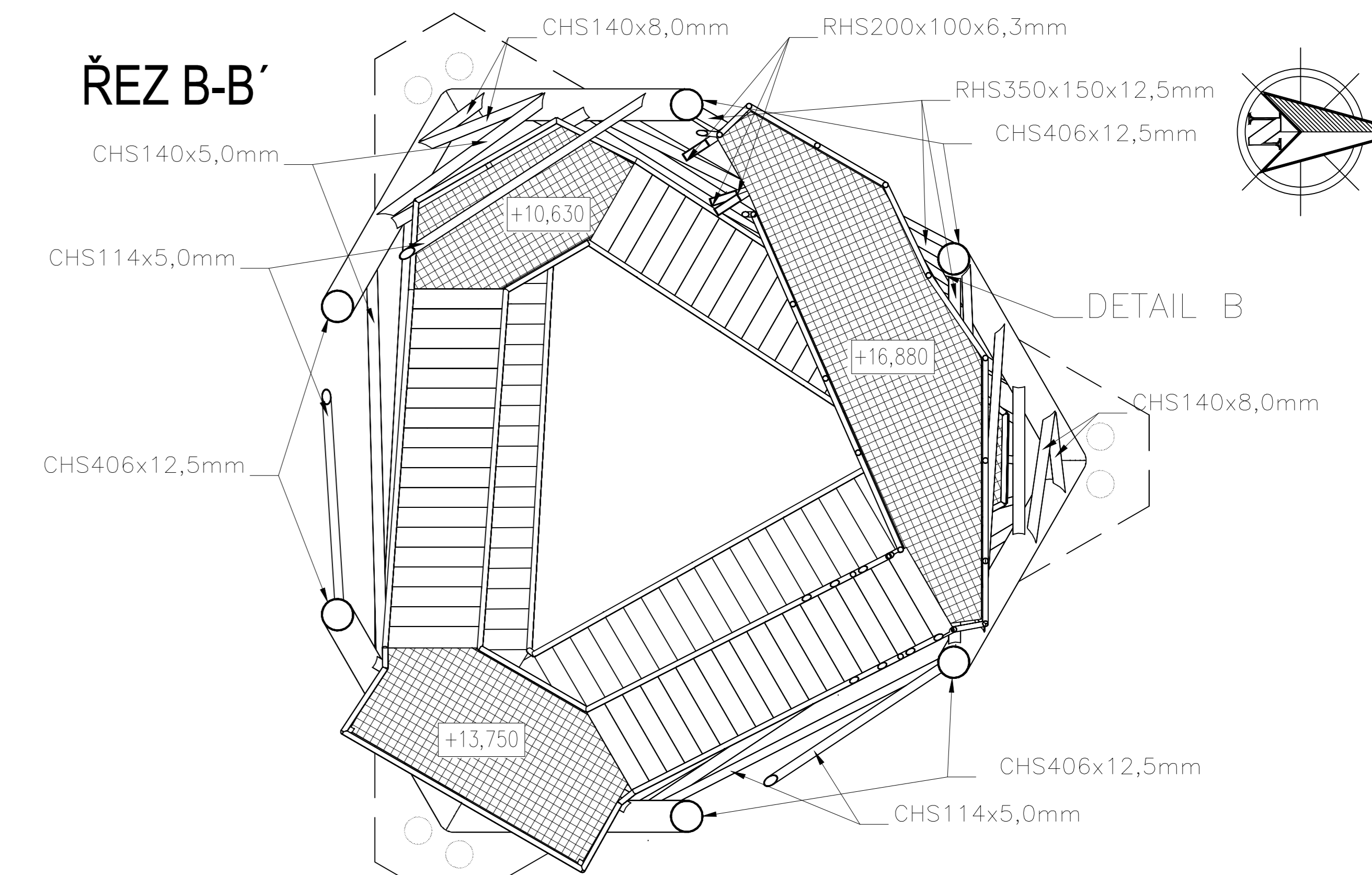

ŘEZ C-C'

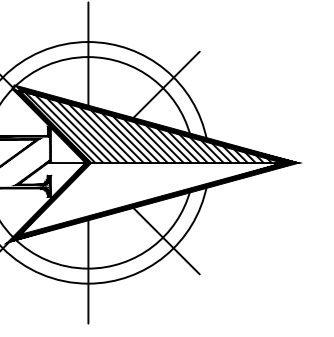
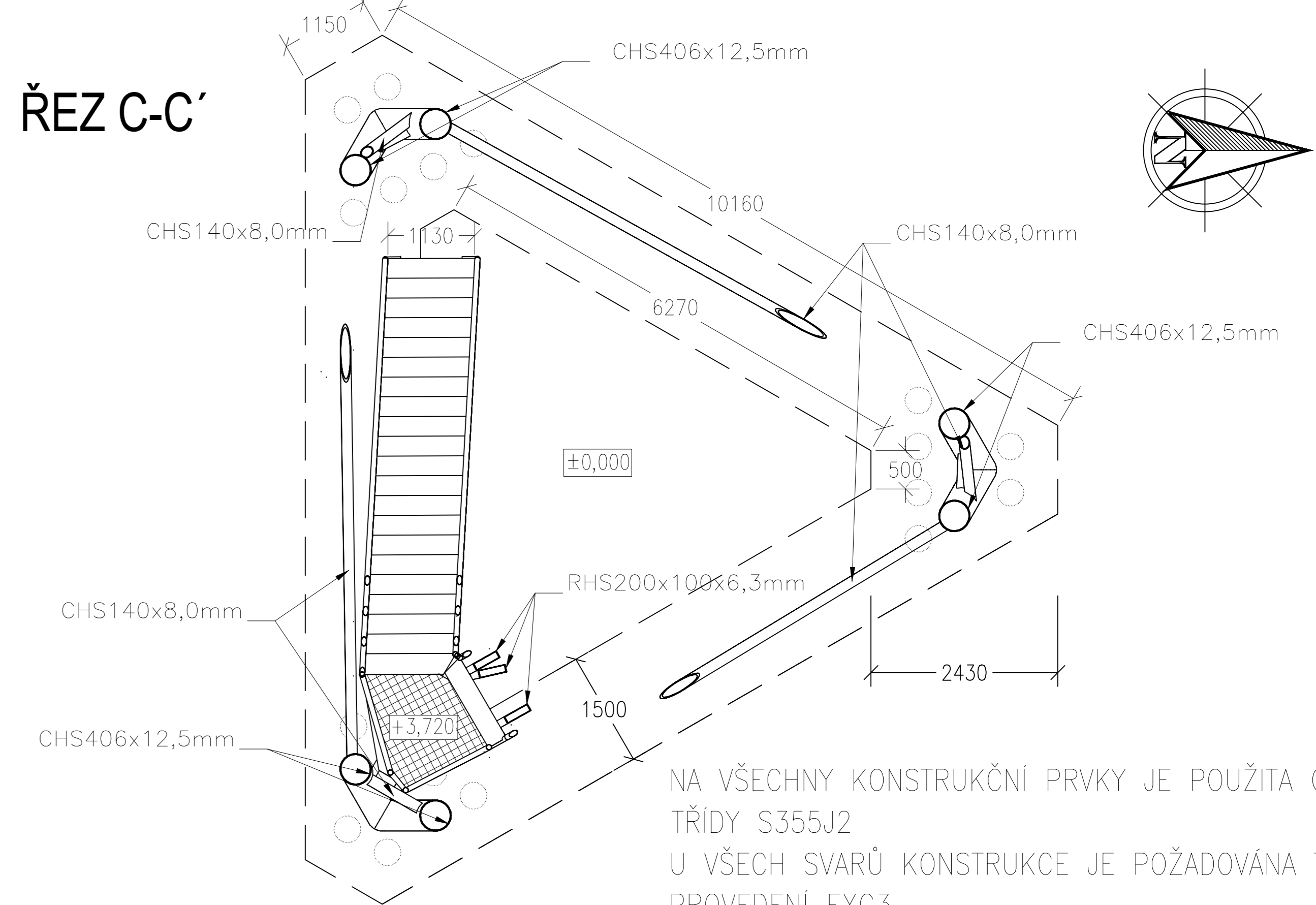

NA VŠECHNY KONSTRUKČNÍ PRVKY JE POUŽITA OCEĽ TŘÍDY S355J2
 U VŠECH SVARŮ KONSTRUKCE JE POŽADOVÁNA TŘÍDA PROVEDENÍ EXC3
 PRO ZÁKLADOVÝ ŽB JE POUŽITA TŘÍDA BETONU C25/30 XC2, XF1, TŘÍDA VÝZTUŽE B500B

| | | |
|--|----------------------------|----------------------|
| Upracoval: Bc. Walter Nal | Walter Nal | Walter Nal |
| Termin: LETNÍ | Ing. Michal Netušil, Ph.D. | CVUT V PRAZE |
| Katedra: K134 - KATEDRA OCELOVÝCH A DŘEVĚNÝCH KONSTRUKCÍ | 2017/2018 | Technická univerzita |
| Předmět: DIPLOMOVÁ PRÁCE | | |
| Název projektu: Návrh a posouzení konstrukce rozhledny | Datum: 05/2018 | |
| Název přílohy: DISPOZICE ROZHLEDNY | Formát: A0 | |
| | Mřížka: 1:50 | |
| | Stupeň PD: - | |
| | Číslo přílohy: B1 | |