

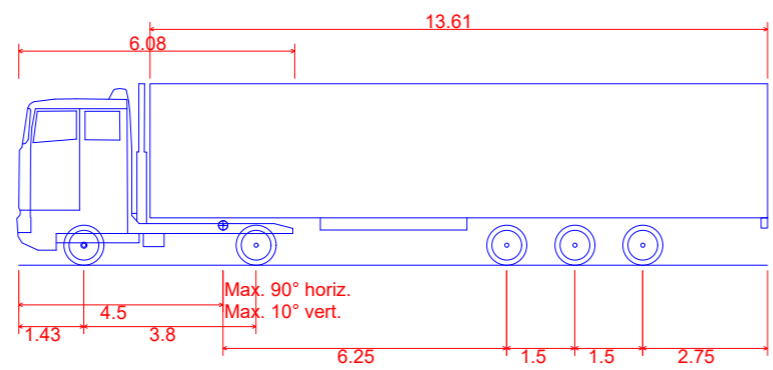



DLA12 - Dalkovy a Linkovy Autobus (L=12.0)
 Celková délka 12.000m
 Celková šířka 2.500m
 Celková výška karoserie 3.700m
 Min. světlá výška karoserie 0.334m
 Rozchod kol 2.500m
 Doba otáčení mezi plnými rejdy 6.00 s
 Poloměr zatáčení mezi stěnami 10.500m



NSN - Nakladní Souprava Navesova
 Celková délka 16.500m
 Celková šířka 2.500m
 Celková výška karoserie 4.000m
 Min. světlá výška karoserie 0.332m
 Rozchod kol 2.500m
 Doba otáčení mezi plnými rejdy 6.00 s
 Poloměr zatáčení mezi stěnami 10.300m

LEGENDA :

-  Dopravní ostrůvek
-  Vodorovné dopravní značení
-  C4a Svislé dopravní značení
-  P4 Svislé dopravní značení - stávající

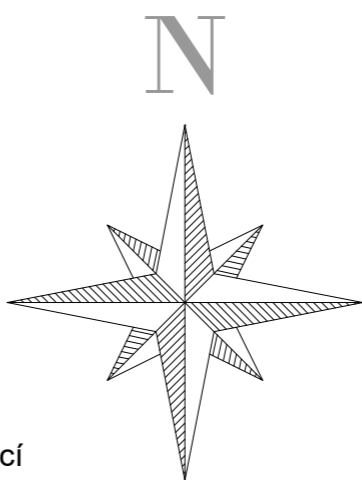

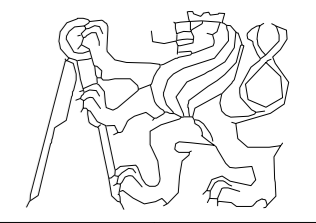
OBOR:	ÚSTAV:	VYPRACOVAL:	
Dopravní systémy a technika	K612 Ústav dopravních systémů	Bc. Iveta Schelleová	
ROČNÍK:	VEDOUCÍ PRÁCE:		
2021/2022	Ing. Tomáš Honc		
NÁZEV PRÁCE:			TYP PRÁCE:
Zvýšení bezpečnosti silničního provozu na silnici I/55			Diplomová práce
OBSAH :			FORMÁT:
Situace křižovatky silnic I/55, III/42222 a ulice Bojanovická, Lužice			6xA4
Situace vlečných křivek			MĚŘÍTKO:
			1:500
			Č. PŘÍLOHY
			4