

STŘEDOBOD

MIDDLEPOINT



Studie k bakalářské práci

ATELIER REHWALDT
VINOŘ, NEW SQUARE

ELIŠKA ANDĚLOVÁ
[SMALL SCALE] ZS 2020_2021

Obsah

Content

obsah

ANALÝZY - analysis

Vinoř v Praze - Vnoř in Prague

širší vztahy - wider connections

historie - history

zeleň a cyklostezky - green and bicycle path

okolí řešeného území - surroundings of the solved area

otázky pro obyvatele - questions for residents

dendrologický průzkum - dendrological survey

fotodokumentace - photodocumentation

KONCEPT - concept

program projektu - program of project

rozdělení ploch - division of areas

cesty a zeleň - green and paths

koncept návrhu - concept of the project

NÁVRH

materiály - materials

hospodaření s dešťovou vodou - rainwater management

osvětlení - lighting

vegetace - vegetation

mobiliář - mobiliar

situace - situation

park - parc

dětské hřiště - playground

u cafe - by café

řez - section

fotky modelu - foto of model

ANALÝZY

ANALYSIS

Vinoř v Praze

Location of Vinoř

Obec Vinoř se nachází na samotném okraji severovýchodní části Prahy (část Praha 9.)



PRAHA

VINOŘ

Vltava

Vltava

LEGENDA
(LEGEND)

- Praha
- Vinohř
- Vltava

0 m 800 m 2400m 5600 m



Širší vztahy

Wider connections





V okolí Víně se nachází mnoho dalších významných částí Prahy (Letňany, jižním směrem Černý Most a další).

Nejfrekventovanější dopravní cestou je silnice Mladoboleslavská, která směřuje z centra Prahy ;do Brandýsa nad Vltavou. Tato komunikace prochází také řešeným územím.





LEGENDA
(LEGEND)

-  Hranice Prahy - Prague borders
-  Hlavní dopravní toky - main traffic flows
-  Vltava
-  VINOŘ

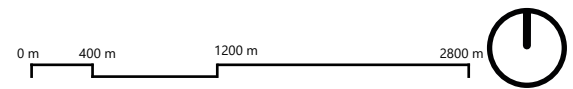

Historie Vinoře

History of Vinoř

Na mapách můžete vidět postupný urbanistický vývoj města v letech 1920-24, 1945 a 1975. Nejstarší stavbou je kostel Povýšení sv. Kříže, jehož románská část pochází již z roku 1727. Později byly dostavěny i boční lodě a severní apsida. V okolí tohoto kostela se nácházel hřbitov, který byl však na počátku 19. století zrušen. Ze stejné doby pochází i Vinořský zámek.

zámek Vinoř
- Vinoř castle



kostel Povýšení sv. Kříže
- church of the Exaltation of St. Crisis



sípka v zámeském dvoře
- rosehip in the castle yard



1945



1975

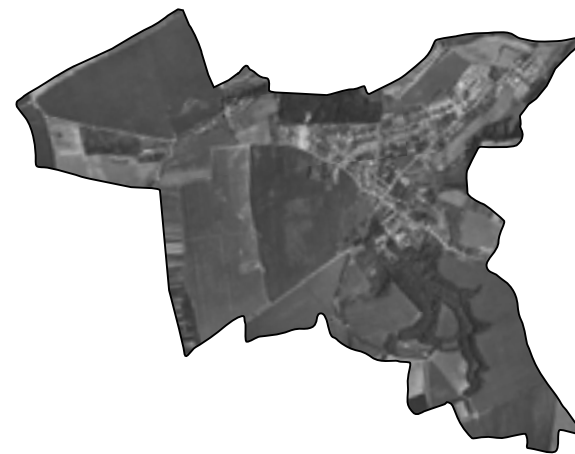

1920-1024



Zeleň a cyklostezka

Greenary and bicycle path

V okolí Vinoře se nachází poměrně dost zelených ploch, většina z nich je zemědělská. Dále jsou zde zalesněné plochy.

Co se města týče, jsou zde zastoupeny jak soukromé pozemky, tak i veřejná místa. Mezi tyto místa patří i městský hřbitov s parkem. Dále je zde rybniční síť, kterou tvoří Cukrovarský rybník, Velká Obůrka, Malá obůrka, rybník U Pohanků, Biologický rybník a rybník U Kamenného stolu.

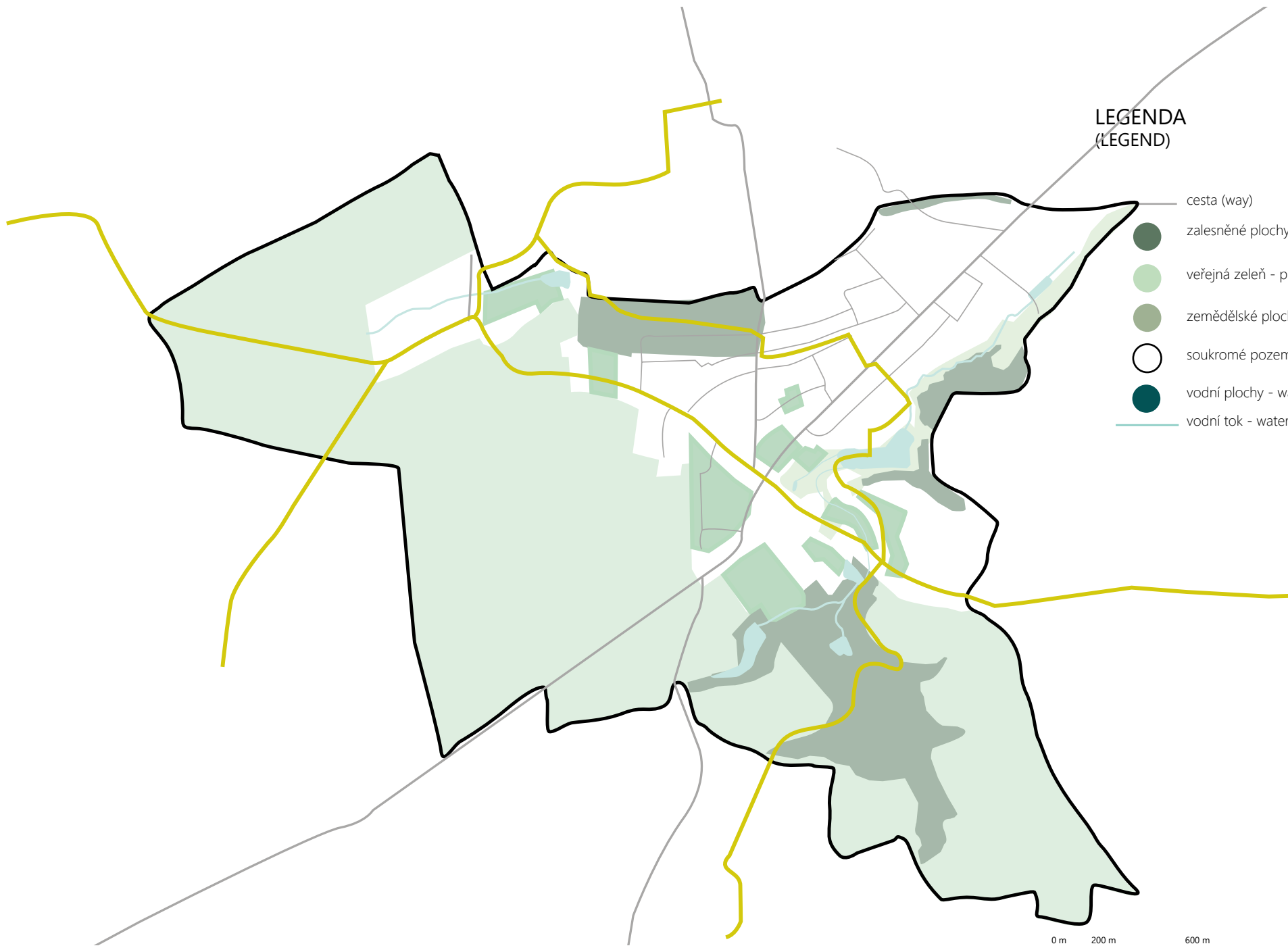

LEGENDA
(LEGEND)

- cesta (way)
- zalesněné plochy - wooded areas
- veřejná zeleň - public green
- zemědělské plochy - agricultural areas
- soukromé pozemky - private attempts
- vodní plochy - water surfaces
- vodní tok - watercourse

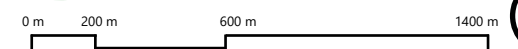

Okolí řešeného údolí

Surroundings of the solved area



LEGENDA (LEGEND)

—————	komunikace - public roads
- - - - -	cesta pro pěší - pedestrian path
●	řešené území - solved area
●	park - parc
●	zástavba - buildings
●	významné budovy - significant buildings
●	vodní plochy - water surfaces
—————	potok - stream



Čtěnícký háj

Mladoboleslavská

základní a mateřská škola

vnořský hřbitov

autobusová zastávka Vnořský hřbitov

ŘEŠENÉ ÚZEMÍ

obchod NORMA

kulturní centrum a zdravotní středisko

Cukrovarský rybník

kostel Ppovýšení sv. Kříže

Hoffmanův dvůr

Zámek Vnoř

sípka

Vnořský park

0 m 50 m 150 m 350 m



Otázky pro obyvatele

Questions for residents

Kolik vám je let?
(How old are you?)



- Do 20 let
(Up to 20 years)
- 21 - 35 let (years)
- 36 - 50 let (years)
- 50 - 70 let (years)
- 70 let a více (and over)

Odkud jste?
(Where are you from ?)



- Vinoř
- Přezletice
- Jenštejn

Kam ve Vinoři nejčastěji chodíte za rekreací?
(Where do you most often go for recreation in Vinoř?)



- Ctěnický háj
- Rybník Obůrka a cesta kolem Vnořského potoka
(Obůrka pond and the path around Vnořský brook)
- Park v Podskalí
(Park in Podskalí)
- Vinořský park za zámek
(Park in Vnoř behind the castle)

V případě vzniku nového veřejného prostranství ve Vinoři, jaký typ byste uvítali?

(In the case of the creation of a new public space in Vinoř, what type would you welcome?)



- Park - možnost sportu a odpočinku, dětské hřiště
(Park - possibility of sport and relaxation, playground)
- Parkové náměstí - místo pro rekreaci i setkávání
(Park Square - a place for recreation and meetings)
- Náměstí s reprezentativní a setkávací funkcí
(Square with representative and meeting function)

Kde vnímáte centrum města?
(Where do you perceive the city center?)



- Na Mladoboleslavské mezi zámkem a hřbitovem
(On Mladoboleslavská between the chateau and the cemetery)
- Před hřbitovem
(In front of the cemetery)
- U Normy
(Near by the Norma)
- Na náměstí u kostela a ZŠ
(On the square near the church and primary school)

Jaké funkce od náměstí očekáváte?
(What features do you expect from the square?)



- Vánoční a velikonoční trhy, slavnosti
(Christmas and Easter markets, festivities)
- Trávení volného času a relaxace
(Spending free time and relaxation)
- Trhy (každý týden)
(Markets every week)
- Obchody, služby
(Shops, services)
- Festivali, koncerty
(Festivals, concerts)
- Festivali, koncerty
(Festivals, concerts)

Dendrologický průzkum

Dendrological survey

	typ	taxon (latinsky)	taxon (česky)	výška (m)	průměr koruny (m)	obvod kmene (cm)	průměr kmene (cm)
	s	<i>Betula utilis</i>	bříza himaljská	6	4		15
	p	<i>Comus alba</i>	svída bílá, meruzalka	2,5			
		<i>meruzalka sp.</i>		1			
	p	<i>Viburnum opulus</i>	kalina obecná	3			
	p	<i>Syringa sp. (/swida)</i>	šefík	2			
	p	<i>Syringa vulgaris</i>	šefík obecný	3			
	p	<i>Conrus mas</i>	dřín obecný	3			
	p	<i>Syringa sp. (/swida)</i>	šefík	1,5			
	p	<i>Lonicera japonica</i>	zimolez japonský				
		<i>Euonymus japonicus</i>	brslen japonský				
	s	<i>Malus sp.</i>	jabloň	04.VII			
	10 p	<i>Akebia quinata</i>	akébie pětičetná	2			
	11 k	<i>Spiraea cinerea</i>	távoľník bílý	1			
	12 p	<i>Kolkwitzia amabilis</i>	kolkviec krásná	3			
	13 p	<i>Cotoneaster integerrimus 70, Symphoricarpos albus 20, Ligustrum vulgare 10</i>	skalník celokrajný, pámeľník bílý, ptačí zob obecný	1,5			
	14 s	<i>Malus sp.</i>	jabloň	7	2		15; 8; 7
	15 p	<i>Aronia melanocarpa</i>	temnoplodec černoplodý				
	16 p	<i>Ligustrum vulgare</i>	ptačí zob obecný				
		<i>Rosa rugosa</i>	růže svraskalá				
		<i>Cydonia oblonga</i>	kdoľouň obecná,				
		<i>Taxus baccata</i>	tis červený				
		<i>Acer platanoides</i>	javor mlč				
		<i>Hedera helix</i>	břečťan popínavý				
	17 p	<i>Cydonia oblonga</i>	kdoľouň obecná	7,5	2,5		20
	18 s	<i>Salix sp.</i>	vrba	11	6	90	14,3; 8
	19 p	<i>Rosa canina</i>	růže šípková	2			0
	20 p	<i>Hypericum 'hidcote'</i>	třezalka 'hidcote'	0,5			0
	21 s	<i>Acer platanoides</i>	javor mlč	13	10		35
	22 p	<i>Spiraea billardii</i>	távoľník Billardův	0,5			0
	23 p	<i>Ligustrum ovalifolium</i>	ptačí zob vejčitolistý	0,5			0
	24 p	<i>Ligustrum vulgare</i>	ptačí zob obecný	0,3			0
	25 p	<i>Pyracantha coccinea</i>	hlohyně šarlatová	1,5			0

26 p	<i>Ligustrum vulgare, Ligustrum ovalifolium</i>	ptačí zob obecný, ptačí zob vejčitolistý	0,5				0
27 p	<i>Ligustrum vulgare</i>	ptačí zob obecný	2				0
28 s	<i>Acer platanoides</i>	javor mlč	7	6	120		19,1
29 p	<i>Ligustrum vulgare</i>	ptačí zob obecný	1,7				0
30 p	<i>Acer platanoides</i>	javor mlč	5	4	65		10,4
31 k	<i>Juniperus squamata</i>	jalovec šupinatý	1	1			0
32 s	<i>Acer platanoides</i>	javor mlč	6	4	140		22,3
33 s	<i>Acer platanoides</i>	javor mlč	15	7	95		15,1
34 s	<i>Fraxinus excelsior</i>	jasan ztepilý	17	10	160		25,5
35 p	<i>Forsythia intermedia</i>	zlatice prostřední	1				
36 s	<i>Tilia cordata</i>	lipa srdčitá	6	4			13
37 s	<i>Tilia cordata</i>	lipa srdčitá	6	4			14
38 s	<i>Tilia cordata</i>	lipa srdčitá	6	4			15
39 s	<i>Prunus Serrulata</i>	sakura ozdobná	5	6	98		15,6
40 s	<i>Prunus Serrulata</i>	sakura ozdobná	5	8	150		23,9
41 s	<i>Prunus Serrulata</i>	sakura ozdobná	5	2,5	43		6,8
42 s	<i>Prunus Serrulata</i>	sakura ozdobná	5	4	50		8
43 s	<i>Prunus Serrulata</i>	sakura ozdobná	5	7	128		20,4
44 s	<i>Prunus Serrulata</i>	sakura ozdobná	5	6	104		16,6
45 s	<i>Prunus Serrulata</i>	sakura ozdobná	5	2,5	44		7
46 s	<i>Prunus Serrulata</i>	sakura ozdobná	3,5	2	23		3,7
47 s	<i>Prunus Serrulata</i>	sakura ozdobná	4	2	39		6,2
48 s	<i>Prunus Serrulata</i>	sakura ozdobná	7	11	158		25,2
49 s	<i>Prunus Serrulata</i>	sakura ozdobná	5	7	173		27,5
50 s	<i>Prunus Serrulata</i>	sakura ozdobná	3,5	1	24		3,8
51 s	<i>Prunus Serrulata</i>	sakura ozdobná	5	7	159		25,3
52 s	<i>Prunus Serrulata</i>	sakura ozdobná	3,5	1,5	25		4
53 s	<i>Prunus Serrulata</i>	sakura ozdobná	5	10	163		26
54 s	<i>Prunus Serrulata</i>	sakura ozdobná	5	6	113		18
55 s	<i>Pinus nigra</i>	borovice černá	10	8	140		22,3
56 k	<i>Juniperus</i>	jalovec	1	2,5			0
57 k	<i>Juniperus</i>	jalovec	1,4	3			0
58 k	<i>Juniperus</i>	jalovec	1	2			0
59 k	<i>Juniperus</i>	jalovec	0,5	2			0
60 s	<i>Pinus nigra</i>	borovice černá	9	9	121		19,3
61 s	<i>Pinus nigra</i>	borovice černá	8,5	5	83		13,2
62 s	<i>Pinus nigra</i>	borovice černá	8,5	7	124		19,7
63 p	<i>Partenocissus quinquefolia, Ligustrum vulgare</i>	loubicec pětistý (60 %), Ptačí zob (40 %)					0
64 k	<i>Comus sanguinea</i>	svída krvavá	3	2			0
65 s	<i>Salix sp.</i>	vrba	5	5	28		4,5
66 s	<i>Malus</i>	jabloň	6	5,5	73		11,6
67 s	<i>Quercus robur</i>	dub letní	9,5	6	74		11,8
68 s	<i>Acer platanoides</i>	javor mlč	10,5	5	82		13,1

	typ	taxon (latinsky)	taxon (česky)	výška (m)	průměr koruny (m)	obvod kmene (cm)	průměr kmene (cm)
69 p		<i>Pyracantha coccinea</i>	hlohyně šarlatová	2	3		
70 s		<i>Acer campestre</i>	javor babyka	5	2	45	7,2
71 s		<i>Malus</i>	jabloň	6	4	52	8,3
72 s		<i>Malus</i>	jabloň	5,5	4	44	7
73 s		<i>Acer platanoides</i>	javor mlč	10	7,5	95; 77	15; 12
74 s		<i>Acer platanoides</i>	javor mlč	10	5	80	12,7
75 k		<i>Forsythia x intermedia</i>	zlatice prostřední	2,5	4,5		0
76 p		<i>Forsythia x intermedia, Acer platanoides, Salix</i>	Zlatice prostřední, Javor mlč, Vrba	2,5	5,5		0
77 s		<i>Tilia cordata</i>	lipa srdčitá	6	5,5	63	10
78 s		<i>Malus</i>	jabloň	5,5	7	92	14,6
79 s		<i>Tilia cordata</i>	lipa srdčitá	9	6	83	13,2
80 s		<i>Tilia cordata</i>	lipa srdčitá	8,5	6,8	70	11,1
81 s			hloh	3	3,5		0
82 k			javor mlč	8,5	5	75,50,60	12; 8; 9,5
83 s			lipa srdčitá	9	7,6	83	13,2
84 s			akát	15	6	188	29,9
85 s			javor mlč	16	8	173	27,5
86 s			javor mlč	18	12	223	35,5
87 s			jasan	11	10	52	8,3
88 s			javor mlč	15	5	171	27,2
89 s			javor mlč	13,5	5	147	23,4
90 s			javor mlč	13	7	180	28,7
91 s		<i>Fraxinus</i>		9	7	94	15
92 s			pámeľník bílý	1,5	1,5		0
93 p			pámeľník bílý	1,5	6		0
94 p			borovice černá 100%	X.13			0
95 s			távoľník bílý 50% svída krvavá		3		0
96 p			jeřáb obecný	7	3		2,5
97 s			pustýřal věncový	4	??		#####
98 p		<i>Spiraeae japonica</i>		1	1,5		0
99 p		<i>Weigelia florida</i>		2			0
100 p			kdoľouň	1,5			0
101 p			? žlutý	1,5			0
102 p			borovice kleč	3			0
103 p			mochna křovitá	0,5			0
104 p		<i>Rosa canina 95% ligustrum vulgare 5%</i>	růže šípková (kultivar) 95% ptačí zob obecný 5%	2,5			0
105 p		<i>Weigelia florida</i>		1			0
106			růže, ptačí zob obecný, javor mlč,	1,5			
107			mochna křovitá, ptačí zob obecný	0,5			
108				2			
109				3			
110				3			
111				1			
112				3			
113				4			
114				6	2,5	7	2
115				0,5			

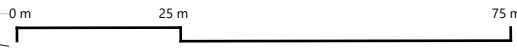

Fotodokumentace okolí

Photo documentation of the surroundings

prostor před základní školou
- space in front of primary school



pomník obětem 1. sv. války před hřbitovem
- monument to the victims of the 1st world
war in front of the cemetery

hřbitov
- cemetery

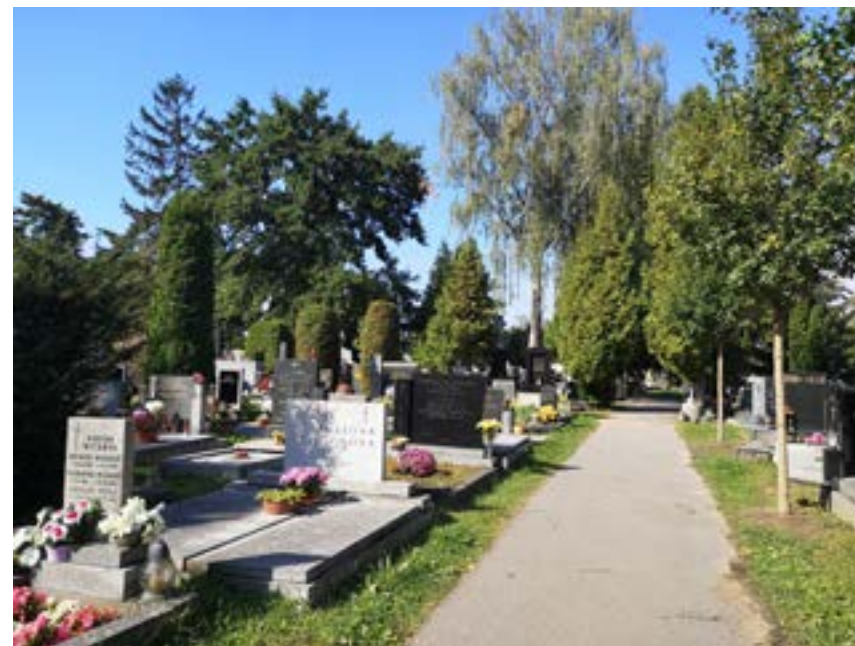

dětské hřiště u ZŠ
- playground near by primary
school



přechod pro chotce mezi Mariapoli a Normou
- crosswalk between Mariapoli and Norma



Mladoboleslavská



Fotodokumentace vybraného prostoru

Photo documentation of the selected space

za obchodem Norma
- behind the Norma



před obchodem Norma
- in front of the Norma



prarkoviště u Nomy
- parking by the Norma



dětské hřiště u Mariapoli
- playground near Mariapoli



volný prostor před Mariapoli
- free space in front of Mariapoli



KONCEPT

CONCEPT

Program projektu

Program of the project

Hlavní myšlenkou projektu je vytvořit místo pro setkávání. Celý prostor jsem rozdělila na dvě části park a prostor u Normy.

Parková část by měla sloužit jako centrální místo se zelení, ale také by zde měl být prostor pro případné trhy či jiné veřejné akce. Součástí tohoto prostoru bude také dětské hřiště, jelikož se nacházíme ve velké blízkosti od mateřské a základní školy.

Cílem je také do jisté míry oddělit park od silnice, která prochází řešeným územím. A to pomocí změny výšky terénu.

U Normy se bude nacházet parkoviště sloužící převážně pro její návštěvníky. Další bude v jižní části. Zbylý prostor bude sloužit jako náměstí se zpevněným povrchem a také jako další možnost pro posezení v blízkosti navrhované kavárny.

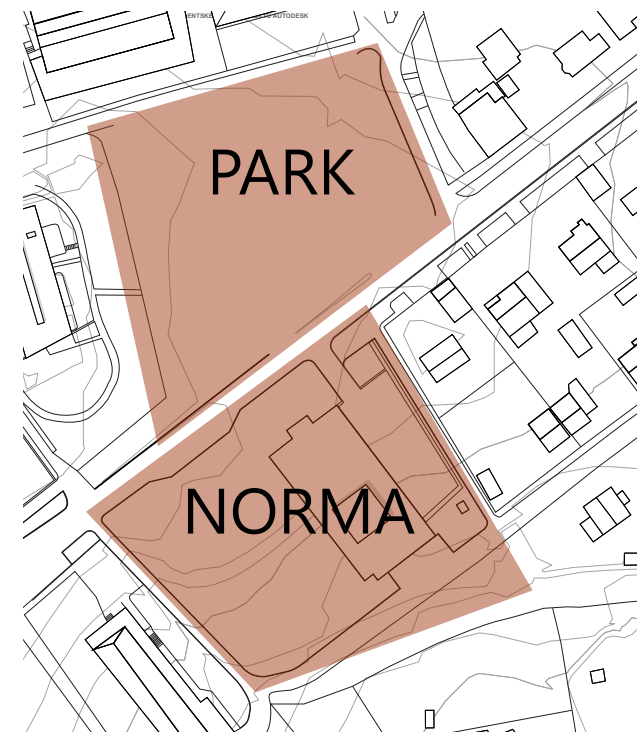

Místo pro setkávání

Place for meeting

PARC

HŘIŠTĚ PRO DĚTI

místo pro střetávání - place for gathering

trhy - markets

odpočinek (místo pro piknik, sezení na trávě) - relax

výškově odděleno od silnice - hight sepated

OKOLÍ

lehce odděleno - slightly separated

dále od silnice, blíže ke škole - far from the road, near by the school

NORMA

PARKOVÁNÍ

pro návštěvníky obchodu - for costumers

součástí zbylého prostoru - part of the space

OKOLÍ

místo pro posezení - place for sitting

kavárna - café

Rozdělení ploch

Division of areas

Celkový prostor je rozdělen i podle jejich funkcí a využití.

Pobytový prostor (zelený) - složí pro místo odpočinku, delšího pobytu, či k různým jiným aktivitám

Místa určená pro motorová vozidla (červená)

Výškové oddělení (modrá) - vizuální oddělení parku od procházející komunikace umožní větší pocit odproštění od projíždějících aut

Souromí prostor Mariapoli (černá)

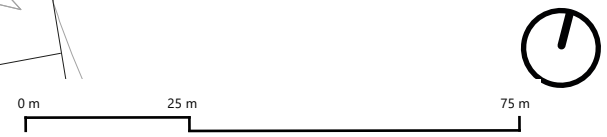



Cesty a východy

Ways and exits

Využívané směry a cesty na celém území spolu s východy.

LEGENDA (LEGEND)

-  východy - exits
-  možné průchody prostorem - possible walking directions

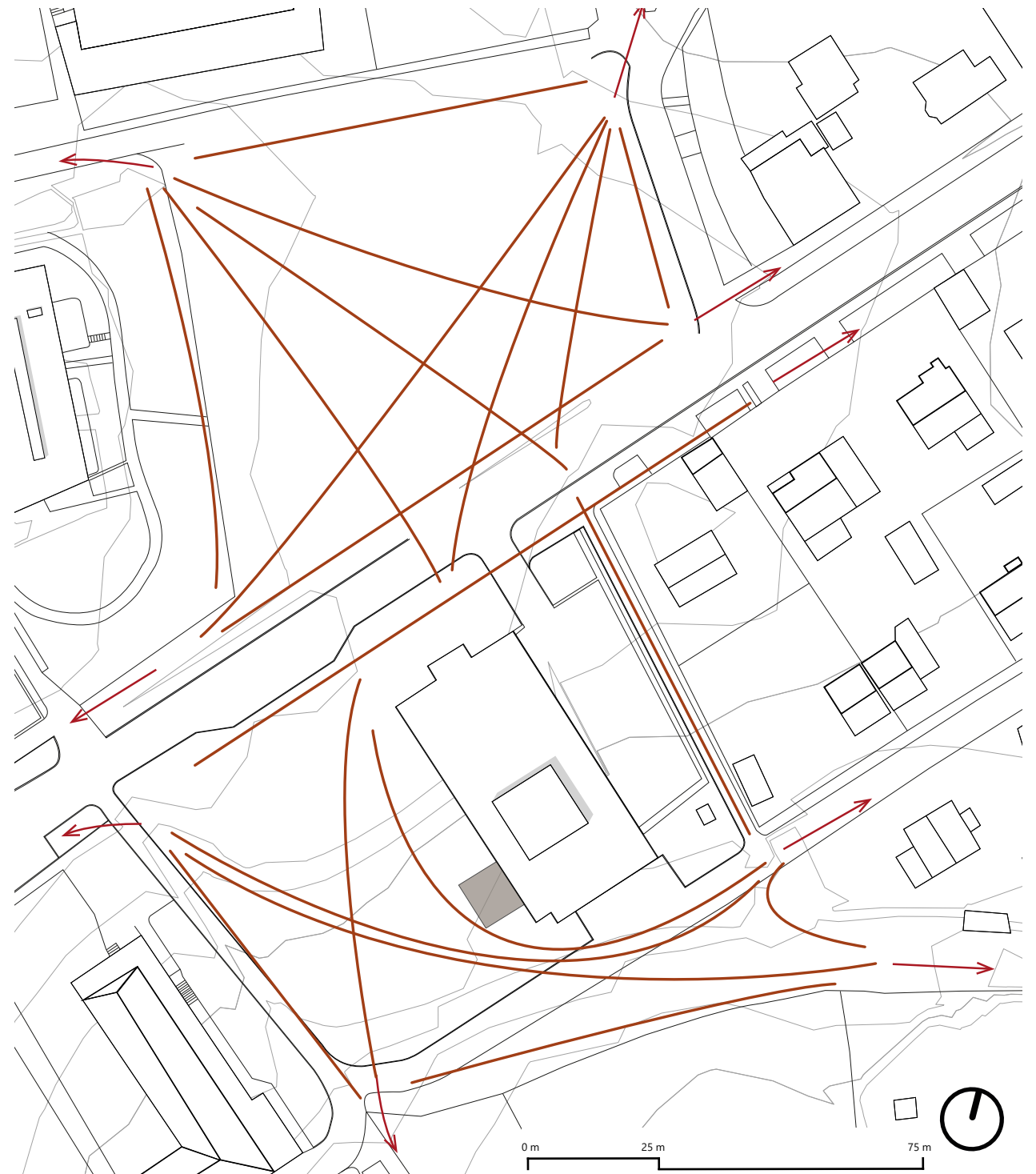

Zeleň

Green

Umístění možných zelených ploch po určení frekventovaných směrů chůze.

LEGENDA (LEGEND)

- vhodné prostory pro zeleň
- possible green areas







Koncept návrhu

Options

Naznačení prvotních nápadů závislých na předešlých studiích.

LEGENDA (LEGEND)

-  možné rúchody prostorem - possible ways
-  prostor pro zeleň - possible green areas
-  dětské hřiště - playground
-  zpevněné plochy - paved surface

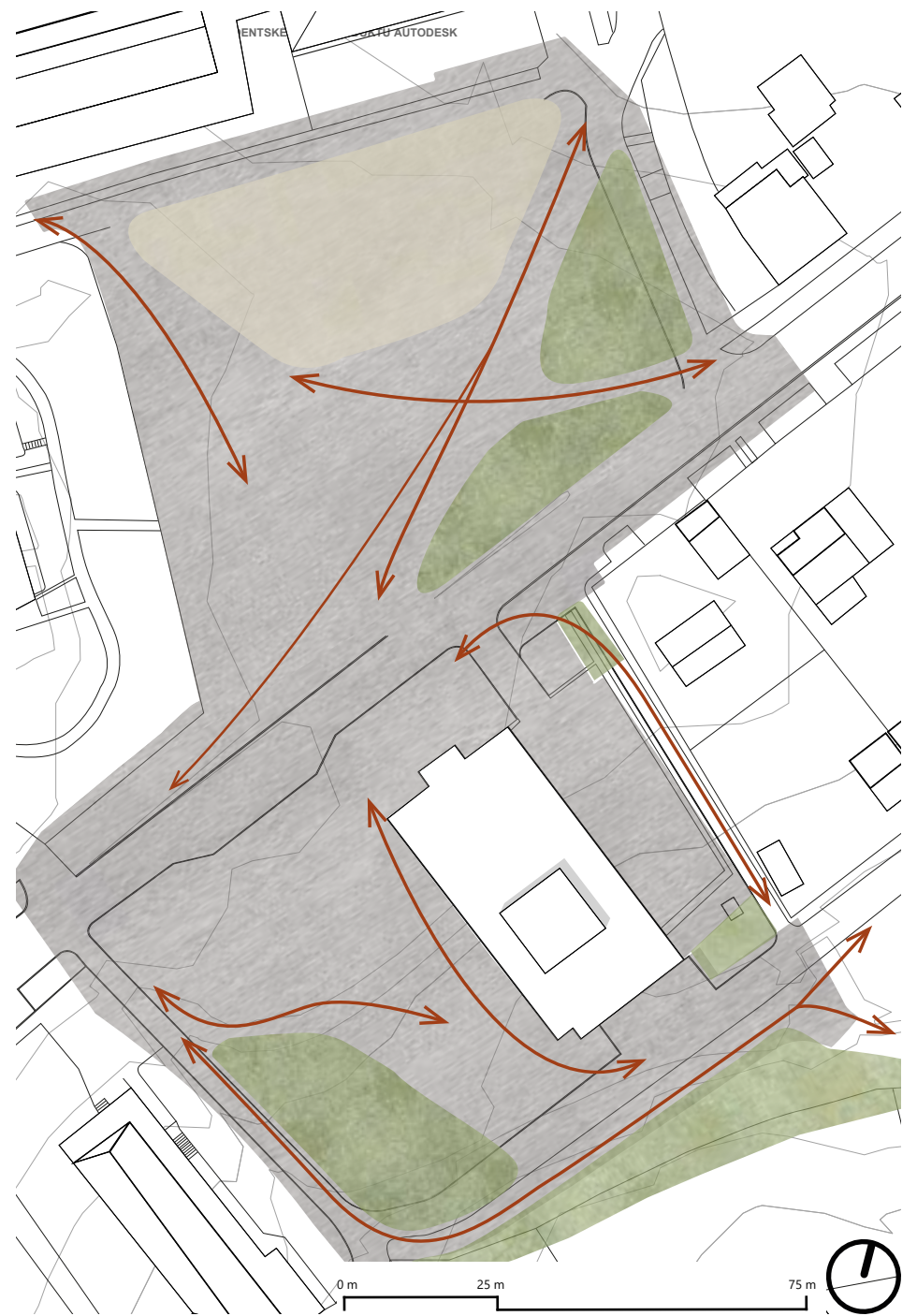

NÁVRH

DESIGN

Materiály

Materials



LEGENDA
(LEGEND)

- zeleň - green
- mlát - gravel
- betonová dlažba - concrete surface
- dřevěné štěpky - wood chips



strom - tree

vrstevnice po 0.5 m

0 m

25 m

75 m



Hospodaření s dešťovou vodou

Rainwater management

Na území parku je hospodaření s dešťovou vodou řešeno zasakováním do ploch zeleně. V severní části je uvažováno o zasazení retenční nádrže kvůli možnému nedostatku kapacity přírodních retenčních ploch.

V jižní části území (náměstí) je odvádění dešťové vody řešeno pomocí štěrbinových a podzemních drezáží nacházejících se v dláždění.

štěrbinová drenáž

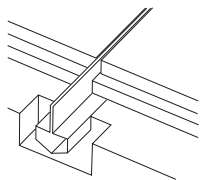

podzemní drenáž

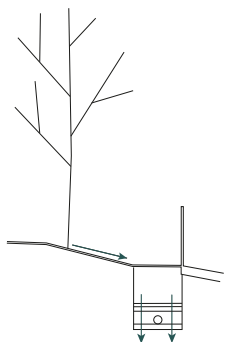

LEGENDA
(LEGEND)

voděpropustnost - waterightness



vysoká - high



střední - medium



nízká - low

vrstevnice po 0.5 m - contourlines (0.5 m)



strom - tree

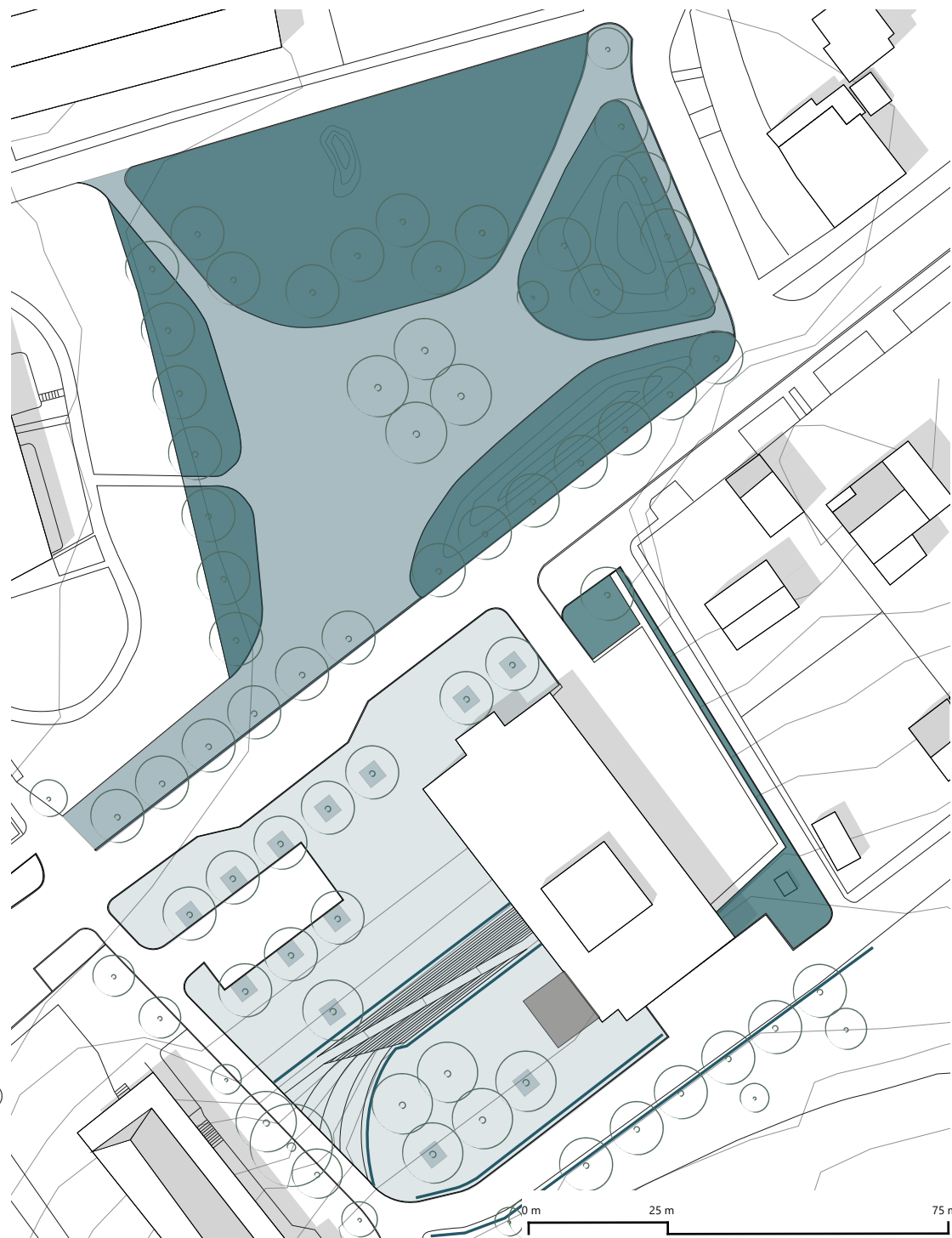

Osvětlení

Lighting

Osvětlení prostoru je tvořeno čtyřmi druhy lamp.

Podél hlavní silnice se nachází lampy vysoké 11 m s rozestupy 30 m. Ty jsou doplněny o nižší lampy v blízkosti přechodů pro chodce.

V prostoru parku a horní části náměstí jsou použity lampy vysoké 5 m, ty jsou rozmístěny také podél komunikace procházející kolem spodní části náměstí.

Poslední typ lamp je osvětlení umístěné u kmene stromů. Toto je použito u kavárny a napomáhá dodání atmosféry místa.

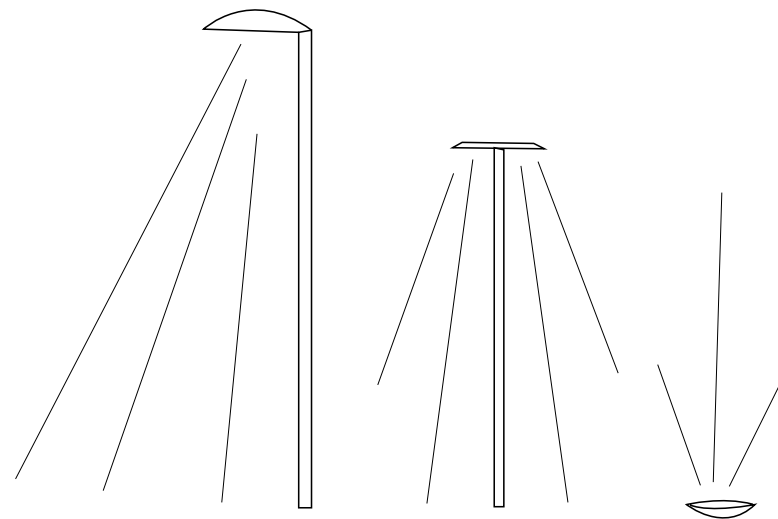

LEGENDA (LEGEND)

- nízké osvětlení - low light
- podsvícení stromů - backlighting of trees
- ▶ osvětlení pro veřejné komunikace a přechody
- lighting for public roads and crossings
- strom - tree



0 m 25 m 75 m



Vegetace

Vegetacion

Současná vegetace je z většiny ve špatném a neperspektivním stavu. Proto navrhuji postupné dosazování navrhovaných dřevim po odumření dřevin aktuálních.

LEGENDA (LEGEND)

 *Tilia cordata*



 *Platanus acerifolia*



 *Acer campestre, platanoides*



 původní výsadba - current vegetation



Mobiliář

Mobilier

reference

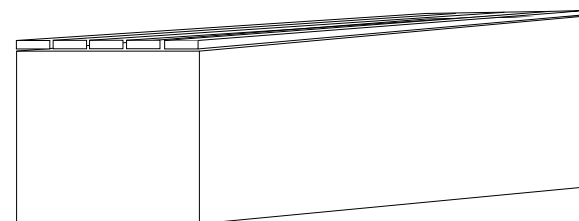

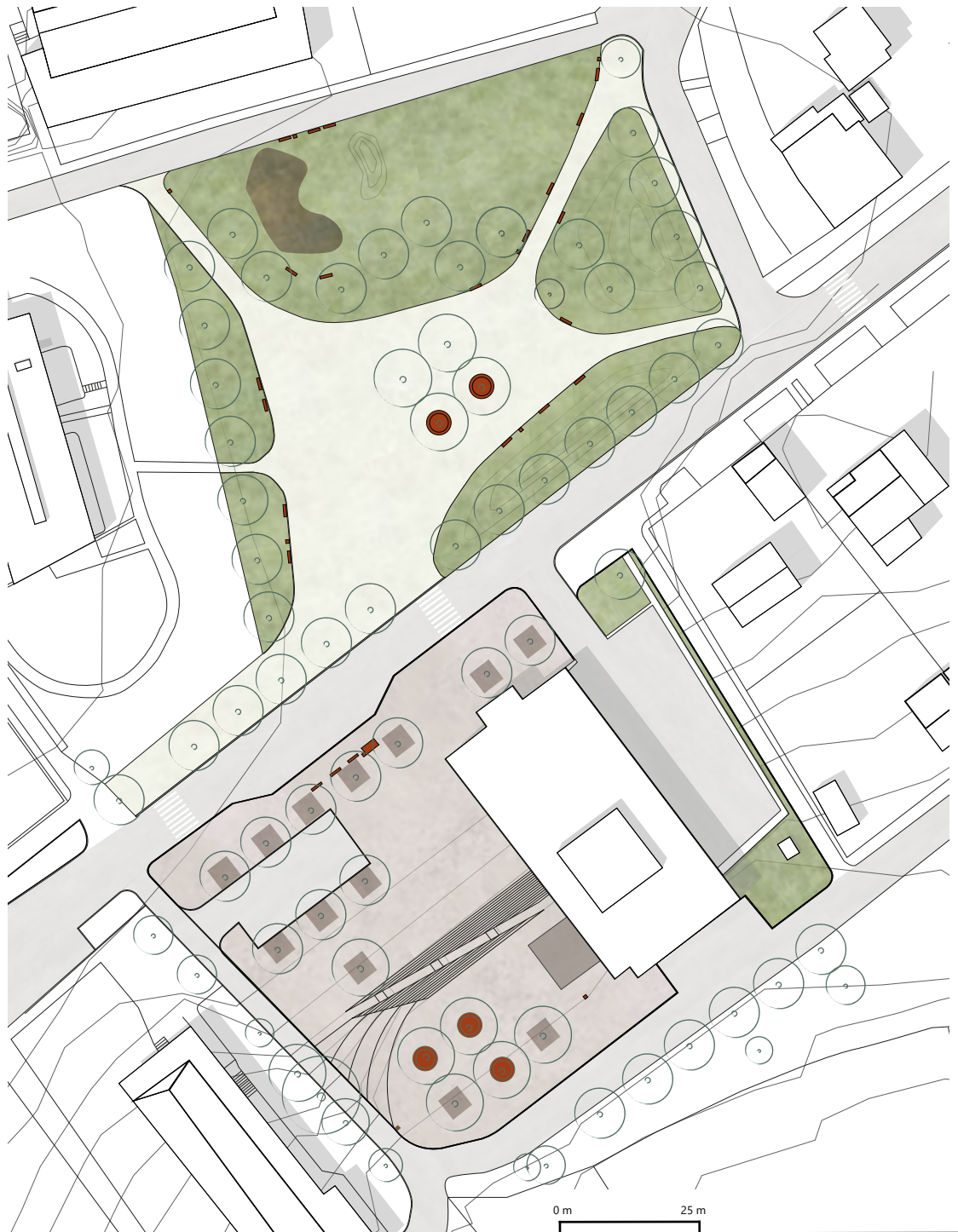





0 m 25 m 75 m



Situace

Situacion of the design

LEGENDA (LEGEND)

-  travnaté plochy - grass
-  betonová dlažba - concrete pavement
-  mlat - gravel
-  dřevěné štěpky - wood chips
-  vrstevnice po 0.5 m



SQUARE

PARK

PLAYGROUND

CAFÉ

NORMA



0 m 25 m 75 m

Park

Parc

Parková část návrhu je určena pro případný pobyt na trávniku či umístěných lavičkách. Ve středové části se nachází volný prostor, který poslouží jako místo pro trhy, slavnosti nebo jiné veřejné akce.

V severní části je dětské hřiště určené zejména pro děti ve věku mateřské a základní školy.

Tato část by měla sloužit k odpočinku. Nachází se na okraji velmi frekventované silnice. Snaha o její oddělení je docílena pomocí zvednutého terénu podél jižní a východní strany parku. Díky tomu návštěvník nemá tak výrazný vizuální kontakt s projíždějícími auty.





Park

Parc





Dětské hřiště

Playground

Umístění dětského hřiště je ovlivněno jeho blízkostí ke škole nacházející se severně od daného prostoru. Je uspořádáno do jakési dráhy, kterou lze v průběhu her projít celou, nebo si děti mohou vybrat pouze jeden druh prolézaček a na tom zůstat delší dobu.

Z východní části je hřiště lehce odděleno pomocí malého kopečku (je zde umístěna skluzavka), za ním se nachází volný prostor, který lze také využít pro hry. Hranici na jižní straně tvoří stromy.



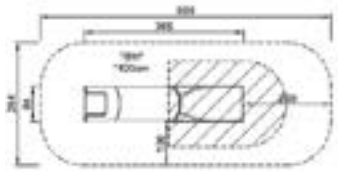
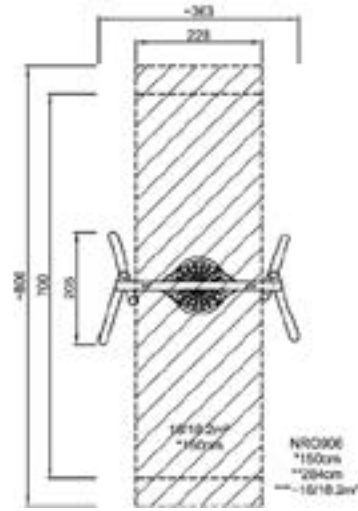
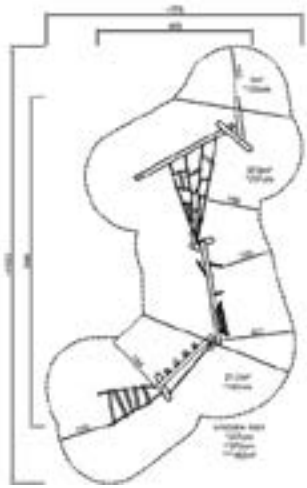

CORP-1001
150cm
78cm
110cm
1.100



CORP-1001
1.100

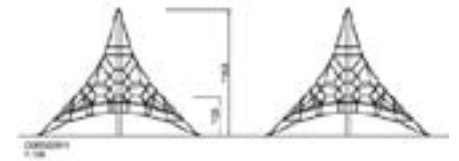
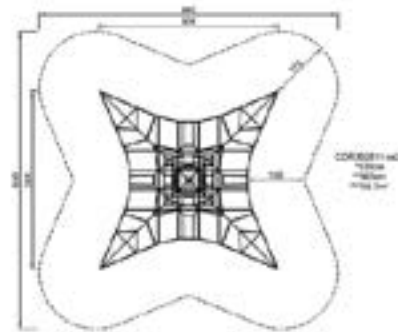

U kafe

By cafee

V prostoru náměstí je umístěno schodiště, které překonává převýšení terénu přibližně 2 metry. Jeho součástí je také rampa sloužící jako bebariérový průchod mezi oběma částmi. V horní části se nachází parkoviště pro návštěvníky Normy a autobusová zastávka Vinořský hřbitov.

Jako mobiliář zde slouží část schodů, které jsou pokryty dřevěnými lavičkami. Ty se postupně rozšiřují a z tohoto důvodu mohou být případně použity i k ležení. Dále jsou součástí betonové zídky kolem kmene stromů, sloužící k posezení.

Místní kavárna může být využita pro krátké pobyty.

schématický půdorys kavárny
schematic situation of café

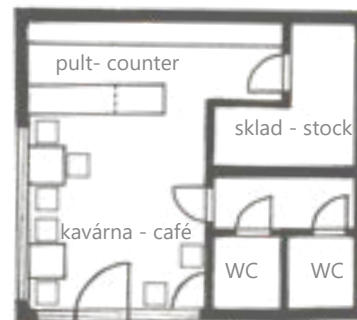

schématický řezopohled schody
schematic sectional view

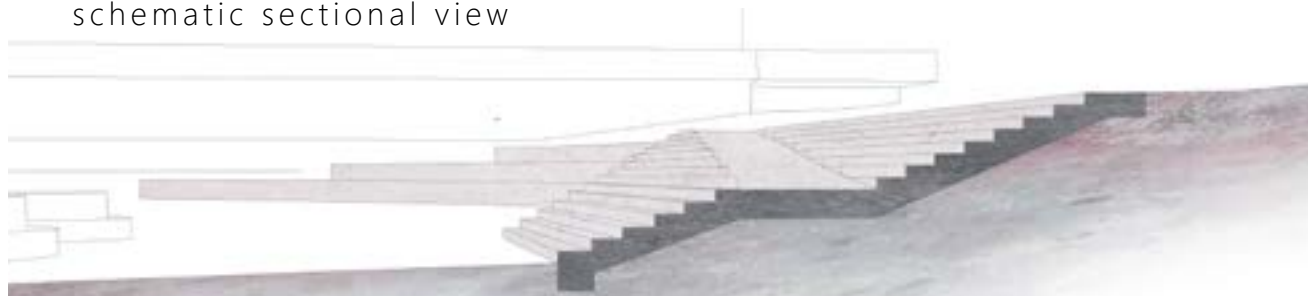



Řez

Section

M 1:200



vyznačení řezu - section marking



Fotky modelu

Photo of model





