

výškový systém b.p.v + 0,000 = 455,57 m.n.m

ústav:	Ústav památkové péče	
vedoucí ústavu :	prof. Ing. arch. akad. arch. Václav Gírsa	
vedoucí práce:	prof. Ing. arch. akad. arch. Václav Gírsa	
konzultant:	doc. Ing. Daniela Bošová, Ph.D.	
vypracoval:	Martin Kolovský	
projekt:	REVITALIZACE ZÁMECKÉHO AREÁLU	formát: A3
obsah:	Půdorys přízemí - pož. bezpečnost	datum: LS 2017
		ATBP
		měřítko: číslo výkresu:
		1:50 B.2.08.1

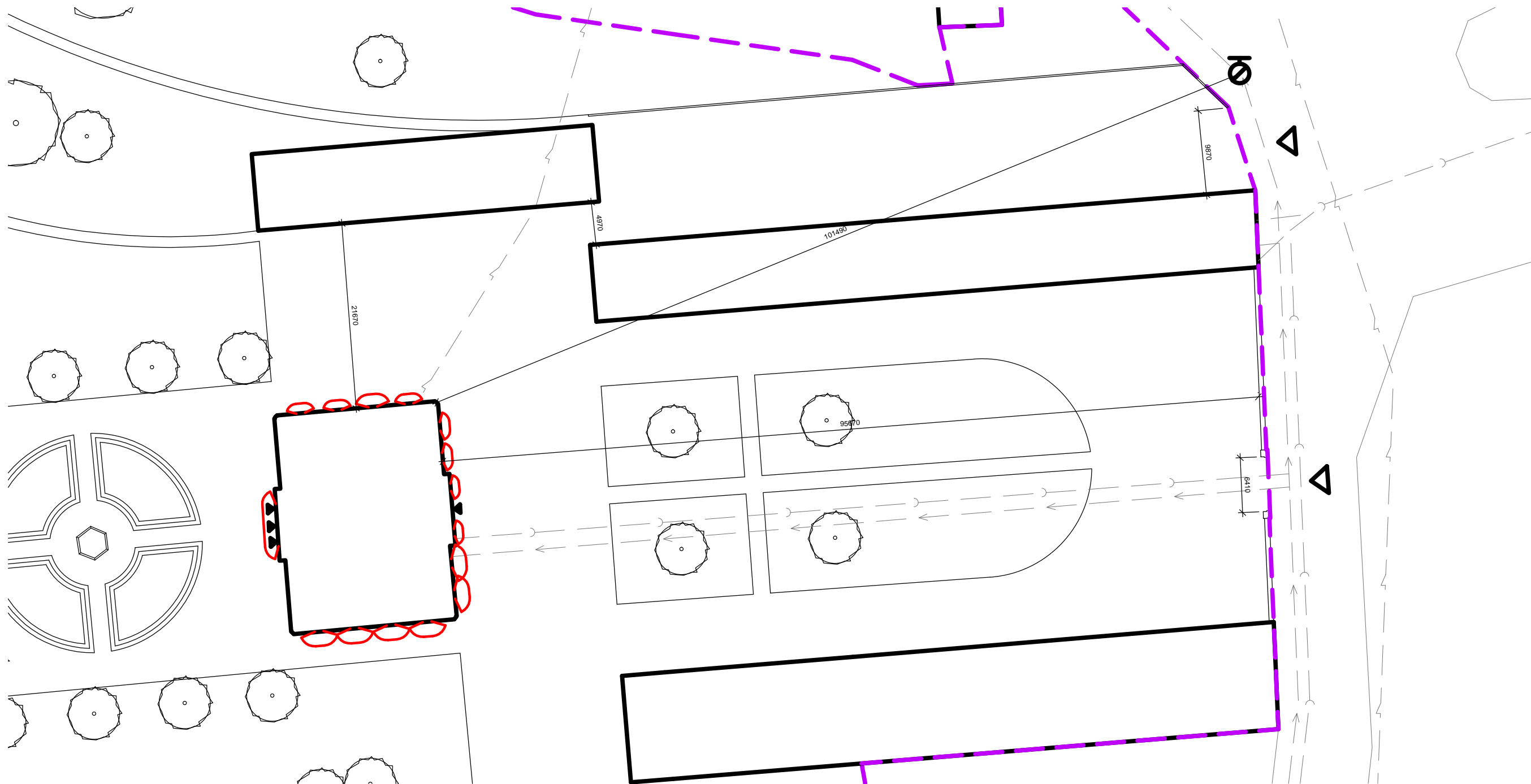



výškový systém b.p.v + 0,000 = 455,57 m.n.m

ústav:	Ústav památkové péče		
vedoucí ústavu :	prof. Ing. arch. akad. arch. Václav Gírsa		
vedoucí práce:	prof. Ing. arch. akad. arch. Václav Gírsa		
konzultant:	doc. Ing. Daniela Bošová, Ph.D.		
vypracoval:	Martin Kolovský		
projekt:	REVITALIZACE ZÁMECKÉHO AREÁLU	formát:	A3
		datum:	LS 2017
			ATBP
obsah:	Situace - pož. bezpečnost	měřítko:	číslo výkresu:
		1:500	B.2.08.2



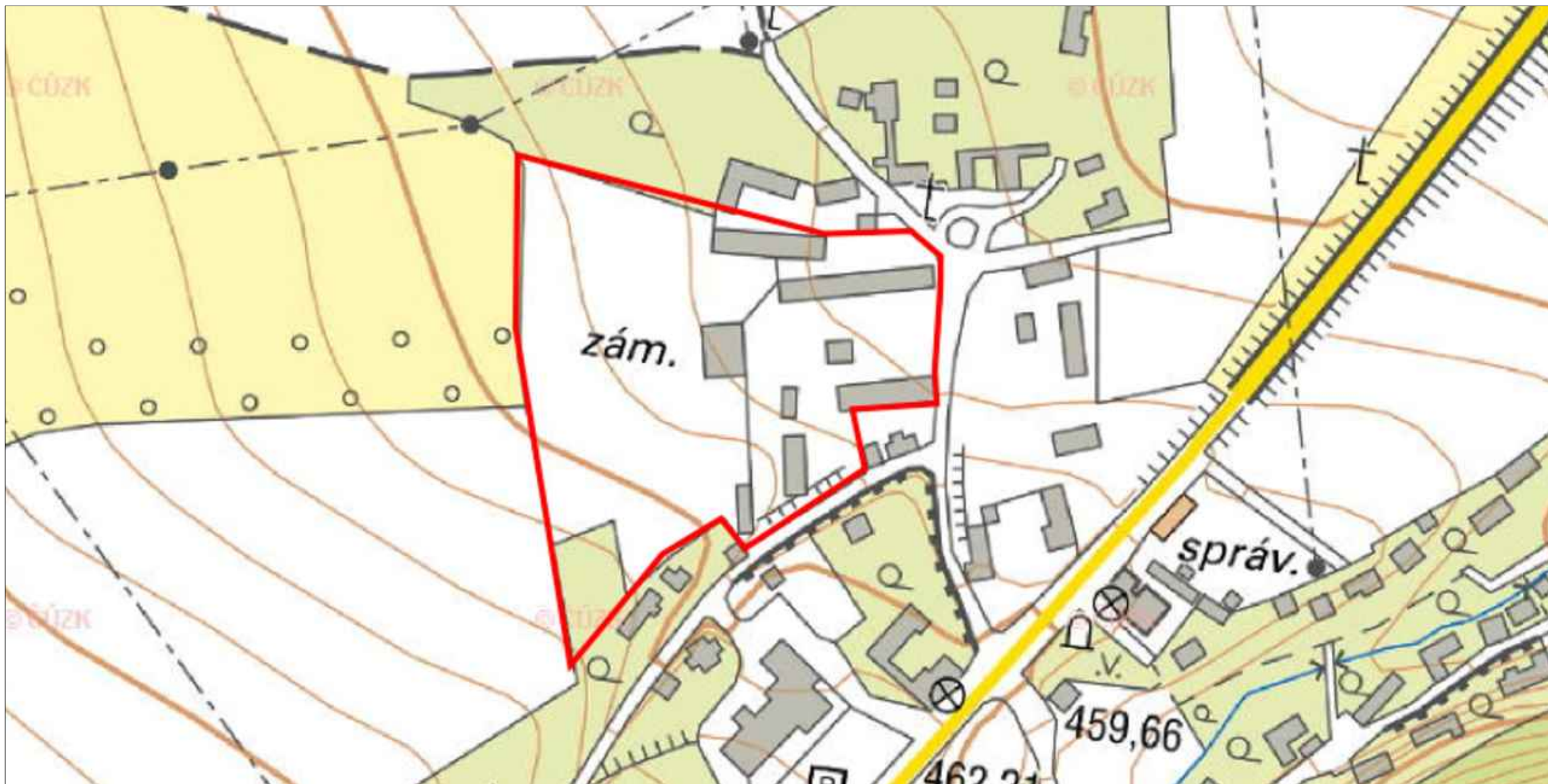

výškový systém b.p.v + 0,000 = 455,57 m.n.m

ústav:	Ústav památkové péče	
vedoucí ústavu :	prof. Ing. arch. akad. arch. Václav Gírsa	
vedoucí práce:	prof. Ing. arch. akad. arch. Václav Gírsa	
konzultant:	Ing. arch. Aleš Mikule, Ph. D., Ing. arch. Tomáš Efler	
vypracoval:	Martin Kolovský	
projekt:	REVITALIZACE ZÁMECKÉHO AREÁLU	formát: A3
		datum: LS 2017
		ATBP
obsah:	Situační výkres	měřítko: 1:2000
		číslo výkresu: C.1

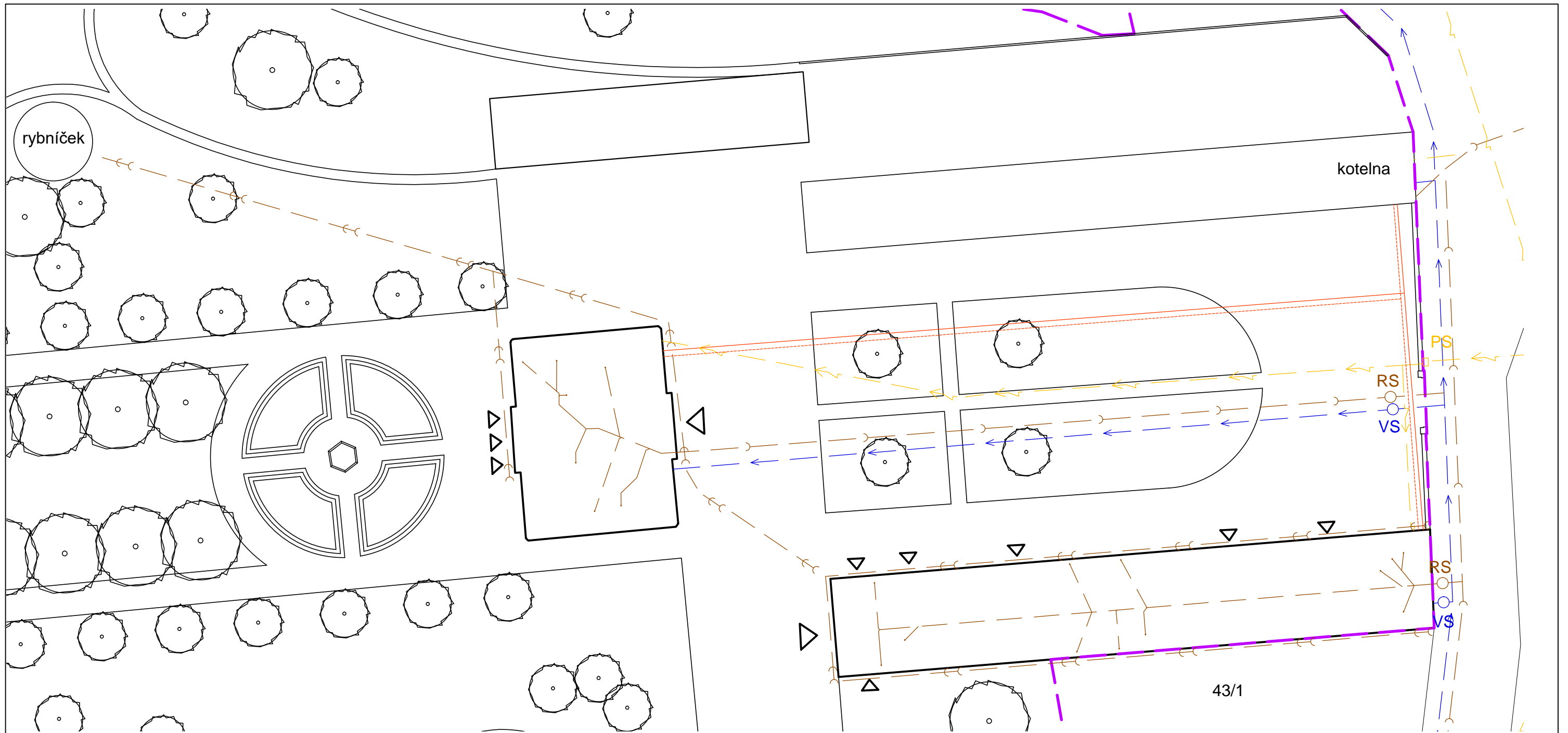

LEGENDA

- objekty
- hranice parcely
- > vodovod
- > kanalizace odpadní
- > kanalizace dešťová
- > el. vedení
- > el. kabel
- topná voda

výškový systém b.p.v + 0,000 = 455,57 m.n.m

ústav:	Ústav památkové péče		
vedoucí ústavu :	prof. Ing. arch. akad. arch. Václav Gírsa		
vedoucí práce:	prof. Ing. arch. akad. arch. Václav Gírsa		
konzultant:	Ing. arch. Aleš Mikule, Ph. D., Ing. arch. Tomáš Efler		
vypracoval:	Martin Kolovský	formát:	A3
projekt: REVITALIZACE ZÁMECKÉHO AREÁLU		datum:	LS 2017
		ATBP	
obsah: Celkový situační výkres stavby		měřítko:	číslo výkresu:
		1:500	C.2

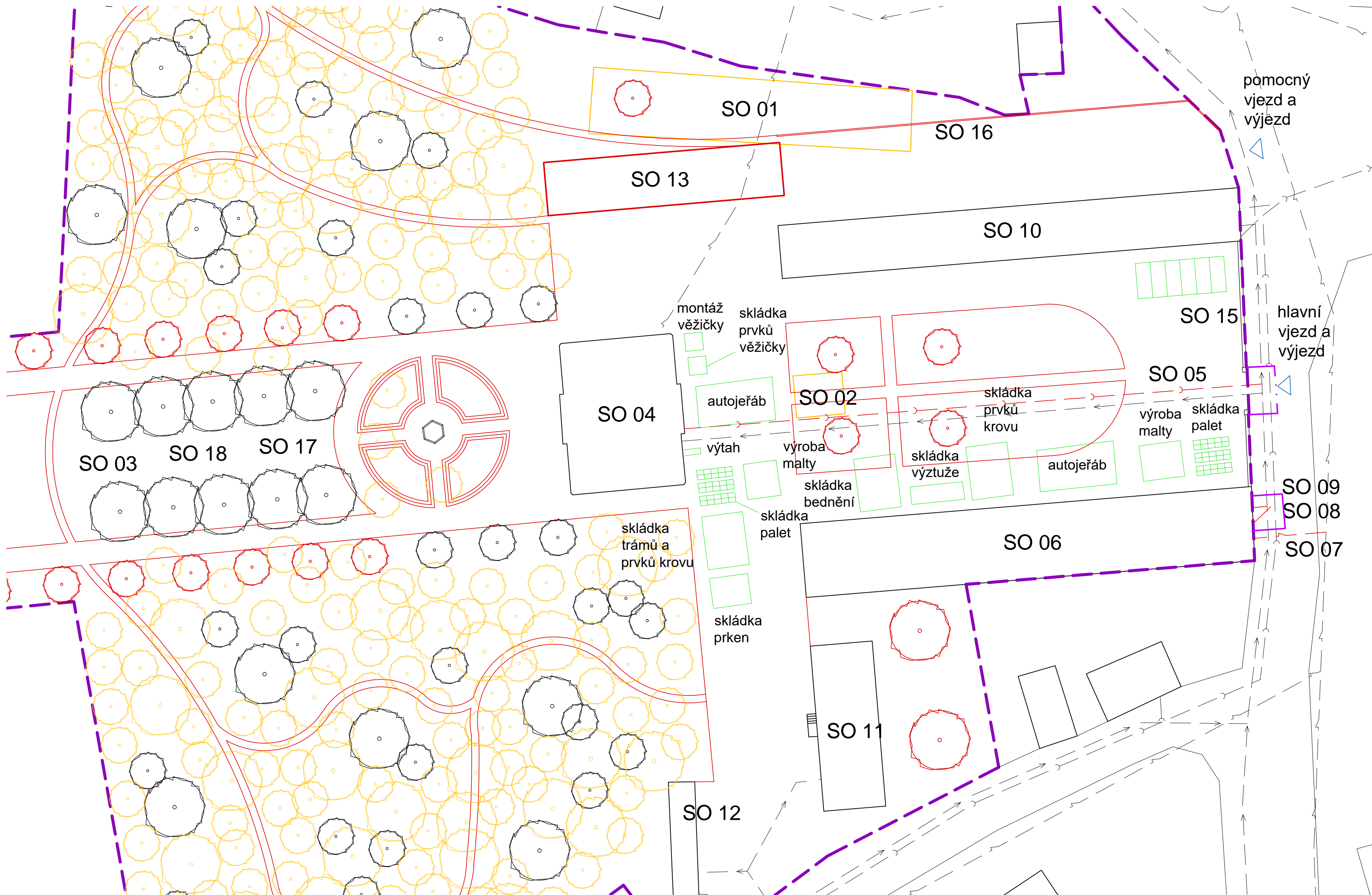

- SO 01 demolicie haly
- SO 02 demolicie kanceláře
- SO 03 hrubé terénní úpravy
- SO 04 rekonstrukce zámku
- SO 05 přípojka kanalizační zámek
- SO 06 rekonstrukce stodoly
- SO 07 přípojka el. vedení stodola
- SO 08 přípojka vodovodní stodola
- SO 09 přípojka kanalizační stodola
- SO 10 rekonstrukce maštálí
- SO 11 rekonstrukce špýcharu
- SO 12 rekonstrukce domku zahr.
- SO 13 ubytovací objekt
- SO 14 kaple
- SO 15 rekonstrukce oplocení
- SO 16 oplocení
- SO 17 cestní síť a plochy
- SO 18 parkové úpravy

- LEGENDA**
- stávající objekty
 - bourané objekty
 - nové objekty
 - hranice parcely
 - - - dočasné zábory
 - - - vodovod stáv.
 - - - kanalizace stáv.
 - - - el. vedení stáv.
 - - - vodovod
 - - - kanalizace
 - - - el. kabel

výškový systém b.p.v + 0,000 = 455,57 m.n.m



ústav:	Ústav památkové péče		
vedoucí ústavu :	prof. Ing. arch. akad. arch. Václav Gírsa		
vedoucí práce:	prof. Ing. arch. akad. arch. Václav Gírsa		
konzultant:	Ing. Milada Votrubová, CSc.		
vypracoval:	Martin Kolovský		
projekt:	REVITALIZACE ZÁMECKÉHO AREÁLU	formát:	A2
		datum:	LS 2017
			ÁTBP
obsah:	Koordinační situace	měřítko:	číslo výkresu:
		1:500	C.3

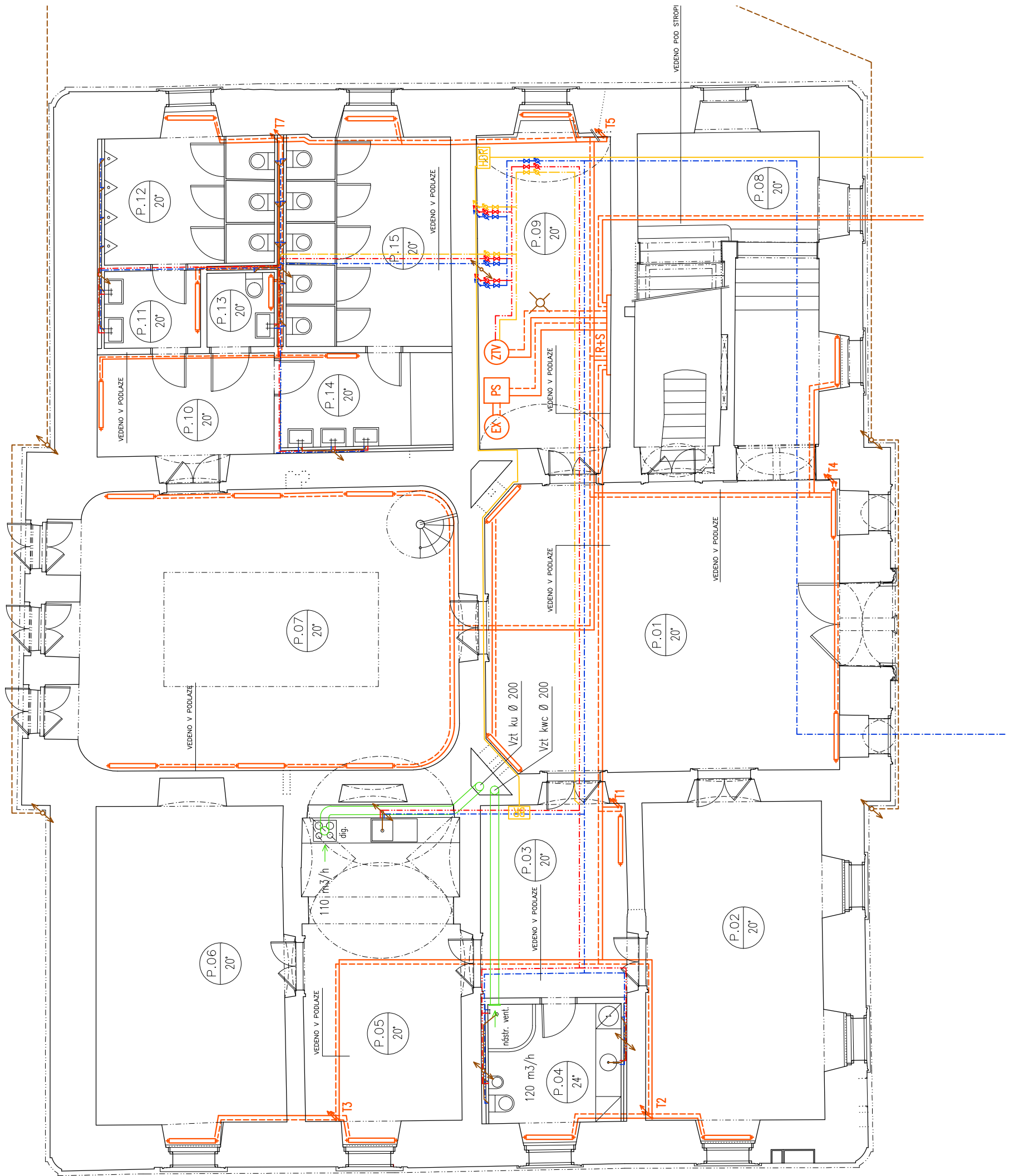

výškový systém b.p.v + 0,000 = 455,57 m.n.m



ústav:	Ústav památkové péče		formát:	A3
vedoucí ústavu :	prof. Ing. arch. akad. arch. Václav Girsá		datum:	LS 2017
vedoucí práce:	prof. Ing. arch. akad. arch. Václav Girsá			ATBP
konzultant:	Ing. Lenka Prokopová, Ph.D.		měřítko:	číslo výkresu:
vypracoval:	Martin Kolovský		1:100	D.2.1
projekt:	REVITALIZACE ZÁMECKÉHO AREÁLU			
obsah:	Půdorys přízemí - rozvody TZB			

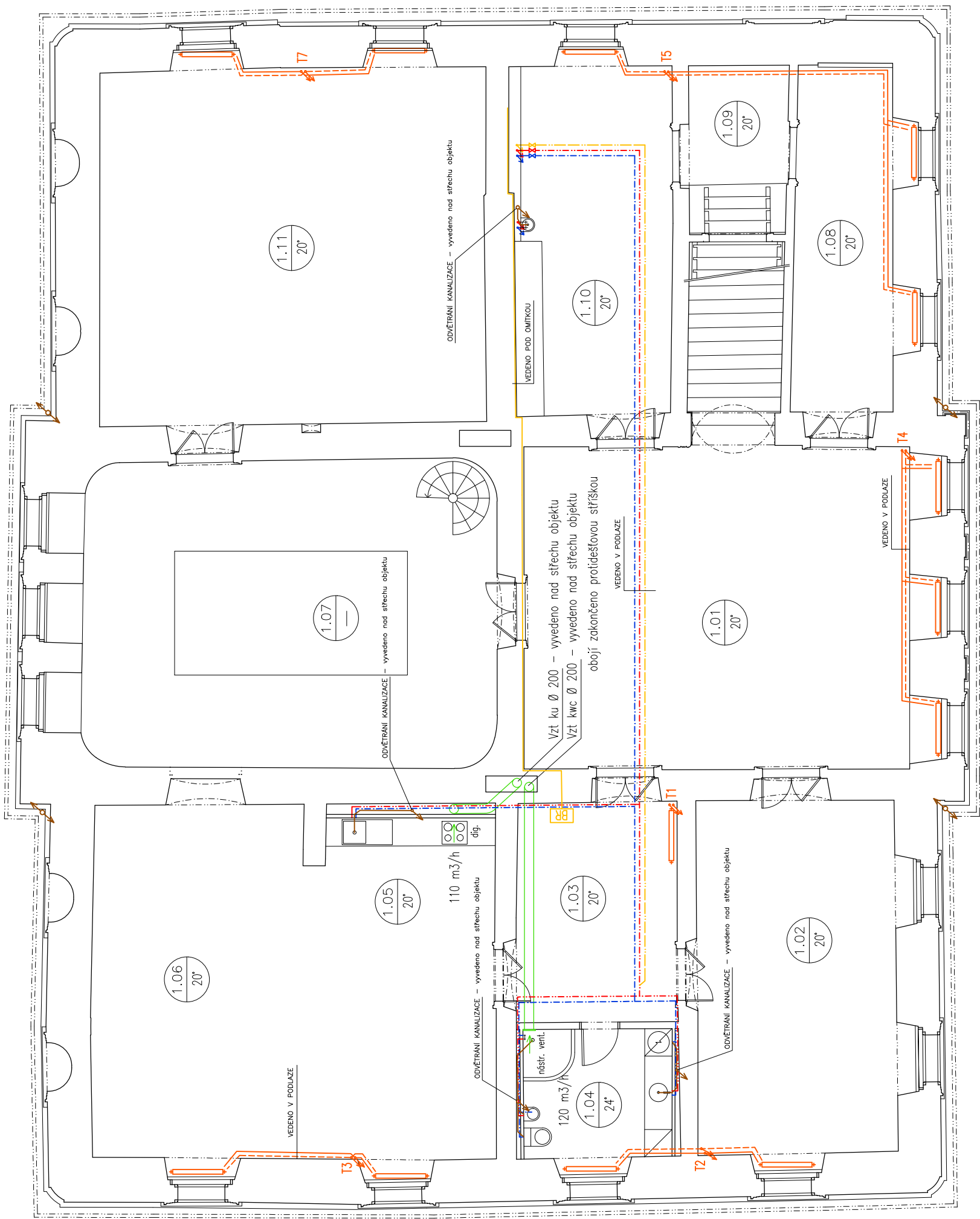

výškový systém b.p.v + 0,000 = 455,57 m.n.m



ústav:	Ústav památkové péče		
vedoucí ústavu :	prof. Ing. arch. akad. arch. Václav Gírsa		
vedoucí práce:	prof. Ing. arch. akad. arch. Václav Gírsa		
konzultant:	Ing. Lenka Prokopová, Ph.D.		
vypracoval:	Martin Kolovský	formát:	A3
projekt:	REVITALIZACE ZÁMECKÉHO AREÁLU	datum:	LS 2017
obsah:	Půdorys patra - rozvody TZB	ATBP	
		měřítko:	číslo výkresu:
		1:100	D.2.2

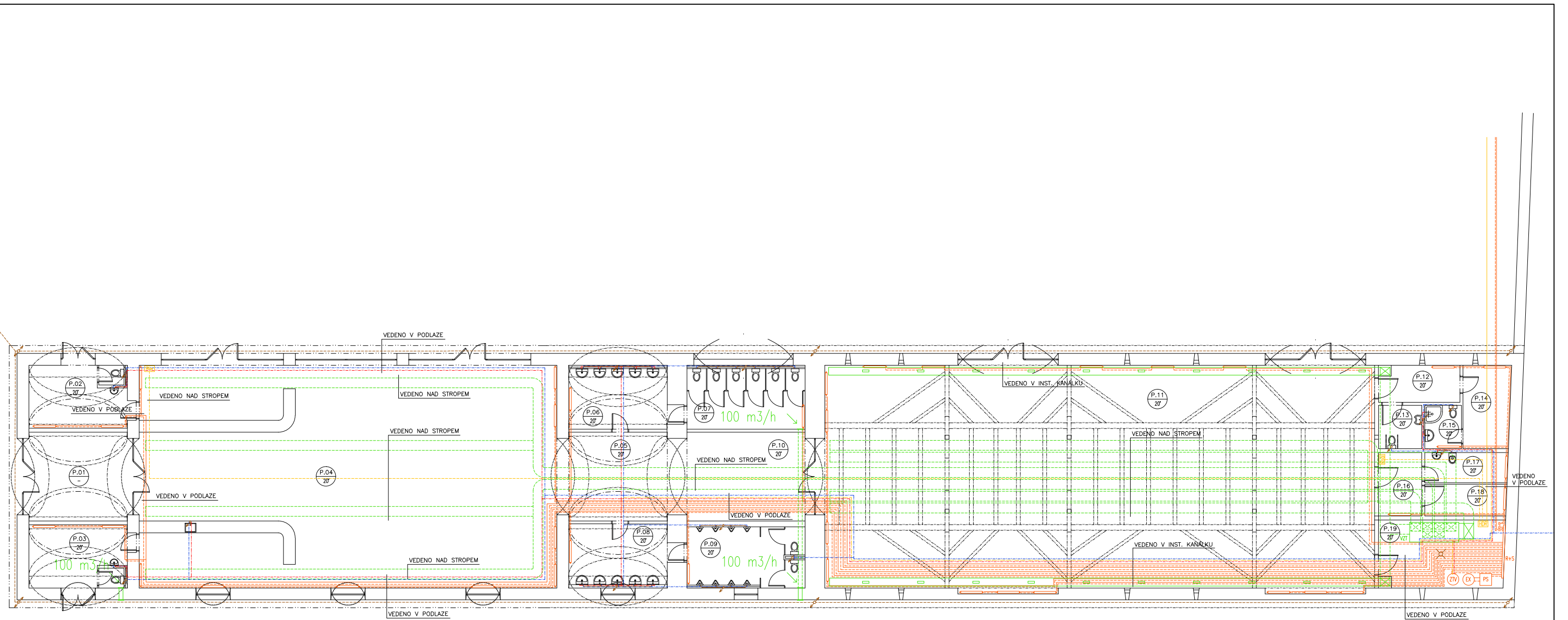

výškový systém b.p.v + 0,000 = 455,57 m.n.m

ústav:	Ústav památkové péče	
vedoucí ústavu :	prof. Ing. arch. akad. arch. Václav Gírsa	
vedoucí práce:	prof. Ing. arch. akad. arch. Václav Gírsa	
konzultant:	Ing. Lenka Prokopová, Ph.D.	
vypracoval:	Martin Kolovský	
projekt:	REVITALIZACE ZÁMECKÉHO AREÁLU	formát: A3
obsah:	Půdorys přízemí stodoly - rozvody TZB	datum: LS 2017
		měřítka: číslo výkresu:
		1:200 D.2.3

PŮDORYS
M 1:50

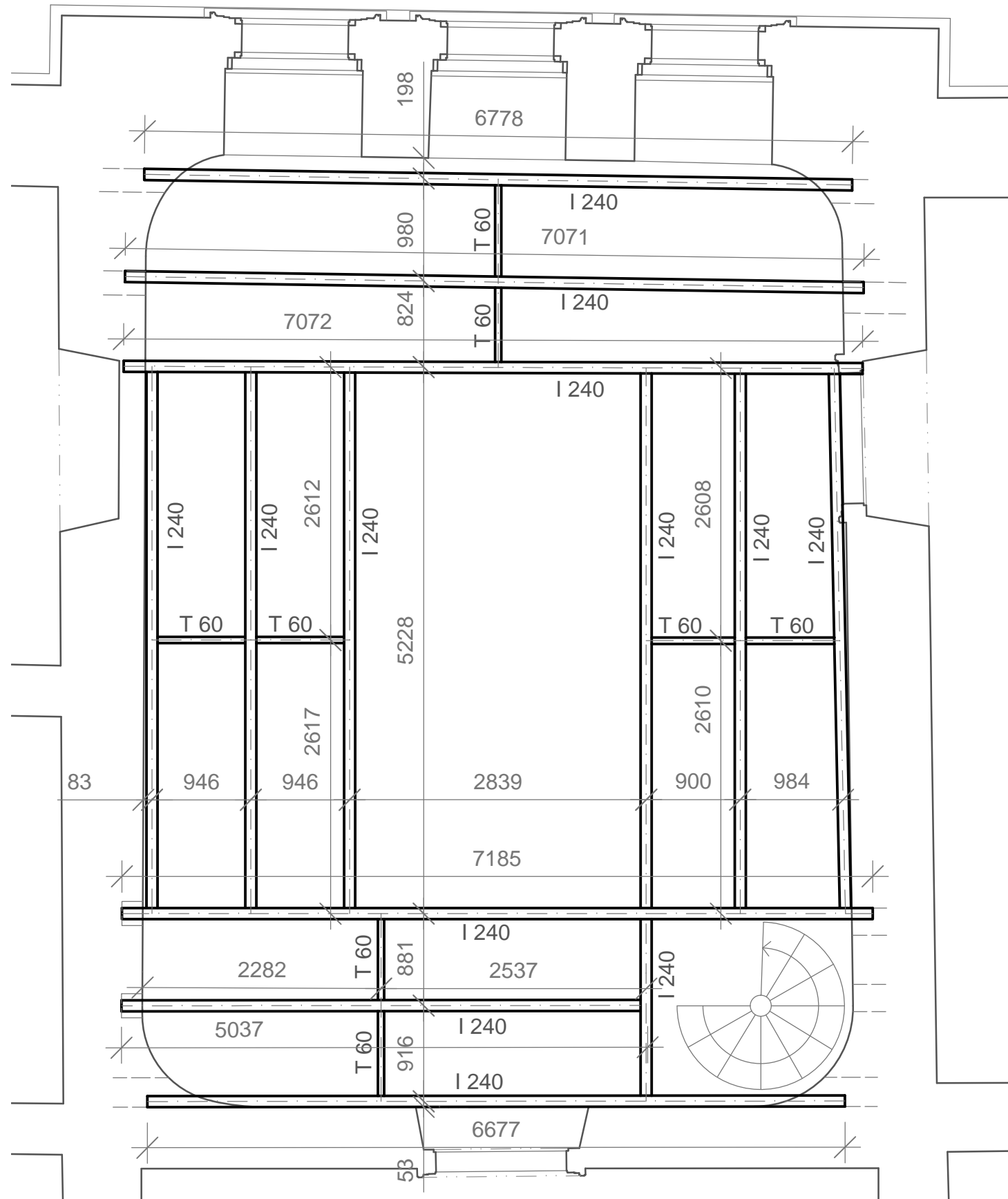

DETAIL ULOŽENÍ NOSNÍKŮ DO ZDI
M 1:10

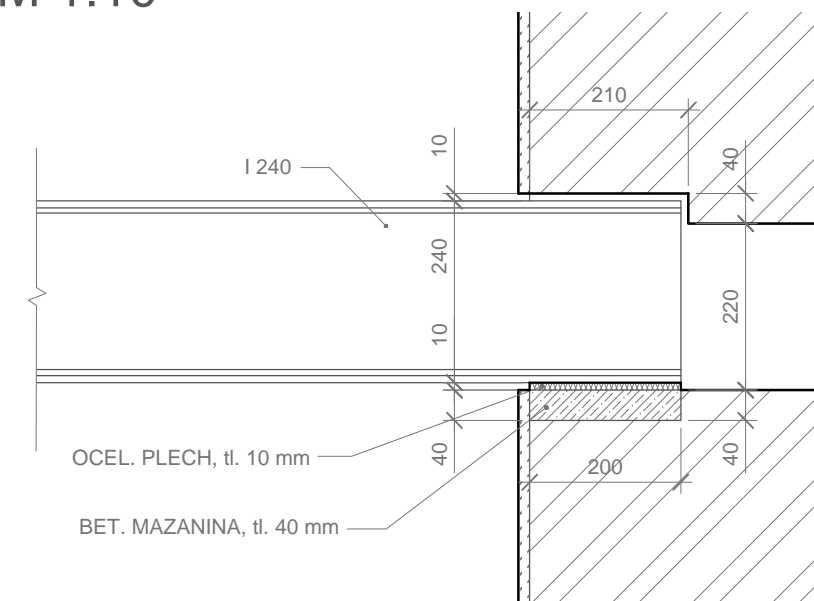

DETAIL ULOŽENÍ PRK. ZÁKLOPU NA NOSNÍKY
M 1:10

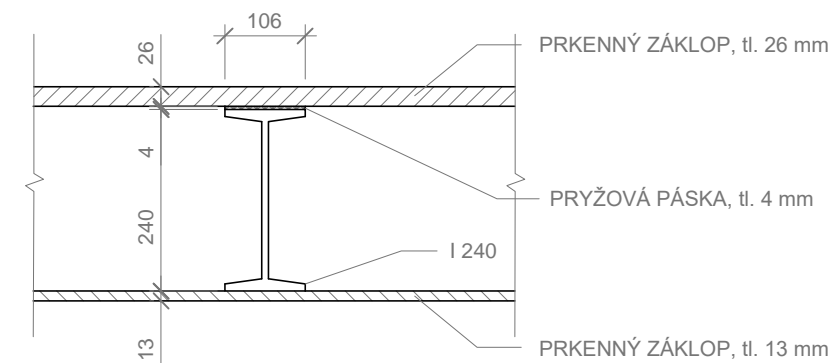

výškový systém b.p.v + 0,000 = 455,57 m.n.m

ústav:	Ústav památkové péče	
vedoucí ústavu :	prof. Ing. arch. akad. arch. Václav Gírsa	
vedoucí práce:	prof. Ing. arch. akad. arch. Václav Gírsa	
konzultant:	Ing. Martin Pospíšil, Ph.D.	
vypracoval:	Martin Kolovský	
projekt:	REVITALIZACE ZÁMECKÉHO AREÁLU	formát: A3
		datum: LS 2017
		ATBP
obsah:	Výkres prvku - nosný rošt ochozu	měřítko: číslo výkresu:
		1:50, 1:10 D.1.02

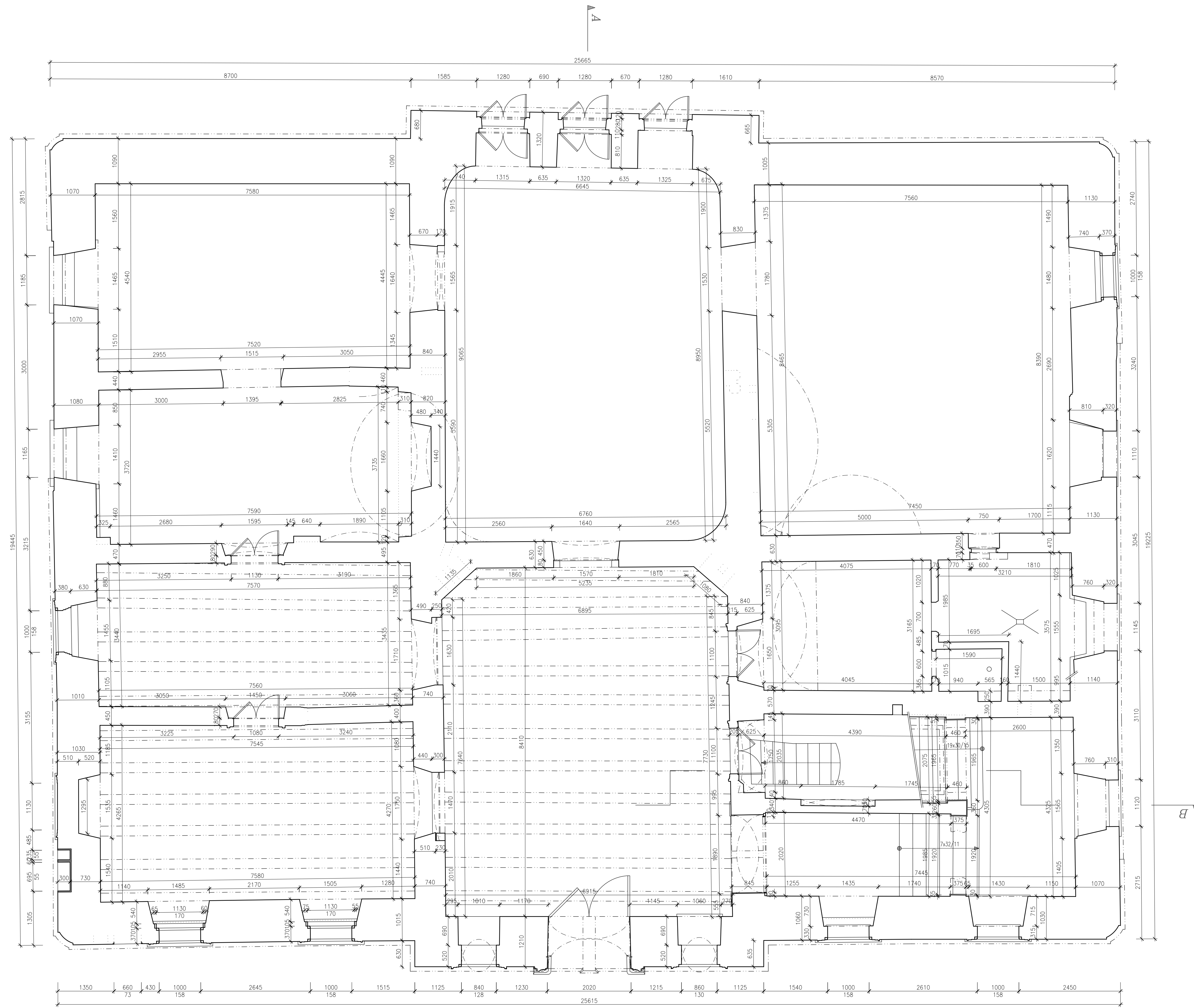

výškový systém b.p.v + 0,000 = 455,57 m.n.m

ústav:	Ústav památkové péče		
vedoucí ústavu :	prof. Ing. arch. akad. arch. Václav Gísa		
vedoucí práce:	prof. Ing. arch. akad. arch. Václav Gísa		
konzultant:	Ing. arch. Aleš Mikule, Ph. D., Ing. arch. Tomáš Effer		
vypracoval:	Martin Kolovský		
projekt:		formát:	A1
REVITALIZACE ZÁMECKÉHO AREÁLU		datum:	LS 2017
obsah:		měřítko:	ATBP
Půdorys přízemí - současný stav		číslo výkresu:	D.1.01.1

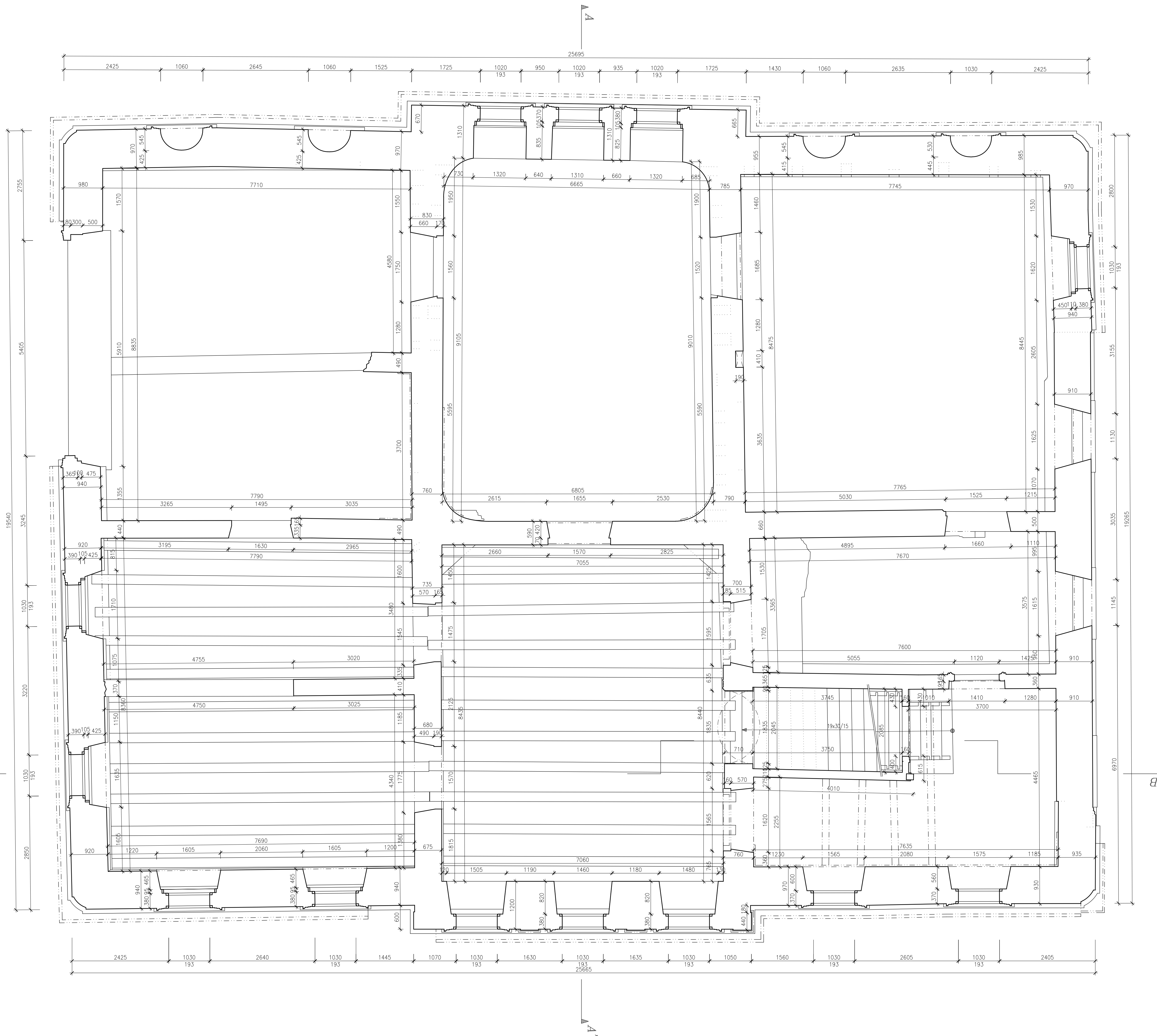

výškový systém b.p.v + 0,000 = 455,57 m.n.m

ústav:	Ústav památkové péče		
vedoucí ústavu:	prof. Ing. arch. akad. arch. Václav Gísa		
vedoucí práce:	prof. Ing. arch. akad. arch. Václav Gísa		
konzultant:	Ing. arch. Aleš Mikule, Ph. D., Ing. arch. Tomáš Effer		
vypracoval:	Martin Kolovský		
projekt:	REVITALIZACE ZÁMECKÉHO AREÁLU	formát:	A1
obsah:	Půdorys patra - současný stav	datum:	LS 2017
		měřítko:	ATBP
		číslo výkresu:	D.1.01.2
		mřítko:	1:50

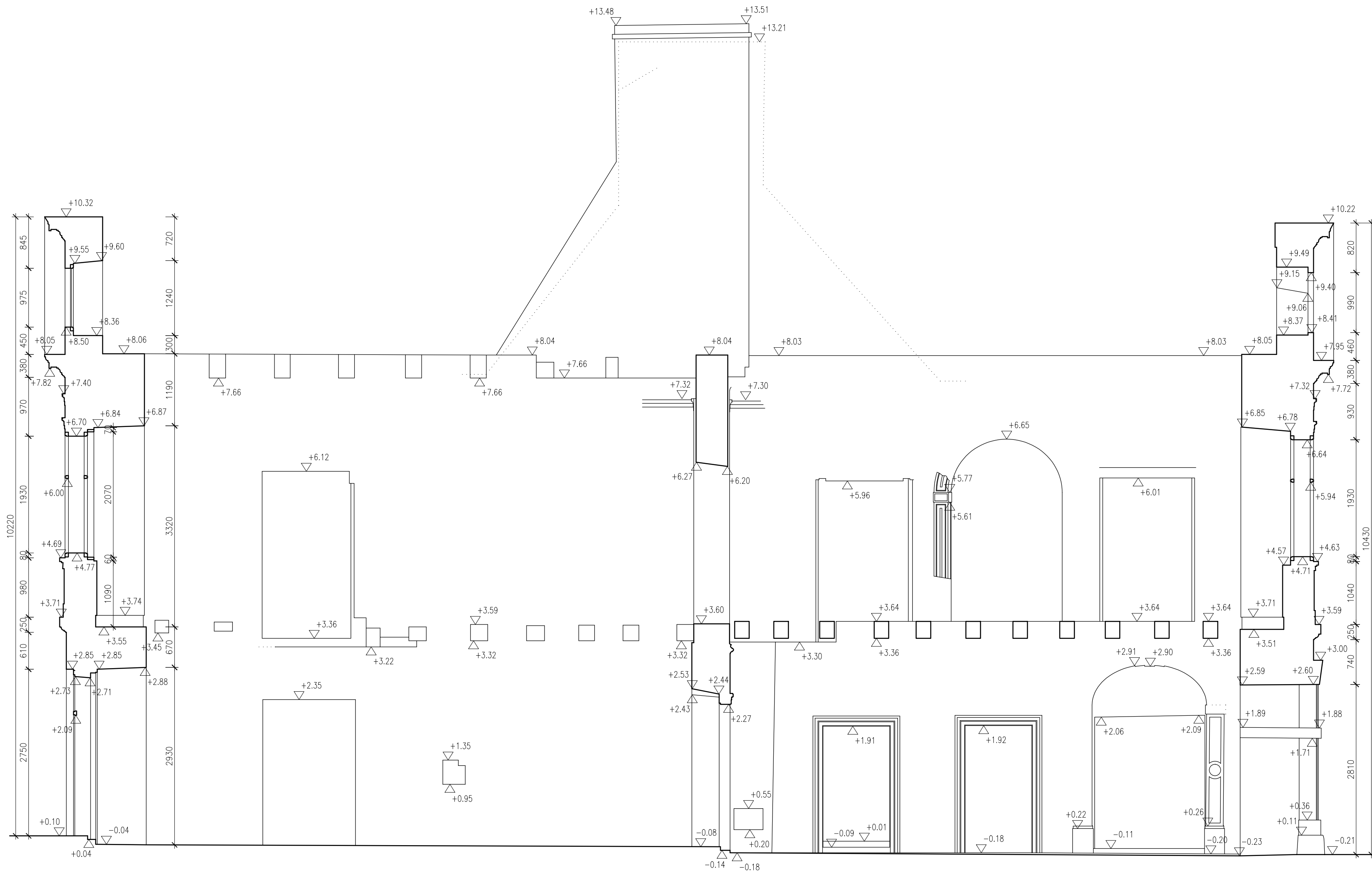

výškový systém b.p.v + 0,000 = 455,57 m.n.m

ústav:	Ústav památkové péče		formát:	A2
vedoucí ústavu :	prof. Ing. arch. akad. arch. Václav Gírsa		datum:	LS 2017
vedoucí práce:	prof. Ing. arch. akad. arch. Václav Gírsa			ÁTBP
konzultant:	Ing. arch. Aleš Míkule, Ph. D., Ing. arch. Tomáš Efler		měřítko:	číslo výkresu:
vypracoval:	Martin Kolovský		1:50	D.1.01.4
projekt: REVITALIZACE ZÁMECKÉHO AREÁLU		obsah: Řez AA - současný stav		



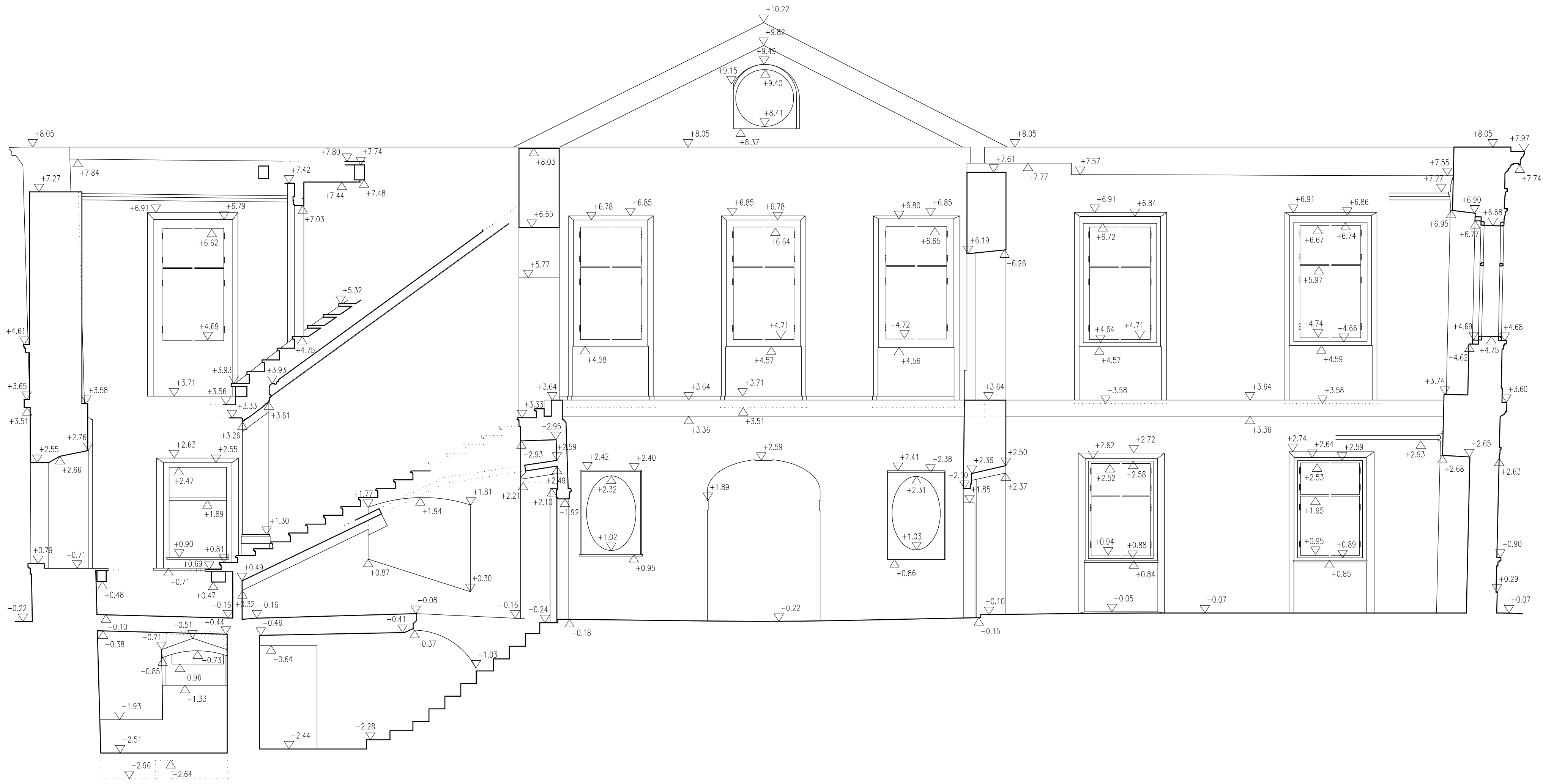

S

výškový systém b.p.v + 0,000 = 455,57 m.n.m

ústav:	Ústav památkové péče	
vedoucí ústavu :	prof. Ing. arch. akad. arch. Václav Gírsa	
vedoucí práce:	prof. Ing. arch. akad. arch. Václav Gírsa	
konzultant:	Ing. arch. Aleš Mikule, Ph. D., Ing. arch. Tomáš Efler	
vypracoval:	Martin Kolovský	
projekt:	REVITALIZACE ZÁMECKÉHO AREÁLU	formát: A2
		datum: LS 2017
		ATBP
obsah:	Řez AA - současný stav	měřítko: číslo výkresu:
		1:50 D.1.01.5

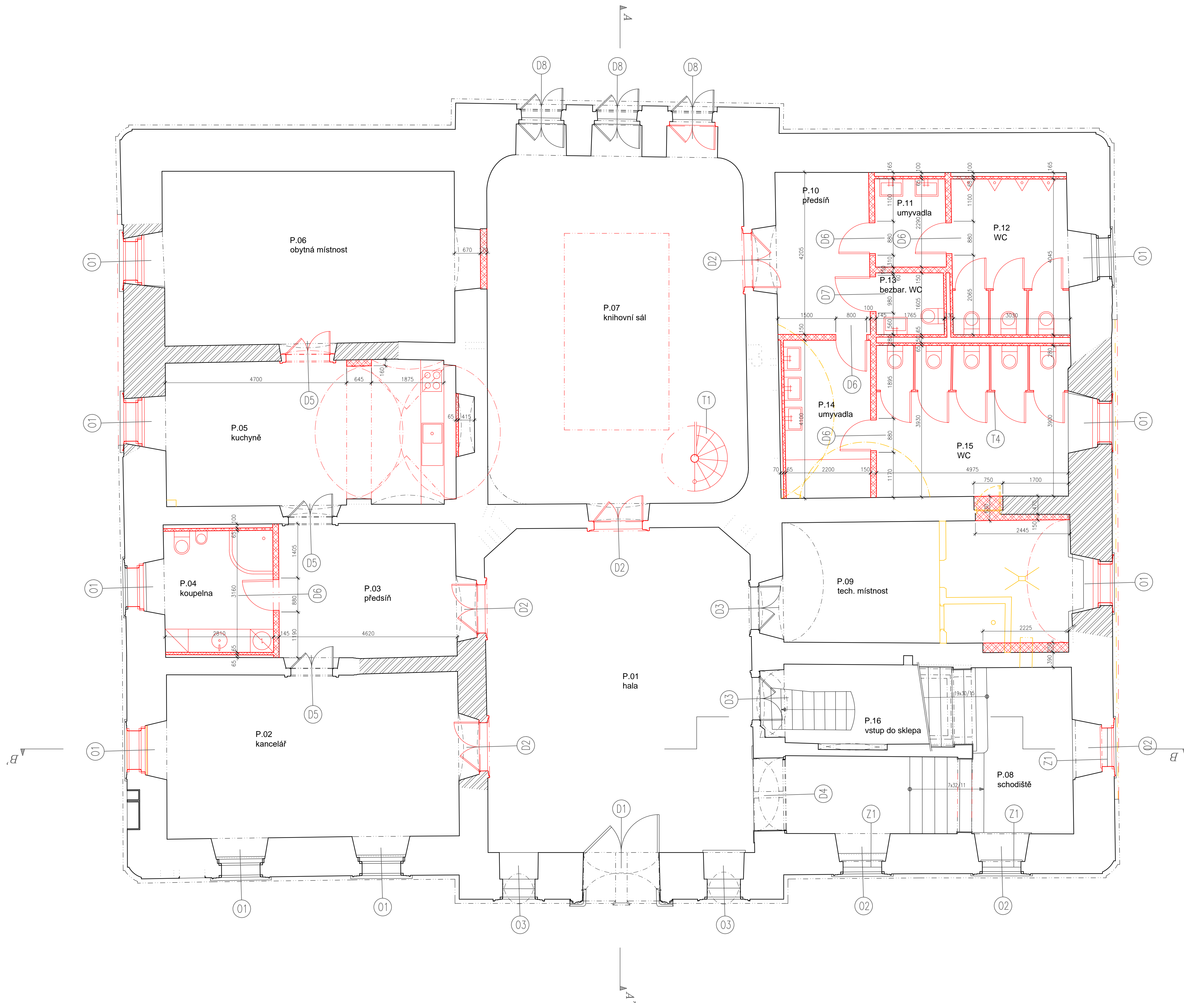

LEGENDA MATERIÁLŮ

- stávající konstrukce, zdivo smíšené (kámen, cihla)
- stávající konstrukce, POROTHERM
- nové konstrukce, zdivo z CP na MVC 2,5
- smrkové fezivo
- tepelná izolace, STYROFLOOR, tl. 60 mm
- tepelná izolace, minerální vata, tl. 200 mm

č. m.	účel	plocha	podlaha	stěny	strop
P.01	hala	55,25 m ²	kam. dlažba	omítka	omítka
P.02	kancelář	31,50 m ²	prkenná	omítka	omítka
P.03	předsíň	15,75 m ²	prkenná	omítka	omítka
P.04	koupelna	8,37 m ²	ker. dlažba	ker. obklad	omítka
P.05	kuchyně	26,64 m ²	prkenná	omítka	omítka
P.06	obytná místnost	33,75 m ²	prkenná	omítka	omítka
P.07	knihovni sál	60,30 m ²	parkety	omítka	omítka
P.08	schodiště	35,26 m ²	kam. dlažba	omítka	omítka
P.09	technická místnost	23,36 m ²	ker. dlažba	omítka	omítka
P.10	předsíň	10,08 m ²	ker. dlažba	omítka	omítka
P.11	hygiena - umyvadla	4,37 m ²	ker. dlažba	ker. obklad	omítka
P.12	WC	12,00 m ²	ker. dlažba	ker. obklad	omítka
P.13	bezbar. WC	2,72 m ²	ker. dlažba	ker. obklad	omítka
P.14	hygiena - umyvadla	9,02 m ²	ker. dlažba	ker. obklad	omítka
P.15	WC	19,50 m ²	ker. dlažba	ker. obklad	omítka
P.16	vstup do sklepa	10,00 m ²	kam. dlažba	omítka	omítka

výškový systém b.p.v + 0,000 = 455,57 m.n.m

ústav:	Ústav památkové péče	formát:	A1
vedoucí ústavu:	prof. Ing. arch. akad. arch. Václav Gísa	datum:	LS 2017
vedoucí práce:	prof. Ing. arch. akad. arch. Václav Gísa		ATBP
konzultant:	Ing. arch. Aleš Mikule, Ph. D., Ing. arch. Tomáš Effer		
vypracoval:	Martin Kolovský		
projekt:	REVITALIZACE ZÁMECKÉHO AREÁLU	měřítko:	číslo výkresu:
obsah:	Půdorys přízemí - bourané a nové konstrukce	1:50	D.1.01.6

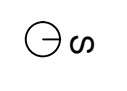

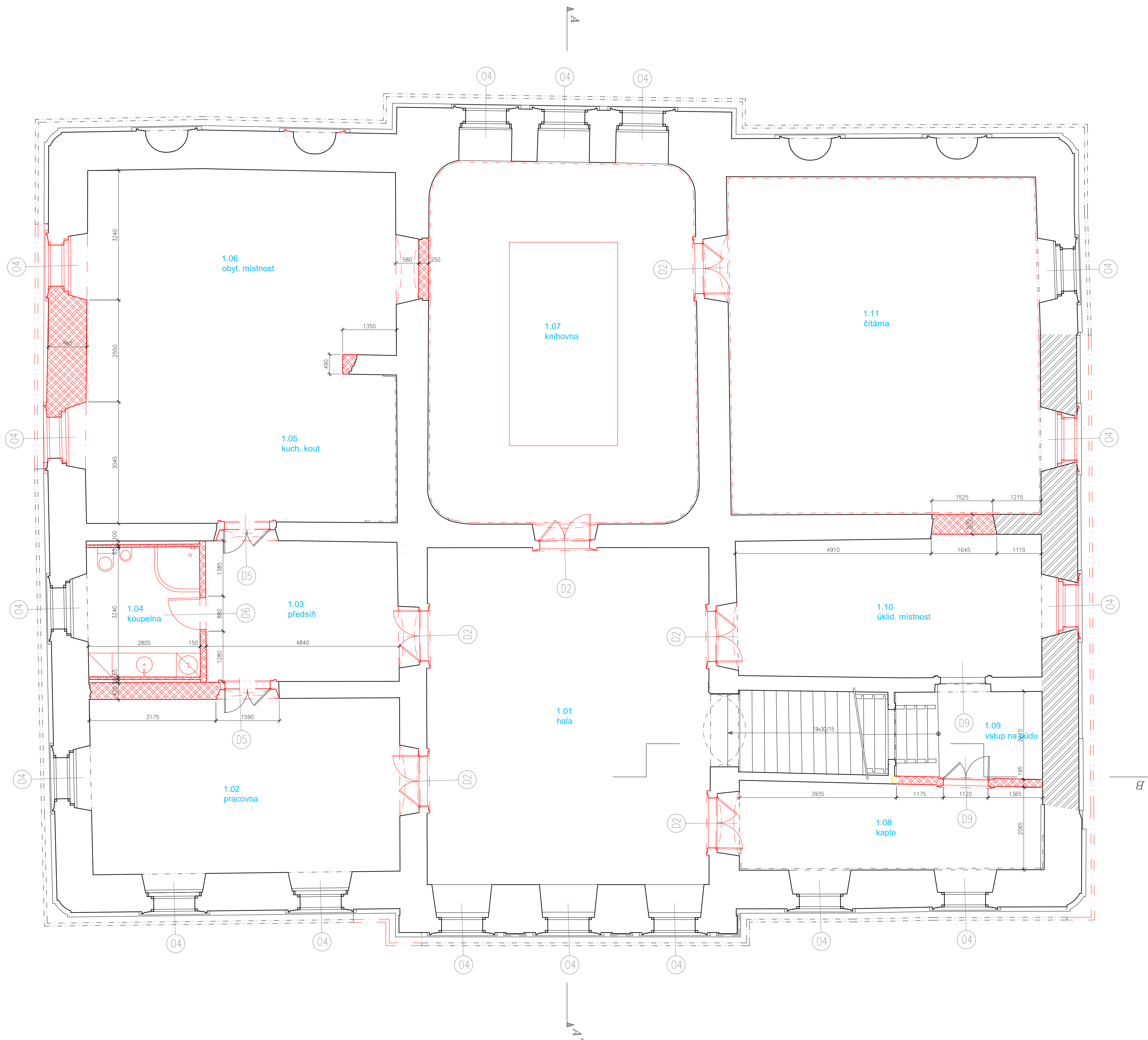

LEGENDA MATERIÁLŮ

- stávající konstrukce, zdivo smíšené (kámen, cihla)
- stávající konstrukce, POROTHERM
- nově konstrukce, zdivo z CP na MVC 2,5
- smrkové fezivo
- tepelná izolace, STYROFLOOR, tl. 60 mm
- tepelná izolace, minerální vata, tl. 200 mm

č. m.	účel	plocha	podlaha	stěny	strop
1.01	hala	55,25 m ²	prkenná	omítka	omítka
1.02	pracovna	31,50 m ²	prkenná	omítka	omítka
1.03	předsíň	15,75 m ²	prkenná	omítka	omítka
1.04	koupelna	8,37 m ²	ker. dlažba	ker. obklad	omítka
1.05	kuch. kout	26,64 m ²	prkenná	omítka	omítka
1.06	obytná místnost	33,75 m ²	prkenná	omítka	omítka
1.07	knihovna	60,30 m ²	prkenná	omítka	omítka
1.08	kaple	15,00 m ²	prkenná	omítka	omítka
1.09	vstup na půdu	7,92 m ²	prkenná	omítka	omítka
1.10	úklid. místnost	26,25 m ²	ker. dlažba	omítka	omítka
1.11	čítárna	65,45 m ²	koberec	omítka	omítka

výškový systém b.p.v + 0,000 = 455,57 m.n.m

ústav:	Ústav památkové péče	formát:	A1
vedoucí ústavu:	prof. Ing. arch. akad. arch. Václav Gísa	datum:	LS 2017
vedoucí práce:	prof. Ing. arch. akad. arch. Václav Gísa	vypracoval:	ATBP
konzultant:	Ing. arch. Aleš Mikule, Ph. D., Ing. arch. Tomáš Effer	obsah:	číslo výkresu:
vypracoval:	Martin Kolovský	obsah:	D.1.01.7
projekt:	REVITALIZACE ZÁMECKÉHO AREÁLU	měřítko:	1:50
obsah:	Půdorys 1. patra - bourané a nové konstrukce	číslo výkresu:	D.1.01.7

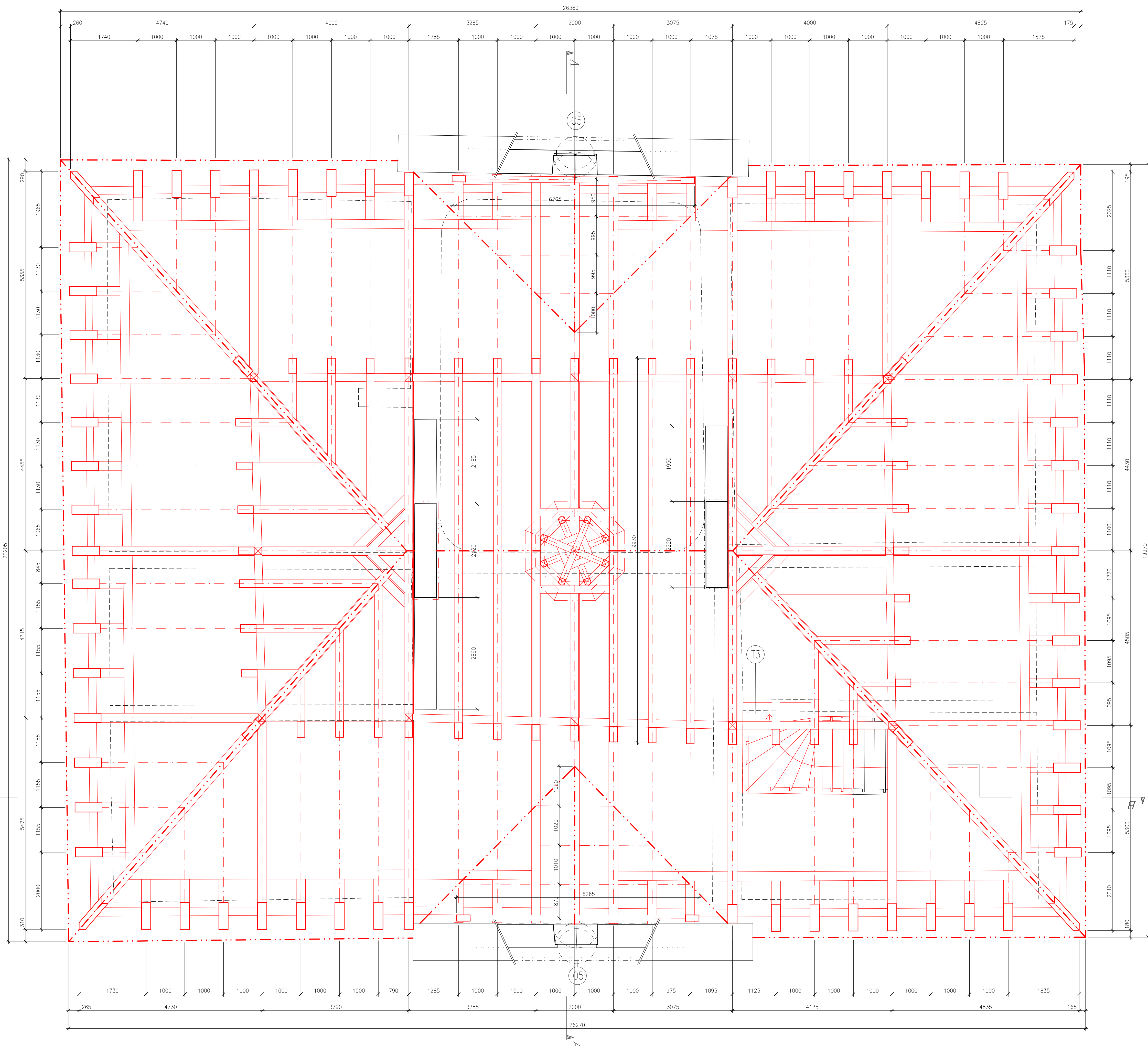

výškový systém b.p.v + 0,000 = 455,57 m.n.m

ústav:	Ústav památkové péče	formát:	A1
vedoucí ústavu:	prof. Ing. arch. akad. arch. Václav Gísa	datum:	LS 2017
vedoucí práce:	prof. Ing. arch. akad. arch. Václav Gísa		ATBP
konzultant:	Ing. arch. Aleš Mikule, Ph. D., Ing. arch. Tomáš Effer		
vypínavatel:	Martin Kolovský		
projekt:		měřítko:	číslo výkresu:
REVITALIZACE ZÁMECKÉHO AREÁLU		1:50	D.1.01.8
obsah:			
Půdorys krovu			



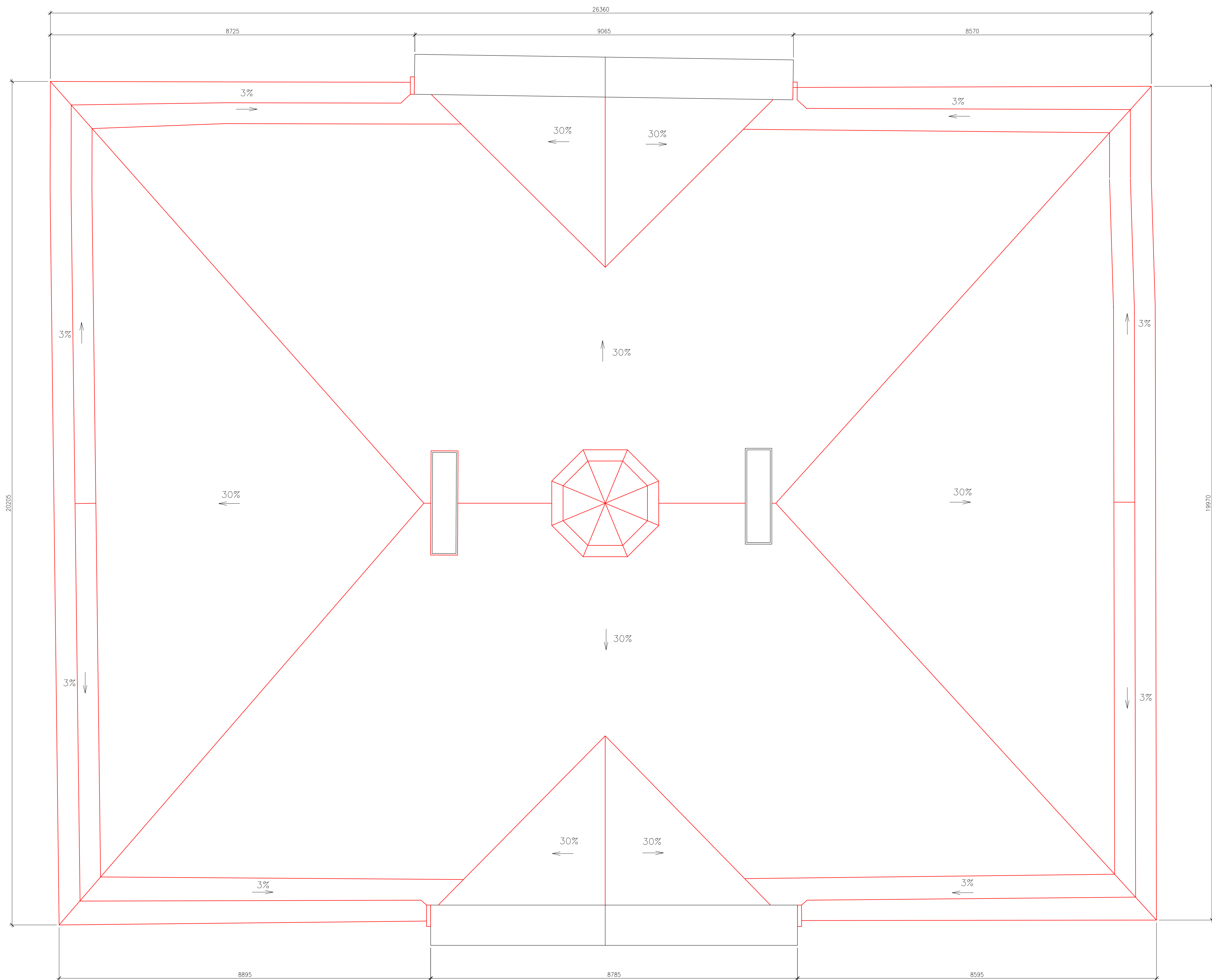





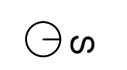

výškový systém b.p.v + 0,000 = 455,57 m.n.m

ústav:	Ústav památkové péče	formát:	A1
vedoucí ústavu :	prof. Ing. arch. akad. arch. Václav Gísa	datum:	LS 2017
vedoucí práce:	prof. Ing. arch. akad. arch. Václav Gísa		ATBP
konzultant:	Ing. arch. Aleš Mikule, Ph. D., Ing. arch. Tomáš Effer		
vpracoval:	Martin Kolovský		
projekt:	REVITALIZACE ZÁMECKÉHO AREÁLU	měřítko:	číslo výkresu:
obsah:	Pohled na střechu	1:50	D.1.01.9



- LEGENDA MATERIÁLŮ**
-  stávající konstrukce, zdivo smíšené (kámen, cihla)
 -  stávající konstrukce, POROTHERM
 -  nové konstrukce, zdivo z CP na MVC 2.5
 -  smrkové řezivo
 -  tepelná izolace, STYROFLOOR, tl. 60 mm
 -  tepelná izolace, minerální vata, tl. 200 mm



výškový systém b.p.v + 0,000 = 455,57 m.n.m

ústav:	Ústav památkové péče	
vedoucí ústavu :	prof. Ing. arch. akad. arch. Václav Gísa	
vedoucí práce :	prof. Ing. arch. akad. arch. Václav Gísa	
konzultant:	Ing. arch. Aleš Mikule, Ph. D., Ing. arch. Tomáš Effer	
vypracoval:	Martin Kolovský	
projekt:	REVITALIZACE ZÁMECKÉHO AREÁLU	formát: A1
datum:	LS 2017	ATBP
obsah:	Řez A-A - bourané a nové konstrukce	měřítko: 1:50
		číslo výkresu: D.1.01.10



LEGENDA MATERIÁLŮ

- stávající konstrukce, zdivo smíšené (kámen, cihla)
- stávající konstrukce, POROTHERM
- nové konstrukce, zdivo z CP na MVC 2,5
- smrkové řezivo
- tepelná izolace, STYROFLOOR, tl. 60 mm
- tepelná izolace, minerální vata, tl. 200 mm

výškový systém b.p.v + 0,000 = 455,57 m.n.m

ústav:	Ústav památkové péče		
vedoucí ústavu:	prof. Ing. arch. akad. arch. Václav Gísa		
vedoucí práce:	prof. Ing. arch. akad. arch. Václav Gísa		
konzultant:	Ing. arch. Aleš Mikule, Ph. D., Ing. arch. Tomáš Effer		
vypísal:	Martin Kolovský		
projekt:	REVITALIZACE ZÁMECKÉHO AREÁLU	formát:	A1
obsah:	Řez B-B - bourané a nové konstrukce	datum:	LS 2017
		měřítko:	ATBP
		číslo výkresu:	D.1.01.11

DETAIL ODVODNĚNÍ STŘECHY ZÁMKU
M 1:2

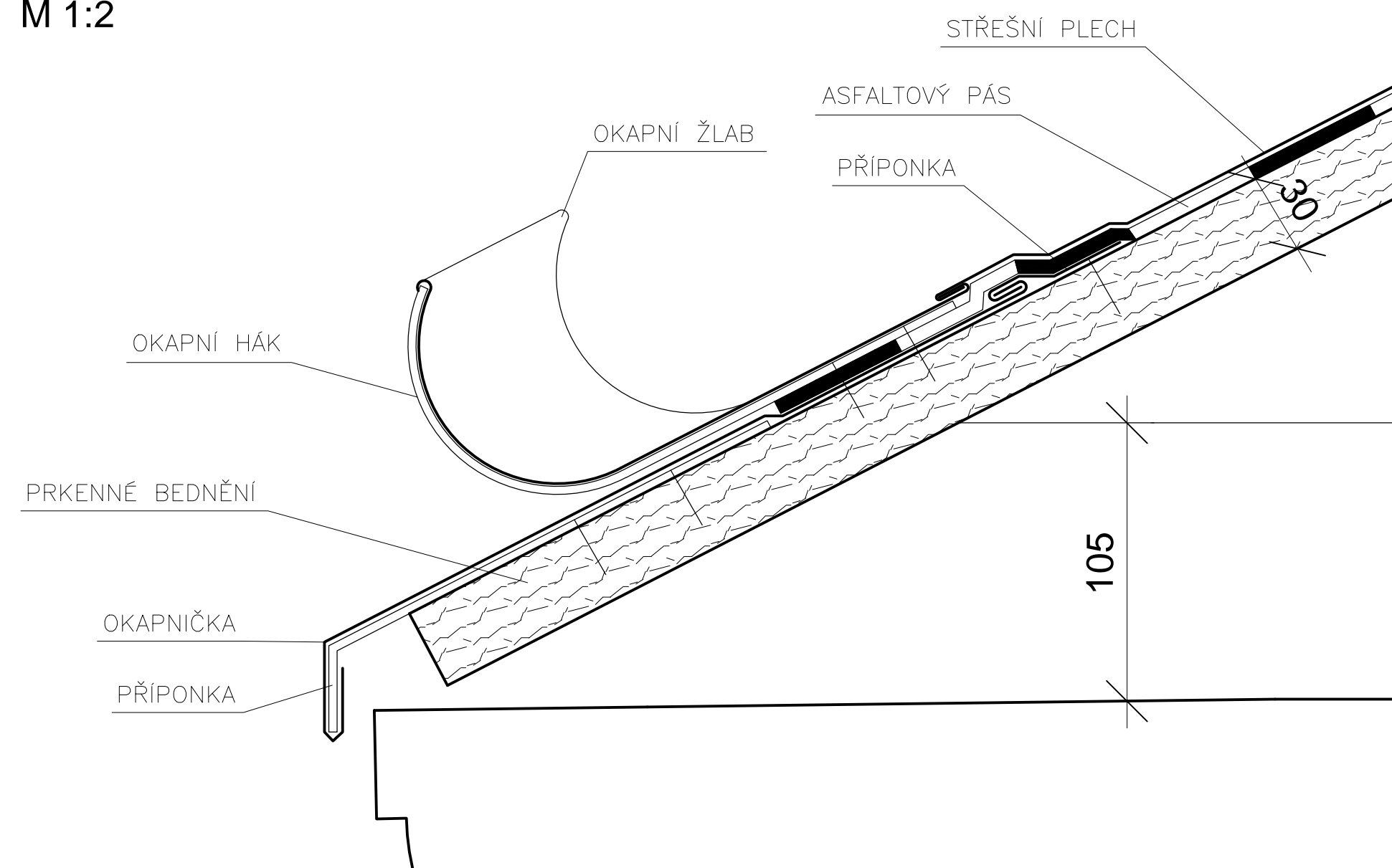

DETAIL PRAHU ZAHRADNÍCH DVEŘÍ ZÁMKU
M 1:10

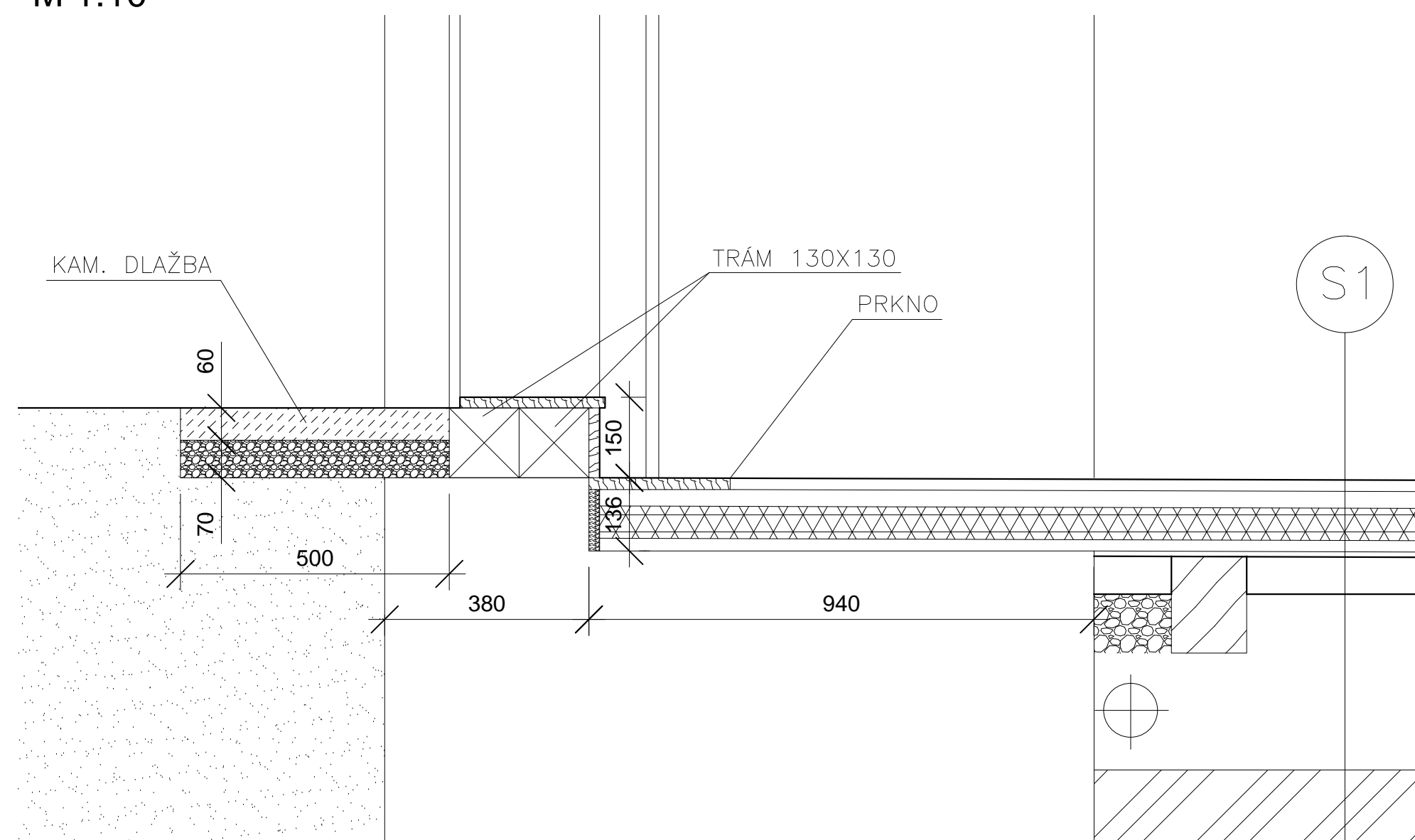

výškový systém b.p.v + 0,000 = 455,57 m.n.m

ústav:	Ústav památkové péče		
vedoucí ústavu :	prof. Ing. arch. akad. arch. Václav Gírsa		
vedoucí práce:	prof. Ing. arch. akad. arch. Václav Gírsa		
konzultant:	Ing. arch. Aleš Mikule, Ph. D., Ing. arch. Tomáš Efler		
vypracoval:	Martin Kolovský		
projekt:	REVITALIZACE ZÁMECKÉHO AREÁLU	formát:	A2
		datum:	LS 2017
			ATBP
obsah:	Detaily	měřítko:	číslo výkresu:
		1:2, 1:10	D.1.01.12

PODLAHA NA TERÉNU 1

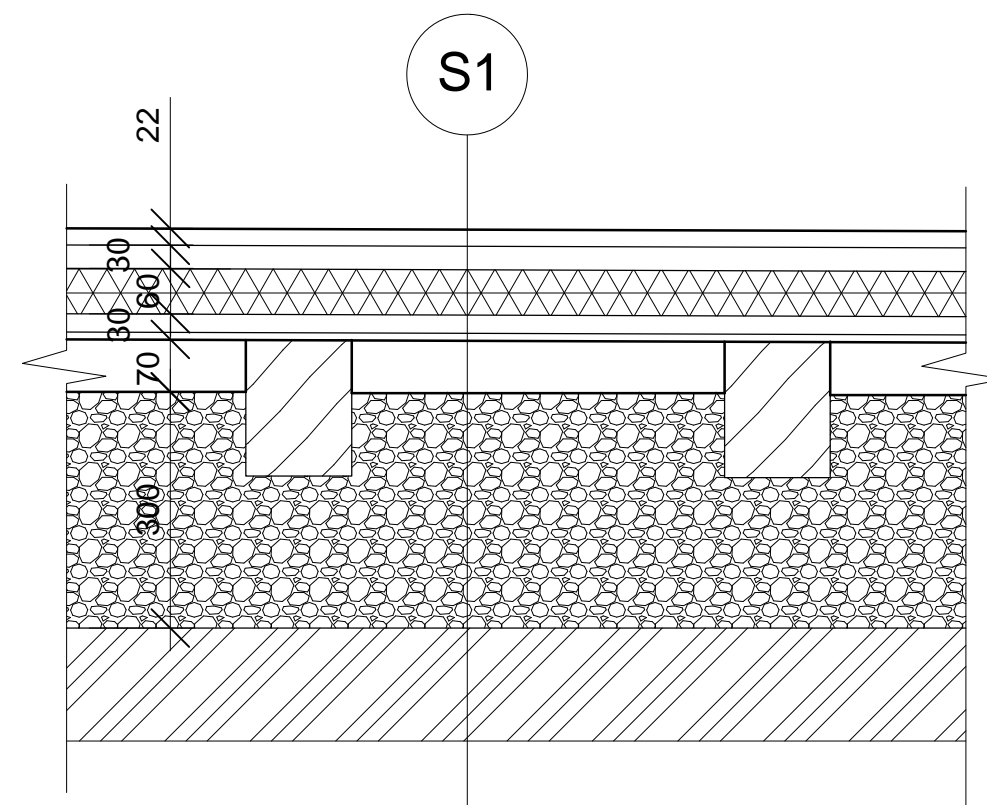

dubové parkety, tl. 22 mm
OSB deska, tl. 2 x 15 mm
izolace STYROFLOOR, tl. 60 mm
OSB deska, tl. 2 x 15 mm
protiradonová folie
vzduchová mezera, tl. 70 mm
smrkové trámy, 140 x 180 mm
keramzit, tl. 300 mm
původní zemina

PODLAHA NA TERÉNU 2

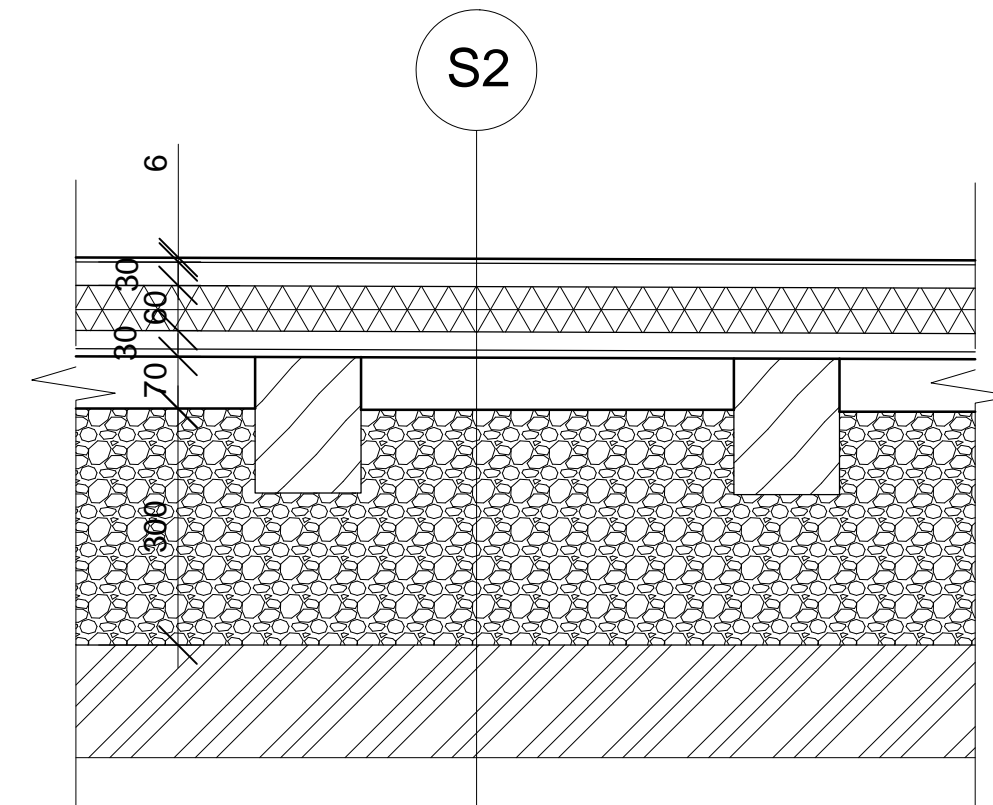

ker. dlažba, tl. 6 mm, lepidlo
deska KNAUF F146, tl. 2 x 12,5 mm
izolace STYROFLOOR, tl. 60 mm
OSB deska, tl. 2 x 15 mm
protiradonová folie
vzduchová mezera, tl. 70 mm
smrkové trámy, 140 x 180 mm
keramzit, tl. 300 mm
původní zemina

STROP NAD PŘÍZEMÍM 1

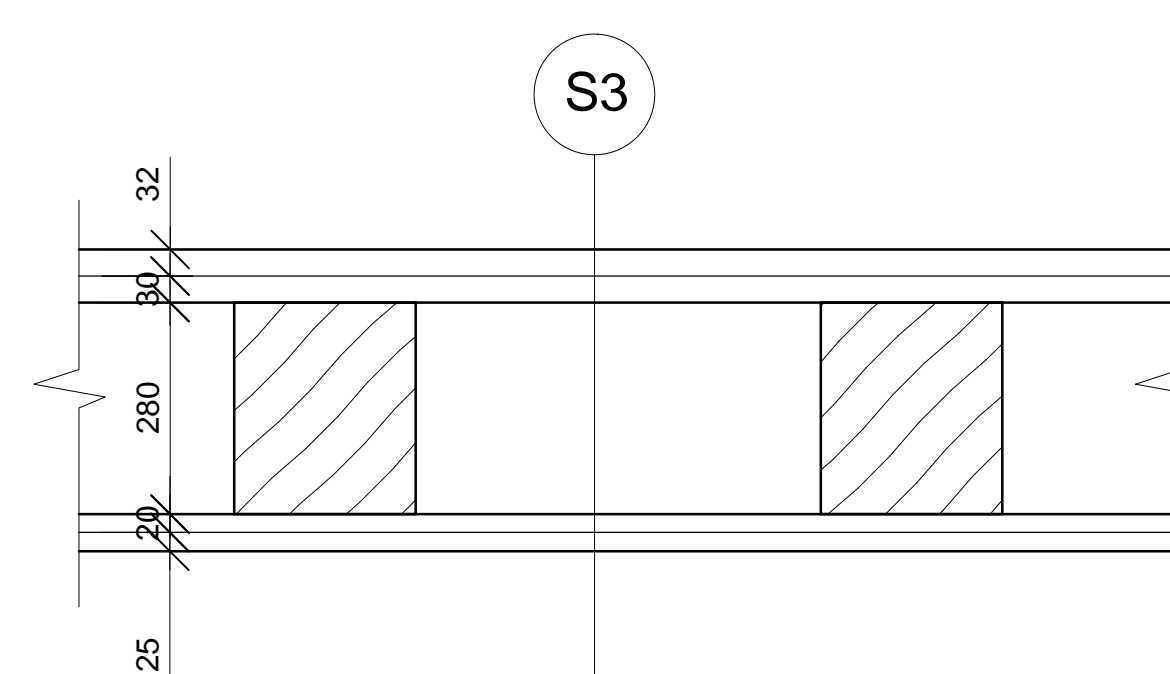

podlahová prkna, tl. 32 mm
OSB deska, tl. 2 x 15 mm
vzduchová mezera, tl. 280 mm
smrkové trámy, 240 x 280 mm
prkenný záklop, tl. 20 mm
vápenná omítka na rákosový rošt, tl. 25 mm

STROP NAD PŘÍZEMÍM 2

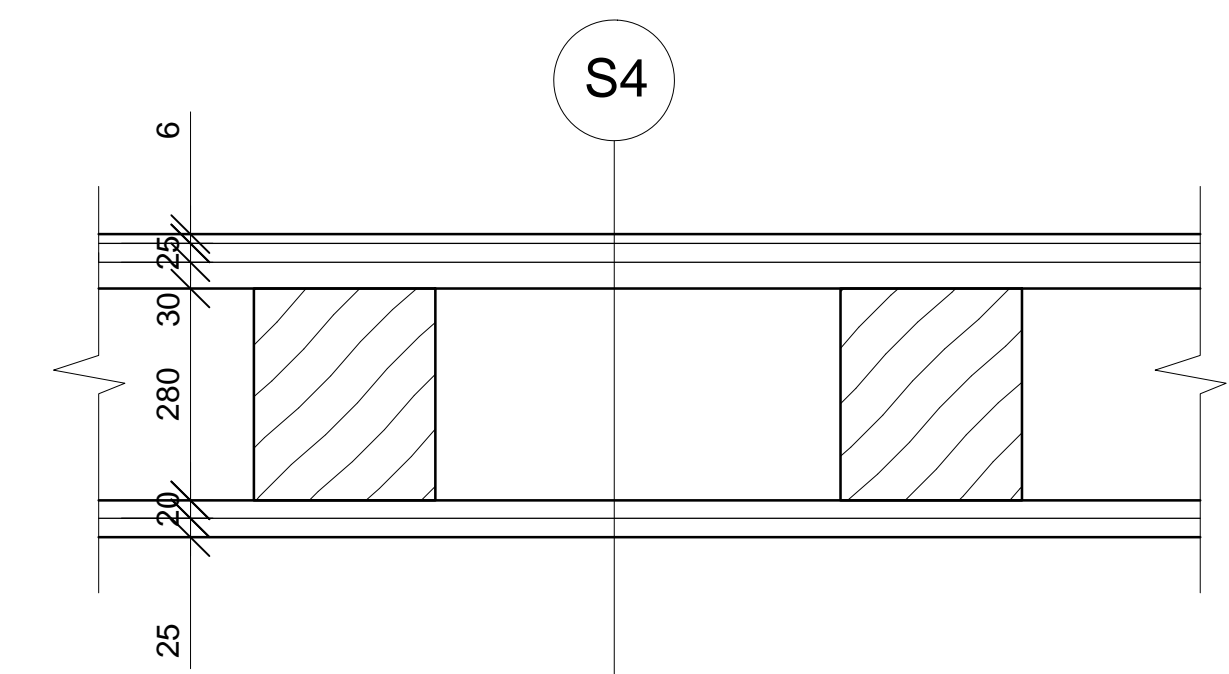

ker. dlažba, tl. 6 mm, lepidlo
deska KNAUF F146, tl. 2 x 12,5 mm
OSB deska, tl. 2 x 15 mm
vzduchová mezera, tl. 280 mm
smrkové trámy, 240 x 280 mm
prkenný záklop, tl. 20 mm
vápenná omítka na rákosový rošt, tl.

STROP NAD PATREM

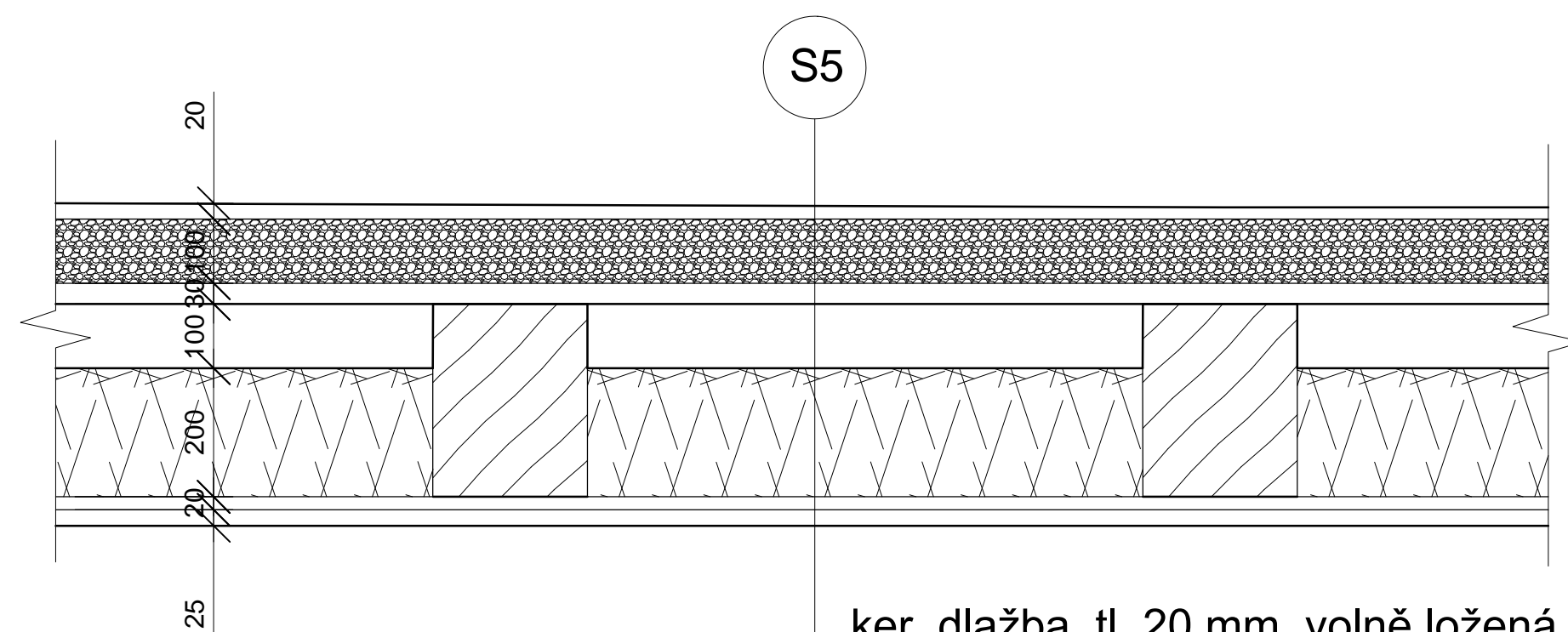

ker. dlažba, tl. 20 mm, volně ložená
keramzit, tl. 100 mm
OSB deska, tl. 2 x 15 mm
vzduchová mezera, tl. 100 mm
smrkové trámy, 240 x 300 mm
minerální vata, tl. 200 mm
prkenný záklop, tl. 20 mm
vápenná omítka na rákosový rošt, tl. 25 mm

STŘECHA

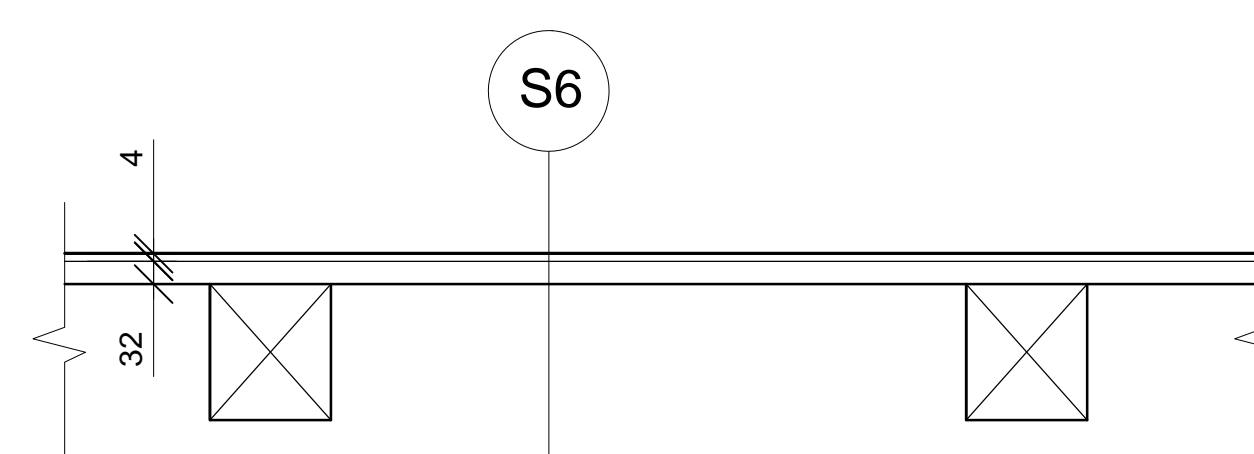

falcovaný měděný plech, tl. 0,6 mm
asfaltový pás, tl. 4 mm
prkenné bednění, tl. 32 mm
krokve, smrkové řezivo

PODLAHA NA TERÉNU 3

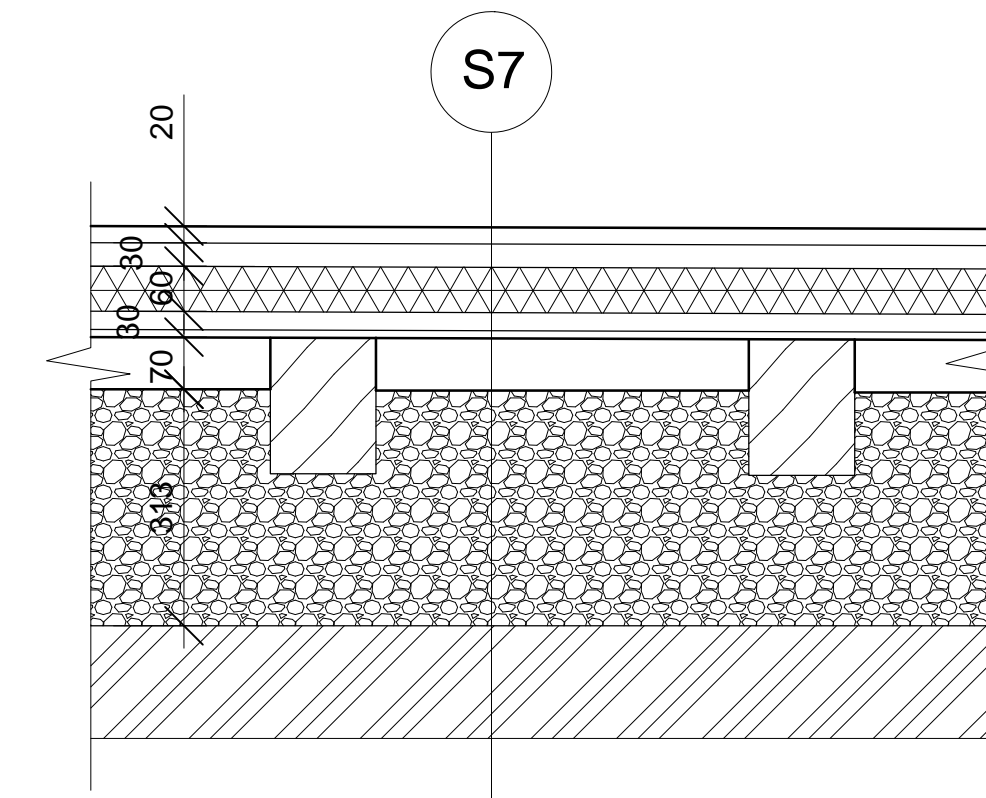

žulová dlažba, tl. 20 mm, lepidlo NFK
deska KNAUF F146, tl. 2 x 12,5 mm
izolace STYROFLOOR, tl. 60 mm
OSB deska, tl. 2 x 15 mm
protiradonová folie
vzduchová mezera, tl. 70 mm
smrkové trámy, 140 x 180 mm
keramzit, tl. 300 mm
původní zemina

výškový systém b.p.v + 0,000 = 455,57 m.n.m

ústav:	Ústav památkové péče	
vedoucí ústavu:	prof. Ing. arch. akad. arch. Václav Gísa	
vedoucí práce:	prof. Ing. arch. akad. arch. Václav Gísa	
konzultant:	Ing. arch. Aleš Mikule, Ph. D., Ing. arch. Tomáš Effer	
vypracoval:	Martin Kolovský	
projekt:	REVITALIZACE ZÁMECKÉHO AREÁLU	formát: A1
obsah:	Skladby - zámek	datum: LS 2017
		měřítko: ATBP
		číslo výkresu: D.1.01.13

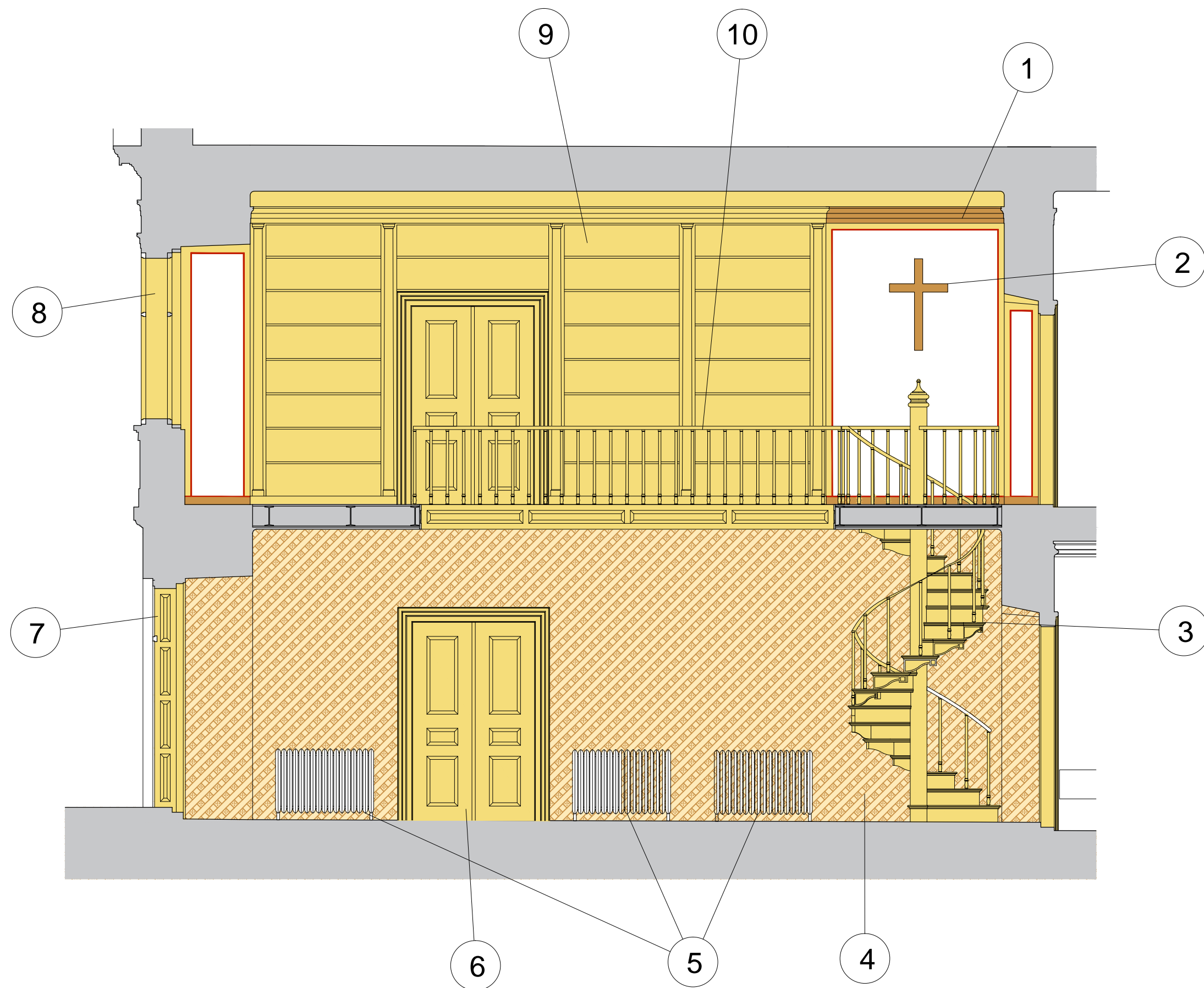

- ① výmalba linií štětci na omítku
- ② krucifix z lipového dřeva, lakovaný
- ③ točité schodiště, dřevo, okrová barva
- ④ výmalba ornamentů válečkem na omítku
- ⑤ litinové radiátory VIADRUS WINDSOR
- ⑥ rámové dvojkřídle dveře s obložkami, dřevo, okrová barva
- ⑦ dvojitě vnější dveře s rámovým deštěním, dřevo, okrová barva
- ⑧ špaletová okna s vnitřními okenicemi, dřevo/sklo, okrová barva
- ⑨ knihovna, dřevo, okrová barva
- ⑩ zábradlí, dřevo, okrová barva

výškový systém b.p.v + 0,000 = 455,57 m.n.m

ústav:	Ústav památkové péče		
vedoucí ústavu :	prof. Ing. arch. akad. arch. Václav Gírsa		
vedoucí práce:	prof. Ing. arch. akad. arch. Václav Gírsa		
konzultant:	Ing. arch. Tomáš Efler		
vypracoval:	Martin Kolovský		
projekt:	REVITALIZACE ZÁMECKÉHO AREÁLU	formát:	A2
		datum:	LS 2017
			ATBP
obsah:	Interiér knihovny - pohled na severní stěnu	měřítko:	číslo výkresu:
		1:50	D.1.01.14

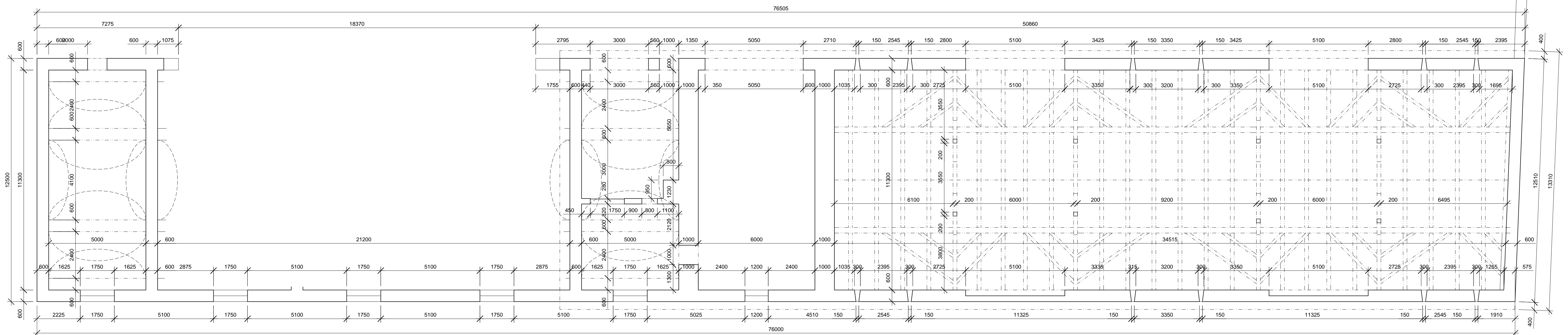

Poznámka:
Zaměření objektu probíhalo velmi zběžně oměrnou metodou. Z tohoto důvodu jsou plány i všechny další výstupy nepřesné.

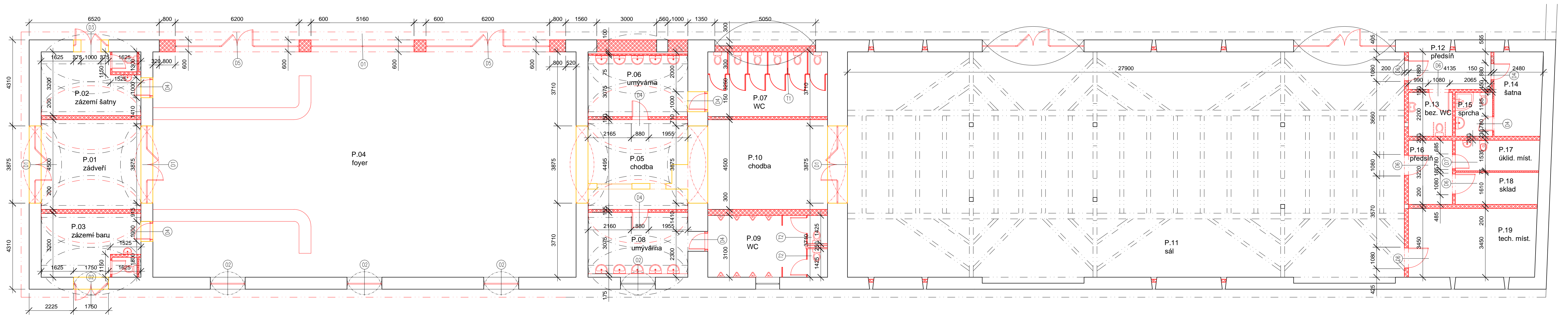

výškový systém b.p.v + 0,000 = 455,57 m.n.m

ústav:	Ústav památkové péče		
vedoucí ústavu :	prof. Ing. arch. akad. arch. Václav Gísa		
vedoucí práce:	prof. Ing. arch. akad. arch. Václav Gísa		
konzultant:	Ing. arch. Aleš Mikule, Ph. D., Ing. arch. Tomáš Effer		
vypracoval:	Martin Kolovský		
projekt:	REVITALIZACE ZÁMECKÉHO AREÁLU	formát:	A1
obsah:	Půdorys přízemí stodoly - současný stav	datum:	LS 2017
		měřítko:	1:100
		číslo výkresu:	D.1.01.15



č. m.	účel	plocha	podlaha	stěny	strop
P.01	zádveří	22,00 m ²	kam. dlažba	omítka	omítka
P.02	zázemí šatny	15,00 m ²	kam. dlažba	omítka	omítka
P.03	zázemí baru	15,00 m ²	kam. dlažba	omítka	omítka
P.04	foyer	237,44 m ²	kam. dlažba	omítka	omítka
P.05	chodba	22,00 m ²	kam. dlažba	omítka	omítka
P.06	umývárna	15,00 m ²	ker. dlažba	ker. obklad	omítka
P.07	WC	19,20 m ²	ker. dlažba	ker. obklad	omítka
P.08	umývárna	15,00 m ²	ker. dlažba	ker. obklad	omítka
P.09	WC	19,20 m ²	ker. dlažba	ker. obklad	omítka
P.10	chodba	26,40 m ²	kam. dlažba	omítka	omítka
P.11	sál	313,60 m ²	kam. dlažba	omítka	bednění
P.12	předsín	7,56 m ²	ker. dlažba	omítka	omítka
P.13	bezbar. WC	4,84 m ²	ker. dlažba	ker. obklad	omítka
P.14	šatna	10,08 m ²	ker. dlažba	omítka	omítka
P.15	sprcha	3,60 m ²	ker. dlažba	ker. obklad	omítka
P.16	předsín	6,60 m ²	ker. dlažba	omítka	omítka
P.17	úklid. místnost	6,72 m ²	ker. dlažba	omítka	omítka
P.18	sklad	6,40 m ²	ker. dlažba	omítka	omítka
P.19	tech. místnost	21,76 m ²	ker. dlažba	omítka	omítka

LEGENDA MATERIÁLŮ

-  stávající zdivo, smíšené (kámen + cihla)
-  nové konstrukce, zdivo z CP, MVC

výškový systém b.p.v + 0,000 = 455,57 m.n.m

ústav:	Ústav památkové péče	projekt:	formát:	A1
vedoucí ústavu:	prof. Ing. arch. akad. arch. Václav Gísa	REVITALIZACE ZÁMECKÉHO AREÁLU	datum:	LS 2017
vedoucí práce:	prof. Ing. arch. akad. arch. Václav Gísa	obsah:	mřítko:	ATBP
konzultant:	Ing. arch. Aleš Mikule, Ph. D., Ing. arch. Tomáš Efer	Půdorys přízemí stodoly	číslo výkresu:	D.1.01.16
vypracoval:	Martin Kolovský		mřítko:	1:100

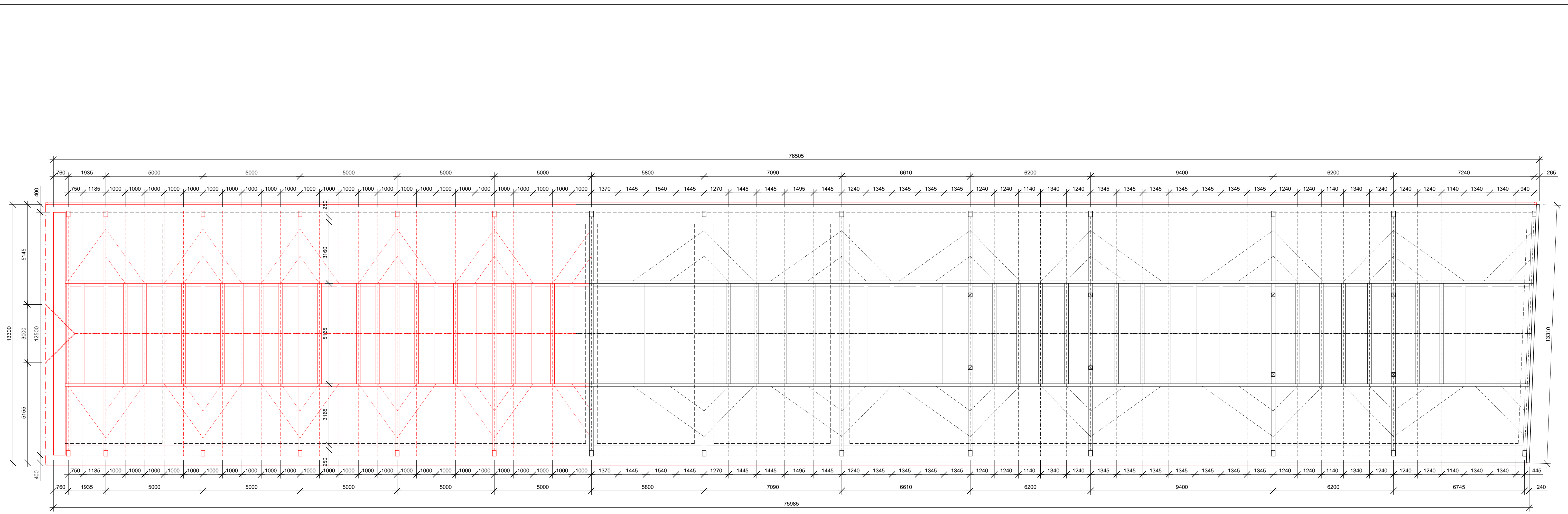

výškový systém b.p.v + 0,000 = 455,57 m.n.m

ústav:	Ústav památkové péče	
vedoucí ústavu :	prof. Ing. arch. akad. arch. Václav Gísa	
vedoucí práce:	prof. Ing. arch. akad. arch. Václav Gísa	
konzultant:	Ing. arch. Aleš Mikule, Ph. D., Ing. arch. Tomáš Effer	
vypracoval:	Martin Kolovský	
projekt:	formát:	A1
REVITALIZACE ZÁMECKÉHO AREÁLU	datum:	LS 2017
obsah:	měřítko:	ATBP
Krov stodoly	číslo výkresu:	D.1.01.17

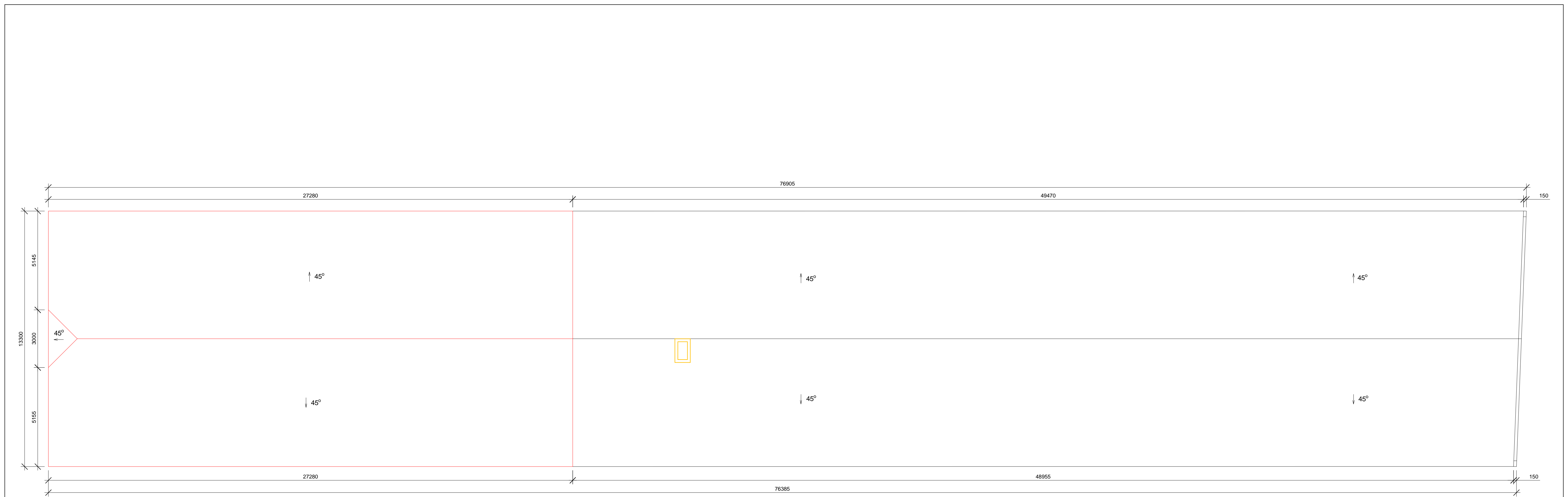

výškový systém b.p.v + 0,000 = 455,57 m.n.m

ústav:	Ústav památkové péče		
vedoucí ústavu :	prof. Ing. arch. akad. arch. Václav Gísa		
vedoucí práce:	prof. Ing. arch. akad. arch. Václav Gísa		
konzultant:	Ing. arch. Aleš Mikule, Ph. D., Ing. arch. Tomáš Efer		
vpracoval:	Martin Kolovský		
projekt:	REVITALIZACE ZÁMECKÉHO AREÁLU	formát:	A1
obsah:	Pohled na střechu stodoly	datum:	LS 2017
		měřítko:	1:100
		číslo výkresu:	D.1.01.18

S

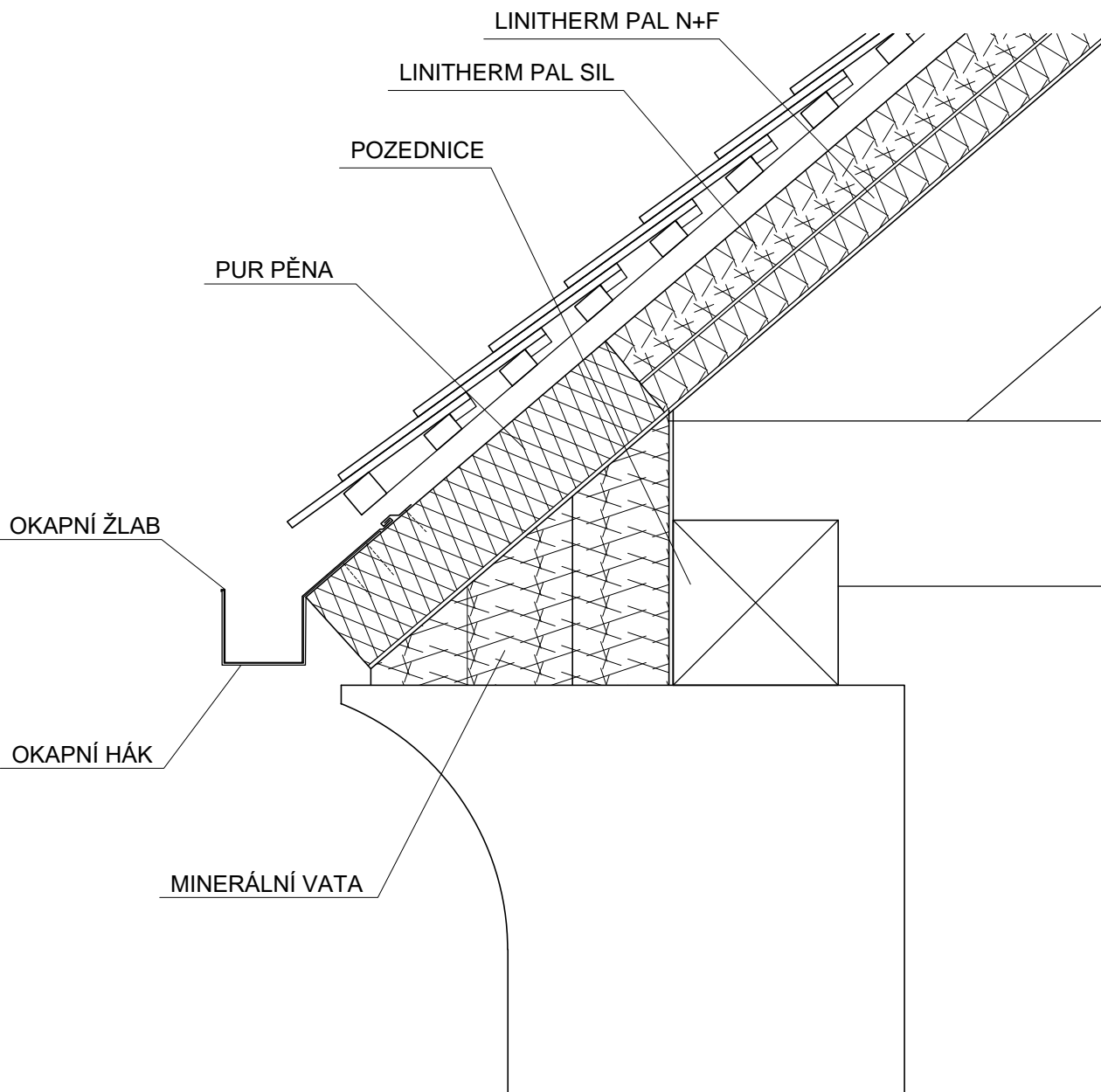

výškový systém b.p.v + 0,000 = 455,57 m.n.m

ústav:	Ústav památkové péče		
vedoucí ústavu :	prof. Ing. arch. akad. arch. Václav Girsá		
vedoucí práce:	prof. Ing. arch. akad. arch. Václav Girsá		
konzultant:	Ing. arch. Aleš Mikule, Ph. D., Ing. arch. Tomáš Efler		
vypracoval:	Martin Kolovský		
projekt:	REVITALIZACE ZÁMECKÉHO AREÁLU	formát:	A4
			datum:
obsah:	Detail odvodnění střechy stodoly		ATBP
			měřítko:
		1:10	D.1.01.19

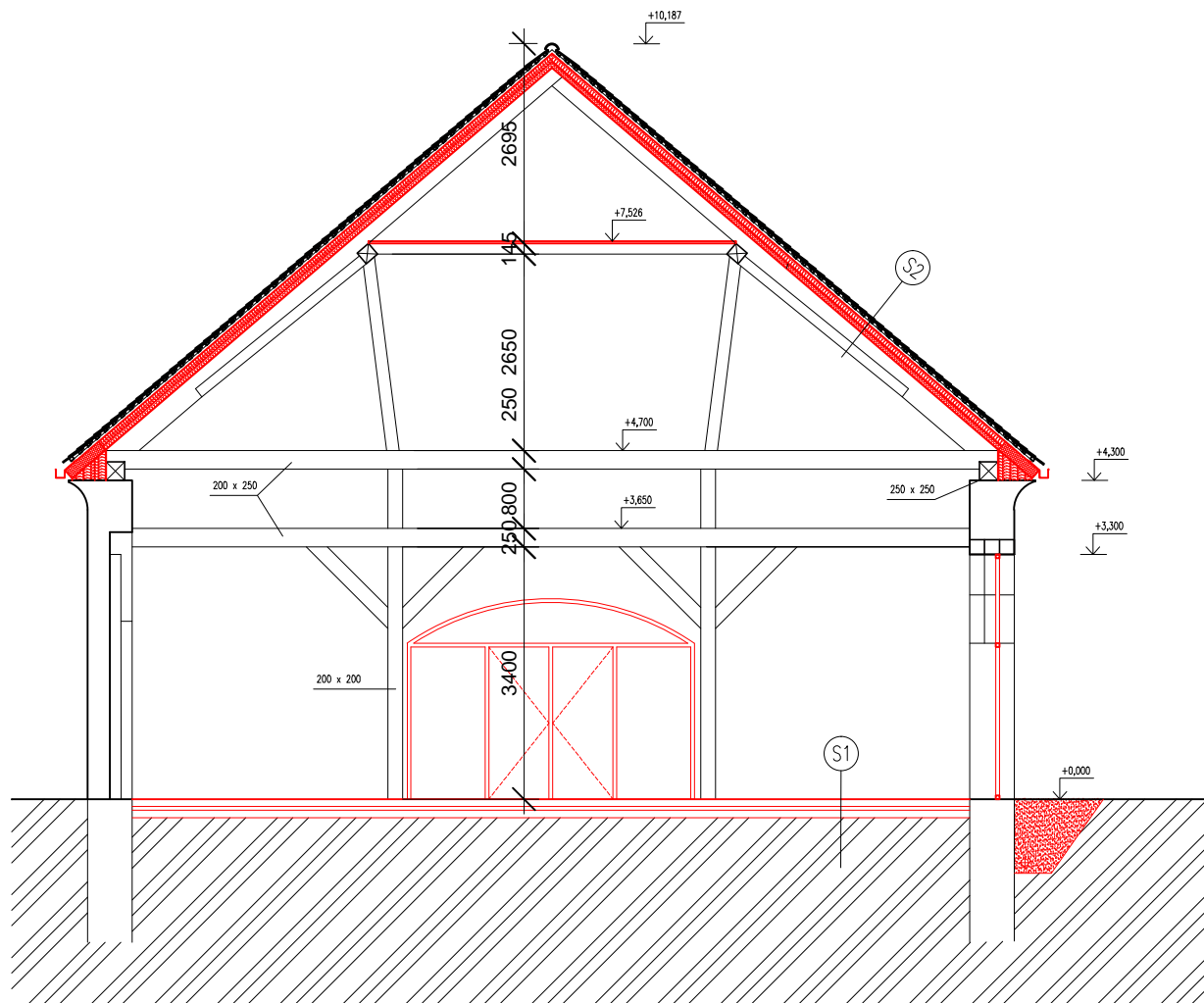

S
⊕

výškový systém b.p.v + 0,000 = 455,57 m.n.m

ústav:	Ústav památkové péče		
vedoucí ústavu :	prof. Ing. arch. akad. arch. Václav Girsá		
vedoucí práce:	prof. Ing. arch. akad. arch. Václav Girsá		
konzultant:	Ing. arch. Aleš Mikule, Ph. D., Ing. arch. Tomáš Efler		
vypracoval:	Martin Kolovský		
projekt:	REVITALIZACE ZÁMECKÉHO AREÁLU	formát:	A4
			datum:
obsah:	Řez stodolou		ATBP
			měřítko:
		1:100	D.1.01.20



Poznámka:
 Profilace říms bude odměřena na místě před zahájením obnovy fasád.
 Bosáž bude obnovena na základě zachovalého rastru.
 Nové omítky budou navázány na stávající.

výškový systém b.p. + 0,000 = 455,57 m.n.m.			
autor:	Dělník architekti s.r.o.		
vedoucí ústavu:	prof. Ing. arch. akad. arch. Vladimír Čížka		
vedoucí práce:	prof. Ing. arch. akad. arch. Vladimír Čížka		
koncept:	Ing. arch. Jiří Mlýnský, Ph.D., Ing. arch. Tomáš Eder		
vypracoval:	Martin Kolářský		
projekt:	REVITALIZACE ZÁMECKÉHO AREÁLU	formát:	A1
období:		datum:	1.12.2017
období:		ATSP:	
období:		mřížka:	číslo výkresu:
		1:50	D.1.01.21

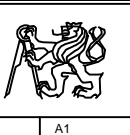

Poznámka:
 Profilace říms bude odměřena na místě před zahájením obnovy fasád.
 Bosáž bude obnovena na základě zachovalého rastru.
 Nové omítky budou navázány na stávající.

výškový systém b.p.v. + 0,000 = 455,57 m.n.m.			
úřad:	Úřad městského úřadu		
vedoucí úřadu:	prof. Ing. arch. akad. arch. Vladimír Čížek		
vedoucí práce:	prof. Ing. arch. akad. arch. Vladimír Čížek		
koordinátor:	Ing. arch. Aleš Klíma, Ph.D., Ing. arch. Tomáš Eder		
vypracoval:	Martin Kolářský		
projekt:	A1	formát:	A1
REVITALIZACE ZÁMECKÉHO AREÁLU		datum:	1.8.2017
úroveň:		náčrtek:	ATEP
Pohled ze severu		měřítko:	1:50
		datum výkresu:	D.1.01.22



Poznámka:
 Profilace říms bude odměřena na místě před zahájením obnovy fasád.
 Bosáž bude obnovena na základě zachovalého rastru.
 Nové omítky budou navázány na stávající.

výškový systém b.p.v. + 0,000 = 455,57 m.n.m.			
úroveň:	Úroveň památkové péče	datum:	AT
vedoucí dílárny:	prof. Ing. arch. akad. arch. Vladimír Čížek	období:	1.5.2017
vedoucí práce:	prof. Ing. arch. akad. arch. Vladimír Čížek	ATSP:	ATSP
koordinátor:	Ing. arch. Vladimír Čížek, Ph.D., Ing. arch. Tomáš Eřm	datum výkresu:	D.1.01.23
opravník:	Marek Kolářský	měřítko:	1:50
projekt:	REVITALIZACE ZÁMECKÉHO AREÁLU		
období:	Pohled ze západu		



Poznámka:
 Profilace říms bude odměřena na místě před zahájením obnovy fasád.
 Bosáž bude obnovena na základě zachovalého rastru.
 Nové omítky budou navázány na stávající.

výškový systém b.p.v. + 0,000 = 455,57 m n.m.

účet:	Účet zaměřovací práce	formát:	A1
vedoucí ústavu:	prof. Ing. arch. akad. arch. Viktor Grm	datum:	12. 2017
vedoucí práce:	prof. Ing. arch. akad. arch. Viktor Grm	ATBP	
konstruktér:	Ing. arch. Aleš Němec, Ph. D., Ing. arch. Tomáš Eder	měřítko:	obrázky výhledu: 1:50
opracovatel:	Matěj Kolářský	datum výhledu:	D.1.01.24
projekt:	REVITALIZACE ZÁMEČKÉHO AREÁLU		
obrázky:	Pohled z jihu		

A. Průvodní zpráva

A.1. Identifikační údaje

A.1.01. Údaje o stavbě

- a) Název stavby
DUBENEC - Revitalizace zámeckého areálu na Příbramsku pro centrum duchovní obnovy
- b) Místo stavby (adresa, čísla popisná, katastrální území, parcelní čísla pozemků)
Dubenec č. p. 1, 8, 54
kat. území Dubenec u Příbramě
č. par. 37, 38, 39, 40, 41/1, 41/2, 42, 434/7, 434/8, 434/12, 436/2, 60/1, 60/2
- c) Předmět projektové dokumentace
Předmětem je revitalizace zámeckého areálu v Dubenci u Příbrami pro účely Centra duchovní obnovy. Areál se skládá z 5 stávajících budov, ke kterým projekt navrhuje budovu další.
Areál by měl sloužit nejen hostům, ale také veřejnosti a v neposlední řadě místním obyvatelům.

A.1.02. Údaje o stavebníkovi

České vysoké učení technické v Praze
Fakulta architektury
Thákurova 9
166 34 Praha 6 - Dejvice

A.1.03. Údaje o zpracovateli projektové dokumentace

Martin Kolovský
Majerova 1742/3
301 00 Plzeň – Jižní předměstí

A.2. Seznam vstupních podkladů

Geodetické zaměření stávajícího stavu, Ing. Martin Černý, červenec 2015
Vizuální kontrola stávajícího stavu, Martin Kolovský, říjen 2016
Fotografie stávajícího stavu, Martin Kolovský, Anna Piskáčková, Anežka Forejtová, říjen 2016
ÚLOVEC, J.: *Ohrožené hrady, zámky a tvrze Čech, 1. díl (A-M)*. 1. vyd. Praha: Libri, 2003. 504 s. ISBN 80-7277-099-3

A.3. Údaje o území

- a) rozsah řešeného území
Území se nachází na západ od bývalé návsi obce Dubenec. Pozemky patřící k areálu sahají až na okraj obce. Celý areál se skládá z dvora, kolem kterého jsou seskupeny jednotlivé objekty a parku, který se nachází západně od zámecké budovy.
- b) údaje o ochraně území podle jiných právních předpisů (památková rezervace, památková zóna, zvláště chráněné území, záplavové území apod.)
Žádná ochrana území se nevyskytuje.

- c) údaje o odtokových poměrech
Celý areál je lehce skloněn k východu a nachází se na vyvýšeném místě, tudíž není možné, aby se voda hromadila v areálu nebo v jeho blízkém okolí.
- d) údaje o souladu s územně-plánovací dokumentací, nebylo-li vydáno územní rozhodnutí nebo územní opatření, popřípadě nebyl-li vydán územní souhlas
Nebylo předmětem řešení.
- e) údaje o souladu s územním rozhodnutím nebo veřejnoprávní smlouvou územní rozhodnutí nahrazující anebo územním souhlasem, popřípadě s regulačním plánem v rozsahu, ve kterém nahrazuje územní rozhodnutí, a v případě stavebních úprav podmiňující změnu v užívání stavby údaje o jejím souladu s územně plánovací dokumentací
Nebylo předmětem řešení.
- f) údaje o dodržení obecných požadavků na využití území
Nebylo předmětem řešení.
- g) údaje o splnění požadavků dotčených orgánů
Nebylo předmětem řešení.
- h) seznam výjimek a úlevových řešení
Výjimky ani úlevová řešení nebyla řešena.
- i) seznam souvisejících a podmiňujících investic
Není řešeno.
- j) seznam pozemků a staveb dotčených prováděním stavby (podle katastru nemovitostí)
k. ú. Dubenec u Příbrami, č. par. 37, 38, 39, 40, 41/1, 41/2, 42, 60/1, 60/2, 66/1

A.4. Údaje o stavbě

- a) nová stavba nebo změna dokončené stavby
SO13 – nová stavba, ostatní změny dokončených staveb
- b) účel užívání stavby
Centrum duchovní obnovy
- c) trvalá nebo dočasná stavba
trvalá stavba
- d) údaje o ochraně stavby podle jiných právních předpisů (kulturní památka apod.)
kulturní památka
- e) údaje o dodržení technických požadavků na stavby a obecných technických požadavků zabezpečujících bezbariérové užívání staveb
řešeno dle vyhlášky č. 398/2009 Sb.
- f) údaje o splnění požadavků dotčených orgánů a požadavků vyplývajících z jiných právních předpisů
Není řešeno.
- g) seznam výjimek a úlevových řešení
Nejsou.
- h) navrhované kapacity stavby (zastavěná plocha, obestavěný prostorpočet uživatelů / pracovníků)
zastavěná plocha: 1387 m²
Obestavěný prostor: 10 222 m²
Počet uživatelů: 300 os. krátkodobě, 3 os. dlouhodobě
- i) základní bilance stavby (potřeby a spotřeby médií a hmot, hospodaření s dešťovou vodou, celkové produkované množství a druhy odpadů a emisí, třída energetické náročnosti budov apod.)

spotřeba elektrické energie: 5 MWh

spotřeba plynu: 36,1 m³/h

dešťová voda akumulována v parkovém rybníčku, ze kterého je dále využívána.

Emise z plynové kotelny

j) základní předpoklady výstavby (časové údaje o realizaci stavby, členění na etapy)

3 roky

k) orientační náklady stavby

14 000 000 Kč

A.5. Členění stavby na objekty a technická a technologická zařízení

Viz B.8

B. Souhrnná technická zpráva

B.1. Popis území stavby

- a) charakteristika stavebního pozemku
Stavební pozemek je rovinatý až mírně svažité, z části zarostlý bývalým parkem. Na místě dvora se nachází autovrakoviště, které bude muset být před stavbou zlikvidováno.
Dostupný ze západu z bývalé návsi vjezdem.
- b) výčet a závěry provedených průzkumů a rozborů (geologický průzkum, hydrogeologický průzkum, stavebně historický průzkum apod.)
Žádné průzkumy nebyly řešeny.
- c) stávající ochranná a bezpečnostní pásma
Na pozemku se nenachází ochranná ani bezpečnostní pásma.
- d) poloha vzhledem k záplavovému území, poddolovanému území apod.
Celý areál se nachází na poddolovaném území.
- e) vliv stavby na okolní stavby a pozemky, ochrana okolí, vliv stavby na odtokové poměry v území
Bude řešeno v rozptylové studii spalin.
- f) požadavky na asanace, demolice, kácení dřevin
V rámci stavby bude vykácena náletová zeleň z parku. Také bude zdemolována ocelová hala v blízkosti zámku.
- g) požadavky na maximální zábory zemědělského půdního fondu nebo pozemků určených k plnění funkce lesa (dočasné / trvalé)
Zemědělský půdní fond ani pozemky určené k plnění funkce lesa nebudou zabrány.
- h) územně technické podmínky (zejména možnost napojení na stávající dopravní a technickou infrastrukturu)
V obci Dubenec se nachází veškerá dopravní i technická infrastruktura, na kterou je možné se napojit.
- i) věcné a časové vazby stavby, podmiňující, vyvolané, související investice
Nejsou.

B.2. Celkový popis stavby

B.2.01. Účel užívání stavby, základní kapacity funkčních jednotek

Stavba bude využívána jako centrum duchovní obnovy, konferenční centrum a restaurace. Novostavba objektu slouží jako ubatování pro hosty – celková kapacita 36 os. V bývalých maštalích je umístěna restaurace, kaple a plynová kotelná.
V bývalé stodole se nachází konferenční sál s foyer a zázemím pro 270 os.
V zámku se nachází dvě bytové jednotky, knihovna a malá kaple.
V bývalém špýcharu se nachází kavárna a muzeum.
V bývalém domě zahradníka slouží pro údržbu celého areálu.

B.2.02. Celkové urbanistické a architektonické řešení

- a) urbanismus - územní regulace, kompozice prostorového řešení

Areál je napojen na náves obce Dubenec a na jih k silnici Praha-Písek. Areál tvoří většinu původního jádra obce, tudíž je důležitým prvkem v zástavbě obce. V západní části se pak nachází bývalý park, který plynule přechází v pole.

- b) architektonické řešení - kompozice tvarového řešení, materiálové a barevné řešení
Tvarové řešení respektuje původní stav z počátku 20. století a k tomuto stavu se stavby navrátí. Novostavba bude nevýrazná kvádrový podlouhlý objekt krytý sedlovou střechou inspirovaný tvarem stodoly. Krytina na všech objektech bude z pálené tašky bobrovky, na zámku z falcovaného měděného plechu. Barvy fasád budou pískové dle nálezu na zámecké budově.

B.2.03. Celkové provozní řešení, technologie výroby

- a) Areál je plně samostatný. Nachází se v něm ubytování, restaurace, knihovna, konferenční sál, kaple, kavárna, park. Areál je zpřístupněn i veřejnosti.
b) Bez výroby.

B.2.04. Bezbariérové užívání stavby

Objekt stodoly je po úpravách plně bezbariérový a je vybaven WC pro invalidy.
Objekt zámku není bezbariérový.

B.2.05. Bezpečnost při užívání stavby

Bude řešeno v rámci BOZP.

B.2.06. Základní charakteristika objektů

- a) stavební řešení
Všechny objekty jsou zděné stavby se šikmými střechami. Velikosti oken respektují původní stav. Cílem projektu je přiblížit se podobě areálu na počátku 20. století.
b) konstrukční a materiálové řešení
Objekt zámku je zděný ze smíšeného zdiva (kámen, cihla, POROTHERM). Nové vestavby jsou zděné z CP na MVC. Stropy jsou trámové se záklopem a podhledem s rákosovým roštem a omítkou. Krovová konstrukce je dřevěná. Střešní krytina z falcovaného měděného plechu.
Objekt stodoly je zděný ze smíšeného zdiva (kámen, cihla). Krovová konstrukce je dřevěná, prostupující celým objektem. Stropy částečně klenuté částečně monolitická ŽB deska. Krtina z pálených tašek
c) mechanická odolnost a stabilita
Stavby jsou zakotveny pomocí masivních základů.

B.2.07. Základní charakteristika technických a technologických zařízení

- a) technické řešení
viz B.2.10
b) výčet technických a technologických zařízení
viz B.2.10

B.2.08. Požárně bezpečnostní řešení

- a) rozdělení stavby a objektů do požárních úseků

Objekt zámku

požární úsek	označení	podlaží	a	p_v [kg.m ⁻²]	SPB
--------------	----------	---------	---	-----------------------------	-----

vstupní hala	N01.01/N02	přízemí/patro	0,867	11,7	II
byt správce	N01.02	přízemí	0,98	42,63	IV
knihovna	N01.03/N02	přízemí/patro	0,715	45,5	IV
hygien. zázemí	N01.04	přízemí	0,867	10,1	II
tech. místnost	N01.05	přízemí	1,05	20,58	III
byt kněze	N02.06	patro	0,98	40,18	IV
čítárna	N02.07	patro	0,98	46,06	IV
úklid. místnost	N02.08	patro	0,85	15,13	III
kaple	N02.09	patro	0,78	11,5	II
sklep	P01.10/N01	suterén	-	0	I

Objekt stodoly

požární úsek	označení	podlaží	a	p_v [kg.m ⁻²]	SPB
vstup	N01.11	přízemí	1,05	20,8	I
foyer	N01.12	přízemí	0,812	14,13	I
konf. sál	N01.13	přízemí	0,9	23,18	I
zázemí	N01.14	přízemí	1,04	57,98	I

b) výpočet požárního rizika a stanovení stupně požární bezpečnosti viz bod a)

c) zhodnocení navržených stavebních konstrukcí a stavebních výrobků včetně požadavků na zvýšení požární odolnosti stavebních konstrukcí

požární stěny a stropy

stěna ze smíšeného zdiva, tl. 600 mm

požadovaná PO – REI 60

skutečná PO – REI 90 DP1 – vyhovuje

stěna ze smíšeného zdiva, tl. 800 mm

požadovaná PO – REI 60

skutečná PO – REI 90 DP1 – vyhovuje

strop trémový s omítnutým podhledem

požadovaná PO – REI 60

skutečná PO – REI 60 DP2 – vyhovuje

klenba z CP, tl. 150 mm

požadovaná PO – REI 60

skutečná PO – REI 90 DP1 - vyhovuje

požární uzávěry

Uzávěry budou dodány dle požadované PO uvedené ve výkresové části.

obvodové stěny

stěna ze smíšeného zdiva, tl. 1000 mm

požadovaná PO – REW 60

skutečná PO – REI 100 DP1 – vyhovuje

stěna ze smíšeného zdiva, tl. 600 mm

požadovaná PO – REW 60

skutečná PO – REI 90 DP1 – vyhovuje

nosné konstrukce střech

dřevěný krov

požadovaná PO – R 15

skutečná PO – R 15 DP3 - vyhovuje

nosné konstrukce uvnitř PÚ, které zajišťují stabilitu objektu

stěna ze smíšeného zdiva, tl. 450 mm

požadovaná PO – R 60

skutečná PO – REI 90 DP1 – vyhovuje

stěna ze smíšeného zdiva, tl. 600 mm

požadovaná PO – R 60

skutečná PO – REI 90 DP1 – vyhovuje

stěna ze smíšeného zdiva, tl. 1000 mm

požadovaná PO – R 60

skutečná PO – REI 100 DP1 – vyhovuje

strop trámový s omítnutým podhledem

požadovaná PO – RE 30

skutečná PO – REI 60 DP2 - vyhovuje

stěna z CP, tl. 300 mm

požadovaná PO – R 30

skutečná PO – REI 90 DP1

nosné konstrukce vně objektu, které zajišťují stabilitu objektu

V objektu se nenachází.

nosné konstrukce uvnitř PÚ, které nezajišťují stabilitu

Válcované profily chráněné protipož. omítkou

požadovaná PO – RE 30

skutečná PO – REI 30 DP1 - vyhovuje

stěna zděná z CP, tl. 150 mm

požadovaná PO – RE 30

skutečná PO – REI 60 DP1 – vyhovuje

nenosné konstrukce uvnitř PÚ

V objektu se nenachází

konstrukce schodišť uvnitř PÚ, které nejsou součástí CHÚC

dřevěné vřetenové schodiště

požadovaná PO – R 15 DP3

skutečná PO – R 15 DP3 - vyhovuje

Výtahové a instalační šachty

Stěna z CP, tl. 300 mm

požadovaná PO – EI 30 DP1

skutečná PO – REI 90 DP1 – vyhovuje

Střešní pláště

Střešní plášť

požadovaná PO – E 15

skutečná PO – REI 30 – vyhovuje

d) zhodnocení evakuace osob včetně vyhodnocení únikových cest

V objektu se nachází 2 NÚC.

prostory	plocha/osoba [m ² /os.]	Plocha [m ²]	Počet osob	NÚC
byt správce	-	-	6	1
vstupní hala	-	-	-	1
tech. místnost	-	-	1	1

byt kněze	-	-	5	1
kaple	1	16,72	17	1
úklid. místnost	-	-	1	1
čítárna	2,5	66,3	27	2
knihovna - ochoz	2,5	39,63	16	2
knihovna	1	58,5	60	2
hygien. zázemí	-	-	15	2

NÚC	Délka [m]	Šířka v nejužším místě [cm]	Požadovaný počet únikových pruhů	Počet osob	Doba zakouření [min]	Doba evakuace [min]
1	25,43	180	1	30	2,7	0,84
2	17,35	70	1	118	4,72	1,05

- e) zhodnocení odstupových vzdáleností a vymezení požárně nebezpečného prostoru viz výkres B.2.08
- f) zajištění potřebného množství požární vody, popřípadě jiného hasiva, včetně rozmístění vnitřních a vnějších odběrných míst

Vnější odběrná místa

Nejbližší hydrant se nachází 100 m od objektu zámku a 30 m od objektu stodoly na návsi obce Dubenec. Požární nádrž se nachází v obci Dubenec, 550 m od vjezdu do areálu zámku.

Vnitřní odběrná místa

Nejsou navržena.

Přenosné hasicí přístroje

V objektu je umístěno 6 ks PHP, práškový, 6 kg, 21A. 3 ks se nacházejí v přízemí a 3 ks v patře, rozmístění viz situační výkres.

- g) zhodnocení možnosti provedení požárního zásahu (přístupové komunikace, zásahové cesty)

Areál je přístupný po veřejné asfaltové komunikaci o šířce dvou pruhů. Vjezd do areálu je možný z východu dvěma vjezdy (u objektu stodoly šířky 6 m nebo u objektu maštalí šířky 6 m) z návsi obce Dubenec. V areálu se nachází pojízdné mlatové povrchy umožňující příjezd přímo k objektům.

- h) zhodnocení technických a technologických zařízení stavby (rozvodná potrubí, vzduchotechnická zařízení)

Rozvodná potrubí jsou vedena ve zděných instalačních šachtách, popřípadě pod podlahou v štěrkovém zásypu nebo v dutině trámového stropu, rozvodné potrubí by tedy v žádném místě nepřišlo do kontaktu s plameny.

Těsnění rozvodného potrubí na hranici PÚ je zajištěno pomocí měkké ucpávky a protipožárních manžet.

- i) posouzení požadavků na zabezpečení stavby požárně bezpečnostními zařízeními

PBZ nejsou navržena.

Směr úniku a únikové cesty budou v objektech jasně označeny značkami a tabulkami. V každém podlaží bude vyvěšen plán evakuace objektu.

- j) rozsah a způsob rozmístění výstražných a bezpečnostních značek a tabulek
Bezpečnostní značky a tabulky jsou rozmístěny na každém podlaží ve společných částech domu a podél ÚC.

B.2.09. Zásady hospodaření s energiemi

Bude pořízen BENB.

B.2.10. Hygienické požadavky na stavby, požadavky na pracovní a komunální prostředí

Větrání

Budova zámku

Většina místností je větrána přirozeně okny. Výjimku tvoří místnosti P.04 koupelna s WC, P.05 kuchyně, 1.04 koupelna s WC a 1.05 kuchyňský kout. Tyto místnosti jsou větrány nuceně podtlakovým větráním. V koupelnách vzduch odsává nástěnný ventilátor. V kuchyních vzduch odsává digestoř. Odpadní vzduch je odváděn kruhovými vzduchovody o průměru 200 mm na střechu objektu.

Budova stodoly

Hlavní prostory – sál a foyer jsou větrány nuceně rovnotlakým větráním. Vzduch je přiváděn čtyřhrannými vzduchovody. Odváděn je vzduch částečně čtyřhrannými vzduchovody, ale také nástěnnými ventilátory umístěnými v hygienickém zázemí a v zázemí baru a šatny.

Sál větrají 3 páry vzduchovodů o průřezu 0,4 x 0,5 metru. Vzduch je přiváděn ze vzduchotechnické jednotky nad strop sálu, kde je vypouštěn. Odpadní vzduch odvádí jeden vzduchovod nad stropem sálu a dva vzduchovody v instalačním kanálku v podlaze podél stěn. Objemy větraného vzduchu viz výpočty.

Foyer větrají 2 páry vzduchovodů o průřezu 0,3 x 0,5 metru umístěné nad stropem.

Pomocné větrání je přirozené okny a dveřmi.

Vytápění

Objekt je vytápěn plynovým kotlem. Plynová kotelná se nachází v objektu bývalých maštalí, který není předmětem této práce. Plyn přiváděn z veřejné sítě. Přípojka je o průměru DN40. Z kotelny je topná voda rozváděna do ostatních objektů. V předávací stanici se teplo předá do lokálního oběhu. Předávací stanice, expanzní nádoba i rozvadeč a sběrač jsou umístěné v technických místnostech. Systém v objektu zámku i stodoly je dvoutrubkový s nuceným oběhem.

Vodovod

Každý objekt je napojen samostatně na veřejný rozvod pitné vody. Přípojka je v obou případech o průměru DN32. V obou případech je na hranici pozemku umístěna plastová šachta o průměru 1200 mm s vodoměrnou sestavou. Dále je pitná voda přivedena do jednotlivých objektů.

Ohřev teplé vody probíhá v zásobnících teplé vody pomocí otopné vody z plynové kotelny. Zásobníky jsou umístěny v technických místnostech.

Voda je rozvedena po objektu rozvody, které jsou umístěny v podlaze, instalační předstěně nebo v instalačním kanálku.

Kanalizace

Kanalizační potrubí je vedeno v instalační předstěně a pod podlahou přízemí. Ležaté potrubí je průměru DN200. Kanalizace je svedena do veřejné kanalizace. Na hranici pozemku je umístěna plastová revizní šachta o průměru 1200 mm.

Dešťová voda je z obou objektů svedena do potrubí a odváděna pod zemí do parkového rybníčku v blízkosti objektu zámku.

Plyn

Plyn je přiveden pouze do plynové kotelny, kde je spalován v plynovém kotli pro vytápění. Plynová kotelna není předmětem této práce.

Elektrorozvody

Z veřejného elektrického vedení je sveden elektrický kabel pod zemí do přípojkové skříně, která je umístěna vně na hranici pozemku. Z přípojkové skříně, kde je umístěn centrální rozvaděč, vedou kabely do jednotlivých objektů do hlavních domovních rozvaděčů.

V objektu zámku jsou ještě dva podružné bytové rozvaděče pro jednotlivé byty. V objektu stodoly se nachází 2 podružné rozvaděče pro sál se zázemím a pro foyer se zázemím.

B.2.11. Ochrana stavby před negativními účinky vnějšího prostředí

- a) ochrana před pronikáním radonu z podloží
Řešeno protiradonovou folií.
- b) ochrana před bludnými proudy
Bludné proudy se v oblasti nevyskytují.
- c) ochrana před technickou seizmicitou
Není řešeno.
- d) ochrana před hlukem
Není navržena.
- e) protipovodňová opatření
Nejsou nutná. Bez nebezpečí povodní

B.3. Připojení na technickou infrastrukturu

- a) napojovací místa technické infrastruktury
Rozvody a sítě jsou napojeny na veřejné řady na hranici pozemku v prostoru návsi obce Dubenec.
- b) připojovací rozměry, výkonové kapacity a délky
Vodovod: DN32
Plyn: DN40
Kanalizace: DN200

B.4. Dopravní řešení

- a) popis dopravního řešení
Automobily budou parkovat přímo v areálu, vjezd přímo ze silnice z návsi obce Dubenec.
- b) napojení území na stávající dopravní infrastrukturu
Vjezdem z návsi obce Dubenec
- c) doprava v klidu
- d) pěší a cyklistické stezky
V areálu a jeho okolí se nenachází.

B.5. Řešení vegetace a souvisejících terénních úprav

- a) terénní úpravy

- Terén bude srovnán. Bude vykopán parkový rybníček.
- b) použité vegetační prvky
Pobytový trávník, stromořadí, osamocené stromy, park
- c) biotechnická opatření
Nejsou řešena.

B.6. Popis vlivů stavby na životní prostředí a jeho ochrana

- a) vliv stavby na životní prostředí - ovzduší, hluk, voda, odpady a půda
Z plynové kotelny jsou odváděny spaliny do ovzduší, jinak stavba nemá výrazný vliv na životní prostředí.
- b) vliv stavby na přírodu a krajinu (ochrana dřevin, ochrana památných stromů, ochrana rostlin a živočichů apod.), zachování ekologických funkcí a vazeb v krajině
Stavba je zakomponována do místní zeleně a je obnoven chráněný park.
- c) vliv stavby na soustavu chráněných území Natura 2000
Není předmětem řešení.
- d) návrh zohlednění podmínek ze závěru zjišťovacího řízení nebo stanoviska EIA
Není řešeno.
- e) navrhovaná ochranná a bezpečnostní pásma, rozsah omezení a podmínky ochrany podle jiných právních předpisů
Nejsou.

B.7. Ochrana obyvatelstva

- a) Splnění základních požadavků z hlediska plnění úkolů ochrany obyvatelstva
Neuvažuje se.

B.8. Zásady organizace výstavby

- a) potřeby a spotřeby rozhodujících médií a hmot, jejich zajištění
- b) odvodnění staveniště
Přirozeným odtokem
- c) napojení staveniště na stávající dopravní a technickou infrastrukturu
viz B.3 a B.4
- d) vliv provádění stavby na okolní stavby a pozemky
Nadměrná hlučnost a prašnost během výstavby
- e) ochrana okolí staveniště a požadavky na související asanace, demolice, kácení dřevin
Staveniště bude oploceno mobilním oplocením.
- f) maximální zábory pro staveniště (dočasné / trvalé)
Trvalý zábor zasahuje pouze na pozemky majitele. Staveniště je z východní strany ohrazeno stávající ohradní zdí, ze severní strany objektem bývalých maštálí, z jižní strany objektem bývalé stodoly. Západní strana a chybějící části stávajícího ohrazení budou doplněny oplocením vysokým 1,8 metru.
Vjezd do staveniště se nachází na východní straně ve stávající ohradní zdi přímo z bývalé návsi obce Dubenec. Výjezd ze staveniště je na severní straně okolo objektu bývalých maštálí také na bývalou návěs obce.
- g) bilance zemních prací, požadavky na přísun nebo deponie zemin
Dočasná deponie zemin je umístěna v areálu. Bilance zemin je vyrovnaná.
- h) ochrana životního prostředí při výstavbě

Během výstavby nebude rušen noční klid a budou dodrženy obecné podmínky pro ochranu životního prostředí. Během výstavby bude vlivem stavebních prací v okolí stavby zvýšená prašnost a hlučnost. Při stavbě nedojde k překročení přípustných hladin hluku před stávajícími obytnými a jinými chráněnými objekty. Nadměrné hlučnosti bude zabráněno použitím strojů vyhovující přípustné hladině akustického výkonu, které budou užívány v chodu jen po nezbytně nutnou dobu.

Odpady, které vzniknou při stavbě, budou v souladu se zákonem č.154/2010 Sb. o odpadech, jeho prováděcími předpisy a předpisy s ním souvisejícími likvidovány na stavbě, odvozem do sběrných surovin nebo na skládku k tomu určenou. Toxický odpad - nádoby od ropných produktů, olejů, zbytky tmelů a jiných chemikálií - bude odvážen na skládku toxického odpadu.

Skladovaný prašný materiál bude řádně zakryt a při manipulaci s ním bude pokud možno zkrápěn vodou, aby se zamezilo nadměrné prašnosti.

Před výjezdem ze staveniště budou všechna vozidla řádně mechanicky očištěna, případně budou opláchnuta tlakovou vodou. Používané komunikace budou po dobu stavby udržovány v pořádku a čistotě.

Stavba bude prováděna takovým způsobem, aby nedošlo ke kontaminaci půdy, povrchových a podzemních vod cizorodými látkami. Jakékoliv znečištění bude okamžitě asanováno.

- i) zásady bezpečnosti a ochrany zdraví při práci na staveništi, posouzení potřeby koordinátora bezpečnosti a ochrany zdraví při práci podle jiných právních předpisů
Bezpečnost a ochrana zdraví na staveništi se řídí legislativními předpisy – zákon č. 309/2006 Sb., nařízení vlády č. 362/2005 Sb. a č. 591/2006 Sb. Stavba je navržena a bude provedena takovým způsobem, aby při jejím užívání nebo provozu nevznikalo nepřijatelné nebezpečí nehod nebo poškození, např. uklouznutím, pádem, nárazem, popálením, zásahem elektrickým proudem, zranění výbuchem a vloupáním.
Staveniště na své hranici bude souvisle oploceno do výšky 2 m. Všechny vstupy na staveniště budou označeny značkou zakazující vstup nepovolaných osob. Označení se bude pravidelně kontrolovat.
Pracovníci budou řádně proškoleni a mají povinnost používat ochranné pomůcky (ochranné přilby, pracovní oděv, vestu, osobní zajištění). Práce probíhající ve výškách od 1,5 m budou zajištěny zábradlím či jinou záchytnou konstrukcí proti pádu z výšky. Při pracích, u kterých nelze zajistit bezpečnost práce ochrannou konstrukcí budou pracovníci používat osobní zajištění. Při zhoršení povětrnostních podmínek budou výškové práce ukončeny.
Koordinátor bezpečnosti a ochrany zdraví při práci není potřebný.
Vypracování plánu bezpečnosti práce není nutné.
- j) úpravy pro bezbariérové užívání výstavbou dotčených staveb
Není řešeno.
- k) zásady pro dopravně inženýrské opatření
Není řešeno.
- l) stanovení speciálních podmínek pro provádění stavby (provádění stavby za provozu, opatření proti účinkům vnějšího prostředí při výstavbě apod.)
Není řešeno.
- m) postup výstavby, rozhodující dílčí termíny

č. o.	Název objektu	Technolog. etapa	Konstr.-výr. systém
01	Demolice haly		

02	Demolice kanceláře		
03	Hrubé terénní úpravy		
04	Rekonstrukce zámku	Bourací práce	Odstranění příček a dveří v P.09
		Úprava a zajištění nosných k-cí	Stabilizace, dostavba stávajících NK, Výstavba klenby, zděná Výstavba trámových stropů, dřevěné
		Konstrukce zastřešení	krov dřevěný krytina plechová
05	Přípojka kanalizační zámek		
04	Rekonstrukce zámku	Hrubé vnitřní konstrukce	příčky okenní a dveřní výplně hrubé rozvody TZB omítky hrubé podlahy
		Dokončovací konstrukce	malby kompletace TZB nášlapné vrstvy podlah
		Vnější povrchové úpravy	omítky
06	Rekonstrukce stodoly	Bourací práce	Odstranění příčky a komínu Vybourání osových dveřních otvorů
		Úprava a zajištění nosných k-cí	Stabilizace a dostavba stávajících k-cí, zděné
		Zemní konstrukce	Výkop rýhy
		Základová konstrukce	Patky, monolitický železobeton
07	Přípojka el. vedení stodola		
08	Přípojka vodovodní stodola		
09	Přípojka kanalizační stodola		
06	Rekonstrukce stodoly	Hrubá vrchní stavba	Skeletový, monolitický železobeton Deska obousměrně pnutá, monolitický železobeton
		Konstrukce zastřešení	krov dřevěný krytina tašková
		Hrubé vnitřní konstrukce	příčky okenní a dveřní výplně

			hrubé rozvody TZB omítky hrubé podlahy
		Dokončovací konstrukce	malby kompletace TZB nášlapné vrstvy podlah
		Vnější povrchové úpravy	omítky
10	Rekonstrukce maštálí		
11	Rekonstrukce špýcharu		
12	Rekonstrukce domku zahradníka		
13	Ubytovací objekt		
14	kaple		
15	Rekonstrukce oplocení		
16	oplocení		
17	Cestní síť a plochy		
18	Parkové úpravy		

Návrh zvedacích prostředků, montážních a skladovacích ploch

Zvedací prostředky

Objekt zámku

Výpis zvedaných prvků a jejich hmotností

- Cihly plné – 1670 kg/m³ (jedna cihla 4 kg)
- Malta – 2000 kg/m³
- Trámy – průřez 240 x 280 mm, největší délka 9 m, cca 300 kg
- Prkna – 470 kg/m³
- Prvky krovu
- Konstrukce věžičky
- Plechy

Cihly, malta v kádích, trámy, prkna, prvky krovu a střešní plechy budou do úrovně patra, resp. střechy dopravovány pomocí stavebního lanového zvedáku. Konstrukce věžičky bude zvednuta a osazena do konstrukce krovu pomocí autojeřábu.

Objekt stodoly

Výpis zvedaných prvků a jejich hmotností

- Beton – 2400 kg/m³
- Betonářská výztuž
- Prvky bednění
- Prvky krovu
- Střešní tašky

Betonářská výztuž, prvky bednění, prvky krovu a střešní tašky budou do úrovně střechy dopravovány pomocí stavebního lanového zvedáku. Beton bude do úrovně stropu dopraven čerpadly.

Skladovací a montážní plochy

Objekt zámku

Do prostoru dvora je navrženo 6 staveništních buněk o rozměrech 2,5 x 6 metrů využité jako hygienické zázemí, šatny, kanceláře a sklady.

Pro skladování cihel, trámů, prken a prvků krovu bude využívána rovinná plocha východně od objektu zámku. Suché směsi budou skladovány ve staveništních buňkách.

Cihly budou skladovány v zafóliovaných paletách na ploše 7 x 8 metrů ve 3 dvojitých řadách s průchozí uličkou širokou 0,6 metru. Celkový počet palet 36.

Trámy budou skladovány na ploše 7 x 9 metrů v 5 vrstvách. Vrstvy budou odděleny proklady z latí. Skládka trámů bude překryta fólií. Celkový počet trámů je 107.

Prkna budou skladovány na ploše 6,6 x 5,1 metru ve dvou blocích s průchozí uličkou o šířce 0,6 metru. Prkna budou skladována ve vrstvách proložených proklady z latí. Skládka prken bude překryta fólií.

Prvky krovu budou skladovány na ploše 7 x 9 metrů po skládce trámů.

Prvky věžičky budou skladovány na ploše 3 x 3 metry.

Montážní plocha věžičky se nachází v blízkosti skládky prvků věžičky. Zabírá plochu 3 x 4 metry.

Objekt stodoly

Do prostoru dvora je navrženo 6 staveništních buněk o rozměrech 2,5 x 6 metrů využité jako hygienické zázemí, šatny, kanceláře a sklady.

Pro skladování výztuže, prvků krovu a střešních tašek bude využívána rovinná plocha severně od objektu stodoly. Suché směsi budou skladovány ve staveništních buňkách.

Prvky krovu budou skladovány na ploše 7 x 9 metrů. Jednotlivé vrstvy budou proloženy proklady z latí. Skládka prvků krovu bude překryta fólií.

Střešní tašky budou skladovány na zafóliovaných paletách. Ve dvojitých řadách s průchozí uličkou o šířce 0,6 metru. Celkový počet palet 36 ks.

C. Situační výkresy

- C.1. Situační výkres širších vztahů – viz výkres C.1**
- C.2. Celkový situační výkres stavby – viz výkres C.2**
- C.3. Koordinační situace – viz výkres C.3**

D. Dokumentace objektů a technických a technologických zařízení

D.1. Dokumentace stavebního nebo inženýrského objektu

D.1.01. Architektonicko-stavební řešení

a) Technická zpráva

Objekt zámku

Jedná se o rekonstrukci stávajícího objektu. Většina vertikálních zděných konstrukcí zůstalo zachováno. Horizontální a dřevěné konstrukce zanikly. Cílem projektu je na základě stop stavby samotné rekonstruovat náznakově jeho stav na počátku 20. století. Svislé konstrukce jsou zděné ze smíšeného zdiva, postupně doplňované zdivem z Porothermu. Současný zásah počítá s vestavbami zděných příček z CP hlavně pro hygienické zázemí stavby. Projekt obnovuje horizontální konstrukce, hlavně trámové stropy. V místě bývalého salonu se strop neobnovuje a tvoří se zde převýšený prostor knihovny. Ostatní prostory se rekonstruují ve stopách původního členění. Obnovován je i hambalkový krov ze smrkového řeziva.

Objekt stodoly

Jedná se o rekonstrukci stávajícího objektu bývalé stodoly pro účely konferenčního centra. V rámci projektu se dostavuje zřícená část a nově se zastřeší. Zastropení zřícené části je řešeno monolitickou železobetonovou deskou. Zbylé úpravy očišťují stavbu. Probíhají vestavby příček z CP za účelem hygienického zázemí. Krov stavby je nově zateplen nadkroevní izolací LIATHERM PAL SIL a N+F.

b) Výkresová část

Viz výkresy D.1.01.1 – D.1.01.14

D.1.02. Stavebně konstrukční řešení

V rámci projektu řešena jen dílčí část – ochoz knihovny.

a) Technická zpráva

POPIS KONSTRUKCE

Místo: objekt zámku, místnost P.07/1.07

Účel: ochoz knihovny

Užitné zatížení: 3 kN/m²

Jedná se o konstrukci ochozu knihovny v objektu zámku. Ochoz se nachází v úrovni bývalého trámového stropu, který se nezachoval. Ochoz obíhá celou místnost po obvodě. Šířka ochozu je 2 m. Části ochozu u jednotlivých stěn vynáší vždy trojice nosníků profilu I 240.

Nosníky u kratších stěn jsou uloženy do původních otvorů po trámech, které k tomuto účelu byly zvětšeny a upraveny. Nosníky leží na ocelovém plechu 230 x 200 mm, tl. 10 mm, který je přikotven k betonové mazanině tl. 40 mm. Na krajní nosník směrem ke středu jsou napojeny nosníky podélné. Napojení je pomocí dvou úhelníků, přes které je nosník přišroubován.

Jednotlivé nosníky jsou propojeny distančníky profilu T 60, které zajišťují stálou vzájemnou polohu nosníků. V SV rohu místnosti je střední nosník vynesena výměnou profilu I 240 z důvodu procházejícího schodiště.

Pochůznou plochu tvoří prkenný záklop ze smrkových palubek s perem a drážkou tl. 26 mm uložených kolmo k nosníkům. Spodní podhled tvoří prkenný záklop ze smrkových palubek s perem a drážkou tl. 13 mm.

POPIS PRVKŮ

Nosníky

Profil: I 240

Ocel: S235

Způsob uložení: Uloženy na ocelovém plechu 230 x 200 mm, tl. 10 mm, který je uložen na betonové mazanině tl. 40 mm, resp. pomocí dvojice úhelníků přišroubovány k nosníku.

Distančníky

Profil: T 60

Ocel: S235

Způsob uchycení: Pomocí dvojice úhelníků přišroubovány k nosníkům

Prkenný záklop horní

Tloušťka: 26 mm

Dřevo: smrk

Způsob uložení: Leží na pryžové pásce tl. 4 mm na nosnících. Přišroubován k horní pásnici nosníků samořeznými šrouby se zápusťnou hlavou.

Prkenný záklop spodní

Tloušťka: 13 mm

Dřevo: smrk

Způsob uložení: Přišroubován k dolní pásnici nosníků samořeznými šrouby se zápusťnou hlavou

- b) Výkresová část
Viz výkres D.1.02
- c) Statické posouzení
Viz příloha výpočtů
- d) Plán kontroly spolehlivosti konstrukcí (stanovení kontrol spolehlivosti konstrukcí stavby z hlediska jejich budoucího využití)
Kontroly vizuální jednou ročně.

D.1.03. Požárně bezpečnostní řešení

- a) Technická zpráva
Viz B.2.08.
- b) Výkresová část
Viz výkres B.2.08.

D.1.04. Technika prostředí staveb

Viz D.2.

D.2. Dokumentace technických a technologických zařízení

- a) Technická zpráva

Viz B.2.10.

b) Výkresová část





Viz výkres D.2.1 – D.2.3

c) Seznam strojů a zařízení a technické specifikace

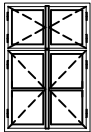
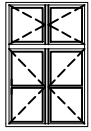

Plynový kotel VIADRUS G700

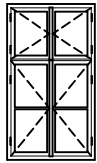
Vzduchotechnická jednotka

TABULKA OKEN ZÁMKU

ozn.	schéma	rozměr	popis	počet
O1		1130 x 1700 mm	okno špaletové smrk, moření + lak vnější jednoduché zasklení vnitřní izol. dvojsklo	10 ks
O2		1085 x 1600 mm	okno jednoduché smrk, moření + lak izol. dvojsklo vnitřní mříž viz Z1	3 ks
O3		430 x 650 mm	okno jednoduché smrk, moření + lak izol. dvojsklo, pevné zasklení	2 ks
O4		1160 x 2060 mm	okno špaletové smrk, moření + lak vnější jednoduché zasklení vnitřní izol. dvojsklo	17 ks
O5		500 mm	okno jednoduché smrk, moření + lak izol. dvojsklo, pevné zasklení	2 ks

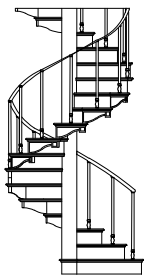

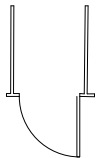
TABULKA TRUHLÁŘSKÝCH VÝROBKŮ

ozn.	schéma	rozměr	popis	počet
T1		průměr 1700 mm k. v. 3820 mm	vřetenové schodiště točité smrk, okrová krycí barva 19 stupňů sloupky soustružené madlo na ocelovém pásku	1 ks
T2		výška 940 mm	dřevěné zábradlí smrk, okrová krycí barva sloupky soustružené	
T3		výška sch. 190 mm šířka sch. 313 mm	schodnicové schodiště smrk schodnice boční 160 x 160 mm sch. stupně tl. 40 mm	1 ks
T4		1162 x 943 mm	WC kabinky překližka, tl. 38 mm výška 2300 mm ocelové nožky, v: 120 mm	8 ks

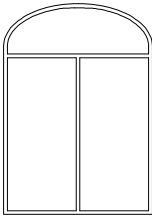
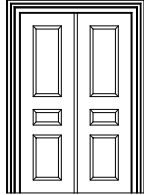
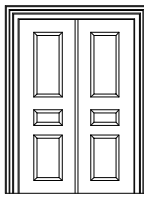
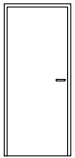
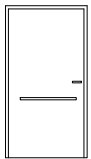
TABULKA DVEŘÍ ZÁMKU

ozn.	schéma	rozměr	popis	počet
D1		1966 x 2785 mm	hliníkové rámové dveře dvojkřídlé protipožární sklo eloxované	1 ks
D2		1466 x 2380 mm	dveře dvojkřídlé rámová křídla s výplněmi smrk, okrová krycí barva obložková zárubeň	10 ks
D3		1521 x 2300 mm	dveře dvojkřídlé rámová křídla s výplněmi smrk, okrová krycí barva obložková zárubeň	2 ks
D6		800 x 1970 mm	dveře jednokřídlé smrk, bílá krycí barva obložková zárubeň	5 ks
D7		1000 x 1970 mm	dveře jednokřídlé smrk, bílá krycí barva obložková zárubeň madlo pro invalidy	1 ks

TABULKA KLEMPÍŘSKÝCH VÝROBKŮ

ozn.	schéma	rozměr v rozvinutí	popis	počet
K1		1130 mm	oplechování koruny štítů měděný plech, tl. 0,6 mm	2 ks
K2		400 mm	oplechování římsy na štítech měděný plech, tl. 0,6 mm	2 ks
K3		325 mm	nástřešní okapní žlab měděný plech, tl. 1 mm	8 ks

TABULKA ZÁMEČNICKÝCH VÝROBKŮ

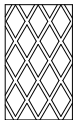
ozn.	schéma	rozměr v rozvinutí	popis	počet
Z1		1522 x 890 mm	ocelová mříž složená z ocelových prutů spojované nýty	3 ks