

## 1. Výpočtový model

# Studentská verze

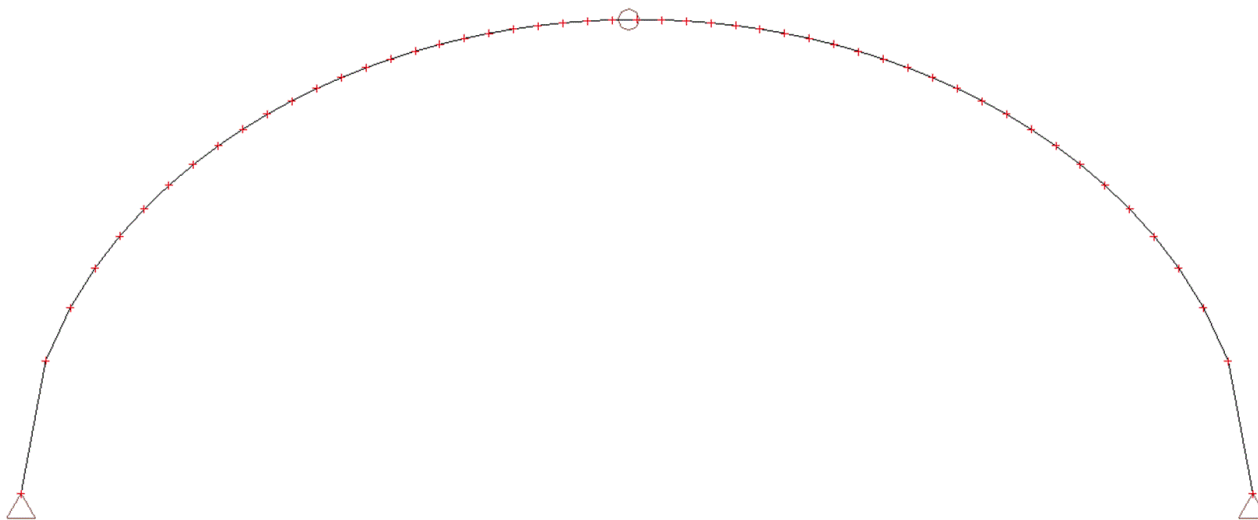

## 2. Zatížení - sníh

# Studentská verze

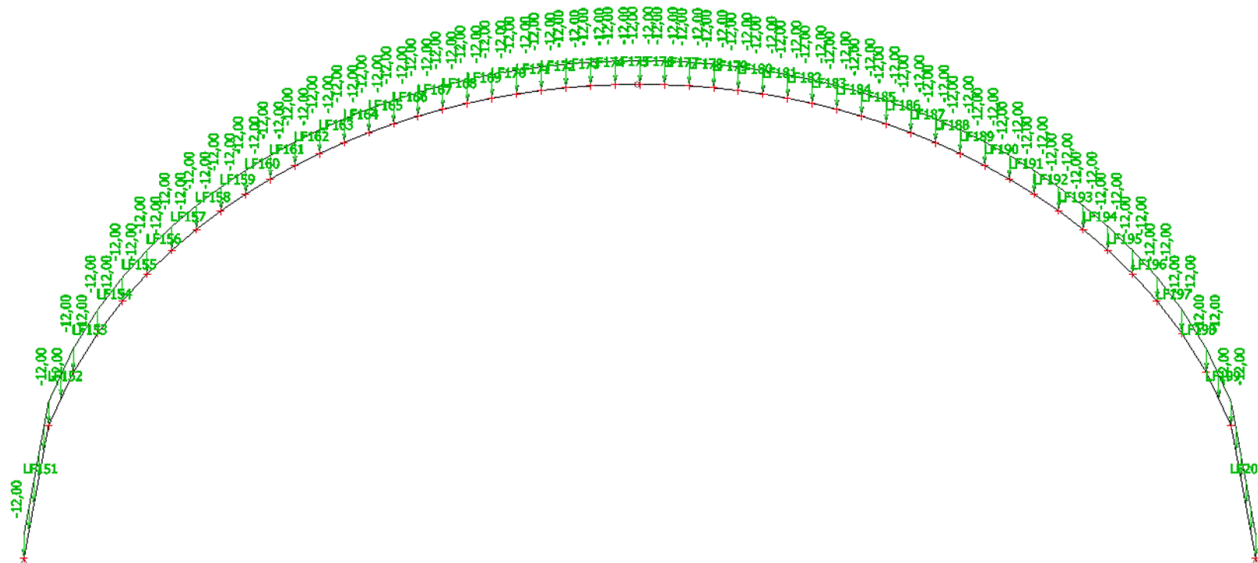

# Studentská verze

### 3. Zatížení - vítr příčný

Studentská verze

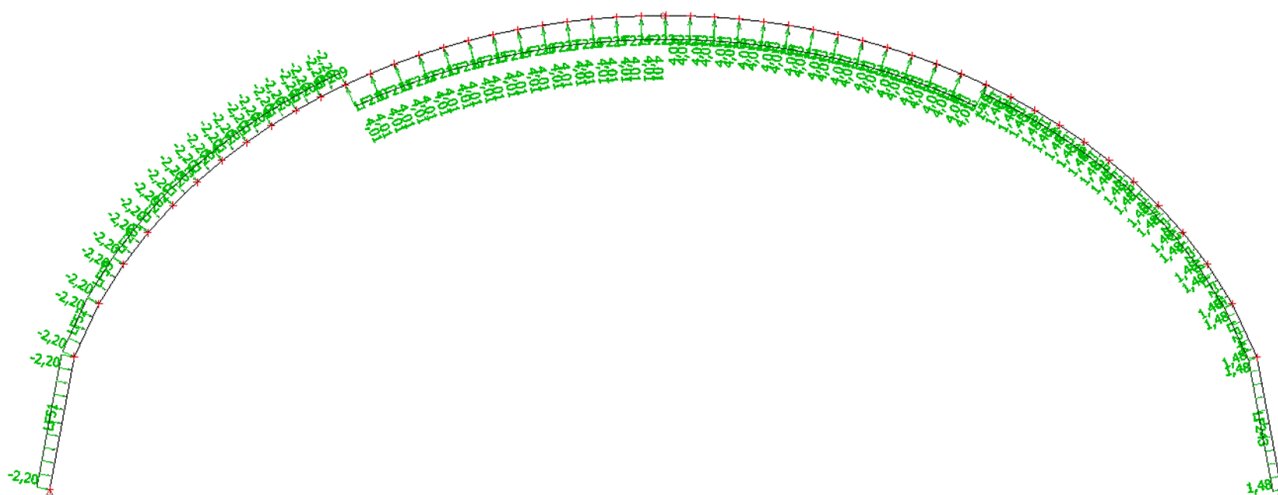

### 4. Zatížení - vítr podélný

Studentská verze

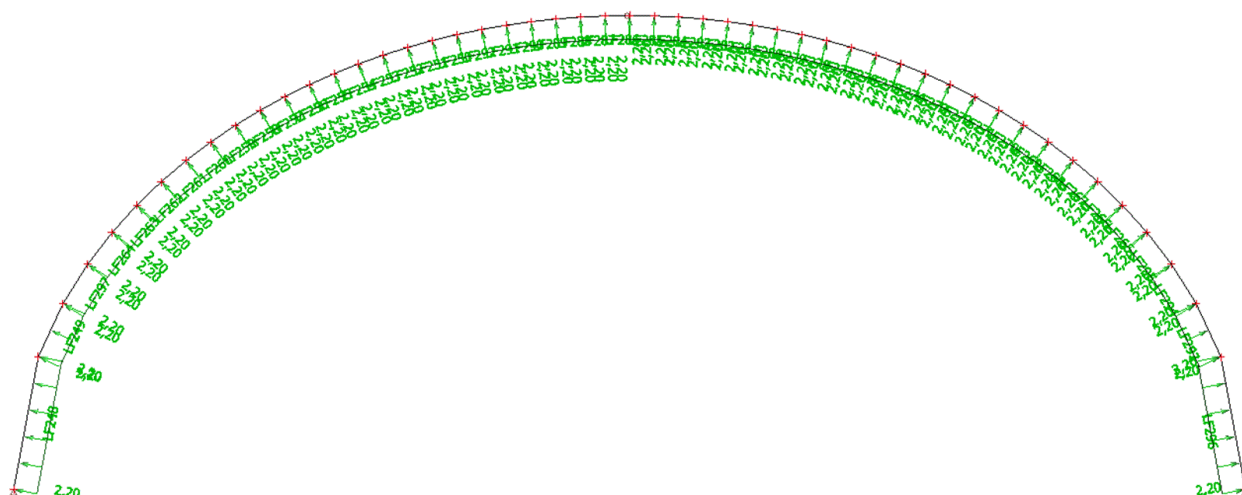

Studentská verze

## 5. Ohybový moment, $M_y$ [kNm]

Studentská verze

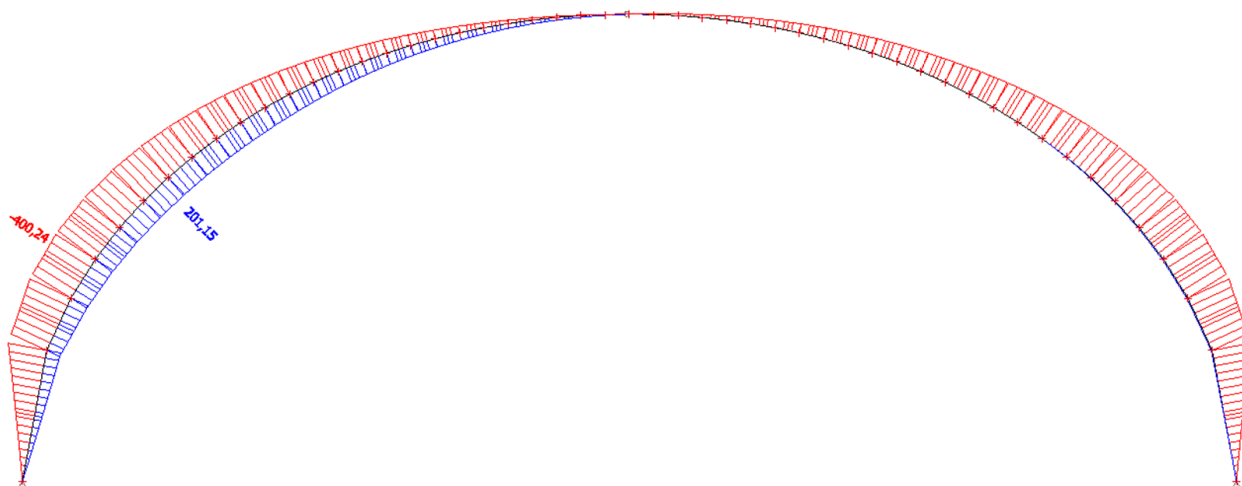

## 6. Přemístění [mm]

Studentská verze

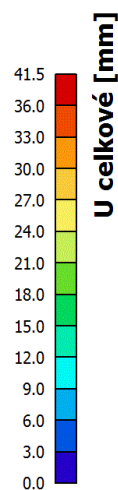
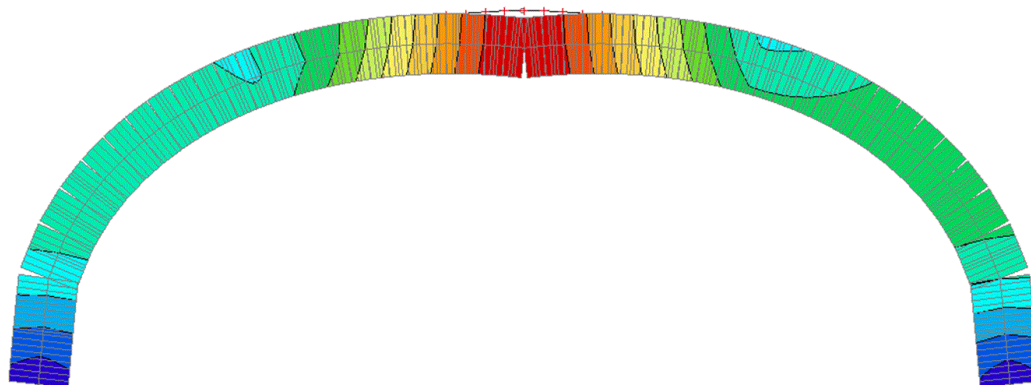

Studentská verze

# 1. Výpočtový model

Studentská verze

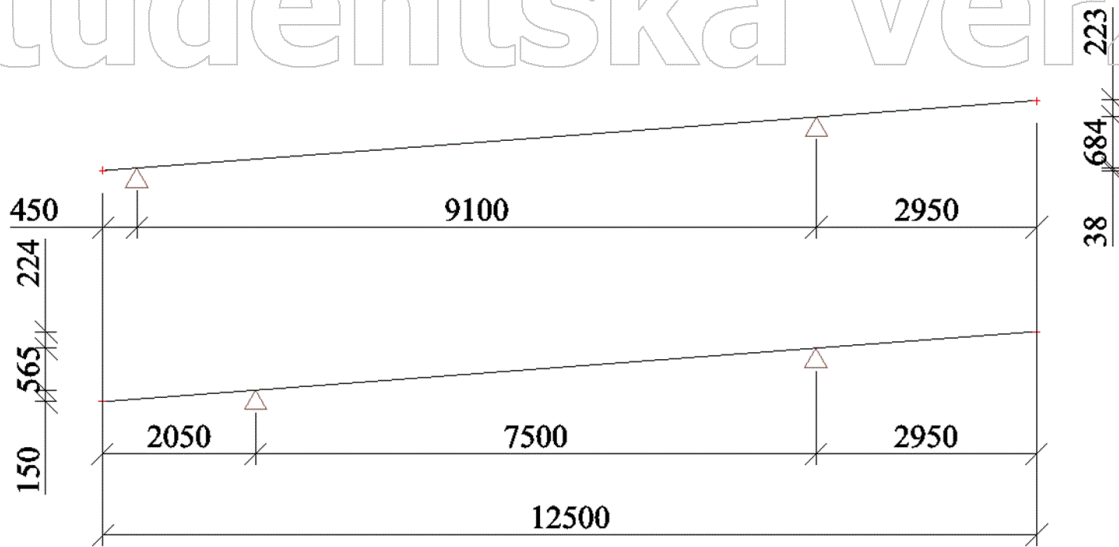

# 2. Zatížení - sníh

Studentská verze

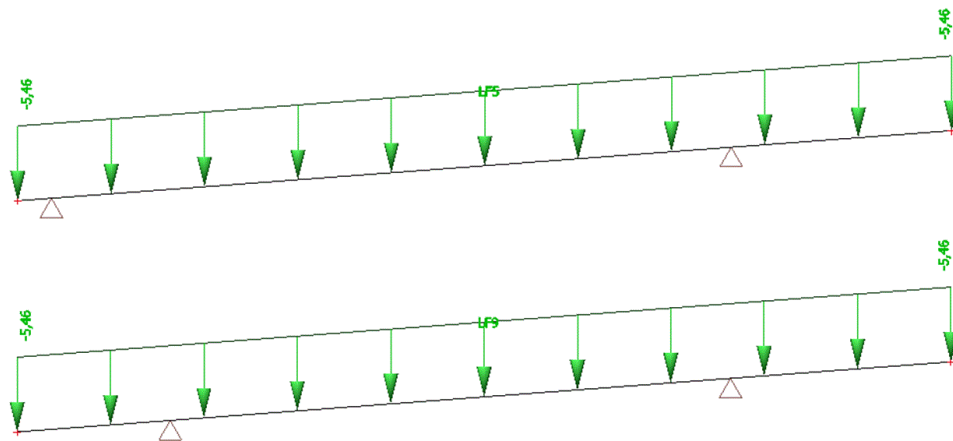

Studentská verze

### 3. Zatížení - vítr

# Studentská verze

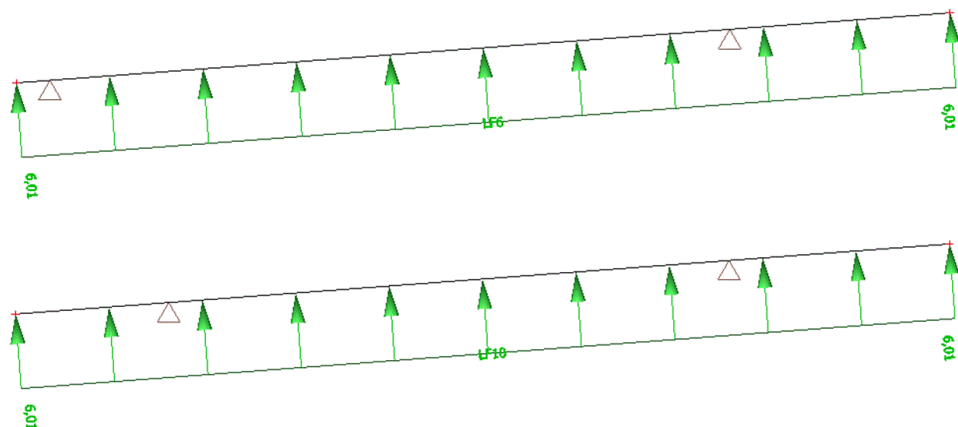

### 4. Zatížení - užité

# Studentská verze

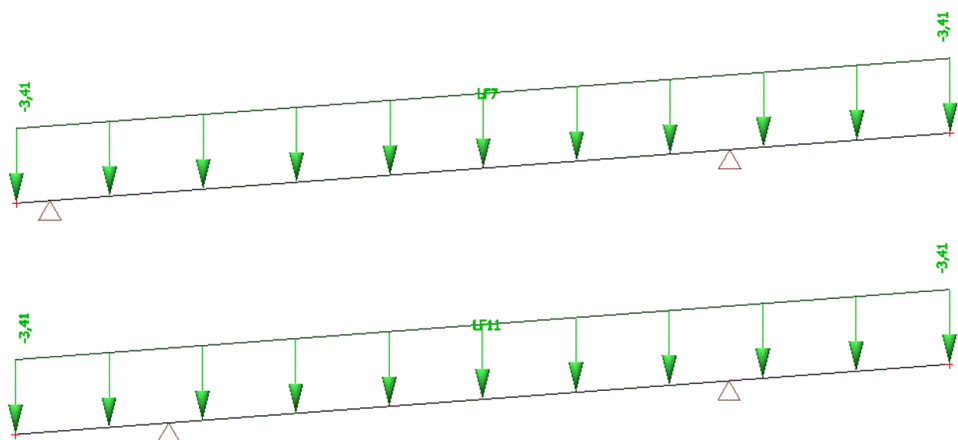

# Studentská verze

## 5. Zatížení - skladba konstrukce

# Studentská verze

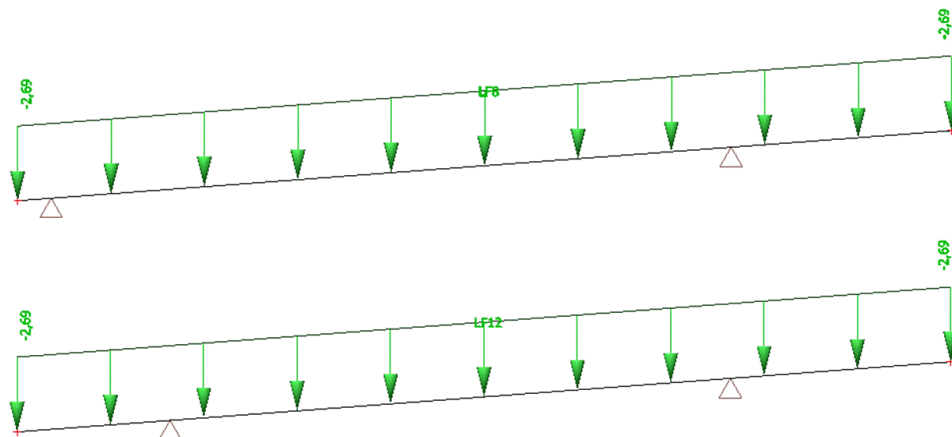

## 6. Ohybový moment, $M_y$ [kNm]

# Studentská verze

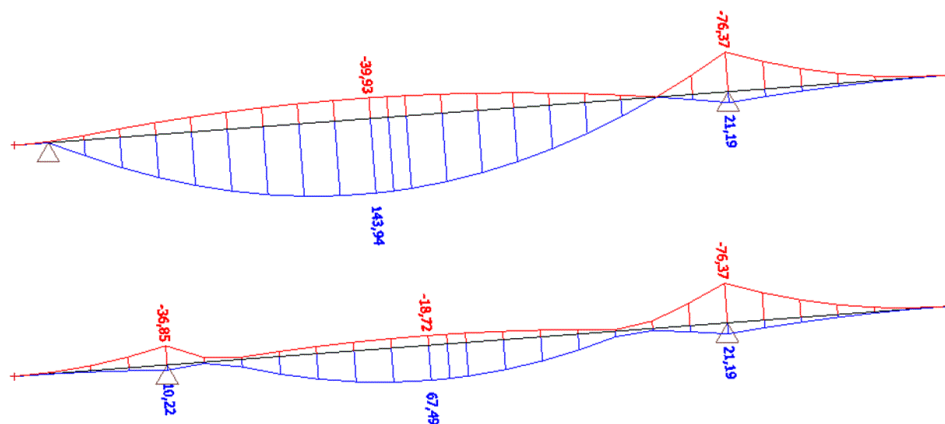

# Studentská verze

## 7. Posouvající síla, Vz [kN]

Studentská verze

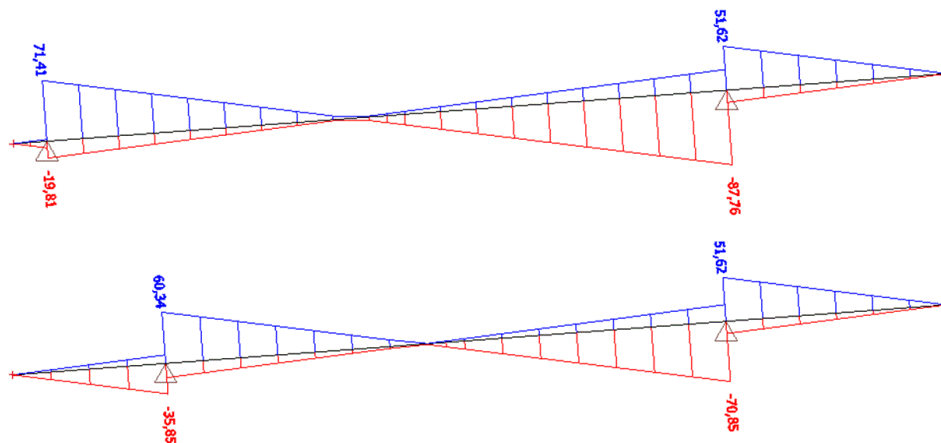

## 8. Přemístění, U [mm]

Studentská verze

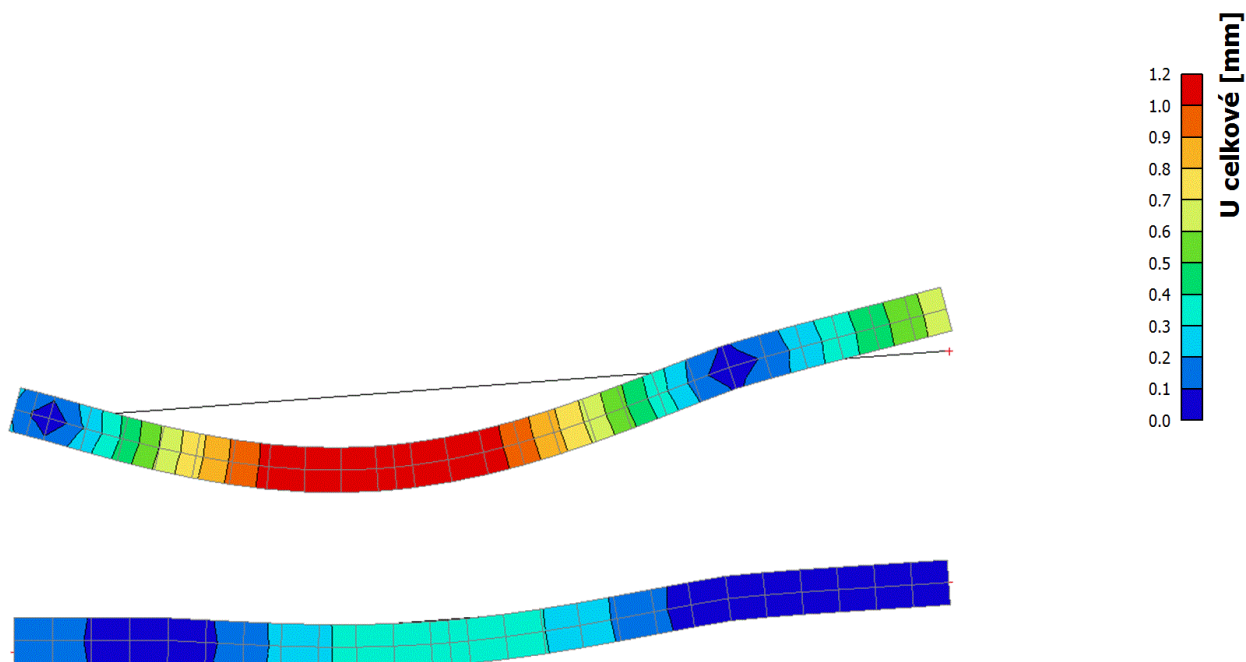

Studentská verze