

MANDÍK®

VYÚŠŤ S VÍŘIVÝM VÝTOKEM
VZDUCHU
VVM



Tyto technické podmínky stanovují řadu vyráběných velikostí a provedení vyústí s vířivým výtokem vzduchu VVM 300, 400, 500, 600, 625 a 825 (dále jen vyústě). Platí pro výrobu, navrhování, objednávání, dodávky, montáž a provoz.

I. OBSAH

II. VŠEOBECNĚ	2
1. Popis.....	2
2. Provedení.....	2
3. Nastavení lopatek.....	3
4. Směry proudění.....	3
5. Rozměry a hmotnosti.....	4
6. Zabudování a umístění.....	6
III. TECHNICKÉ ÚDAJE	6
7. Základní parametry.....	6
8. Výpočtové a určující veličiny.....	7
9. Tlakové ztráty, rychlosti proudění a teploty.....	8
IV. ÚDAJE PRO OBJEDNÁVKU	15
10. Objednávkový klíč.....	15
V. MATERIÁL, POVRCHOVÁ ÚPRAVA	16
11. Materiál.....	16
VI. BALENÍ, DOPRAVA, PŘEJÍMKA, SKLADOVÁNÍ, ZÁRUKA	16
12. Logistické údaje.....	16
13. Záruka.....	16

II. VŠEOBECNĚ

1. Popis

- 1.1. Ručně přestavitelné vyústě VVM s lopatkami pro odklon proudu vzduchu jsou koncový vzduchotechnický element pro distribuci vzduchu umožňující optimální usměrnění výtokového proudění vzhledem k potřebám klimatizovaných nebo větraných prostorů. Vířivým výstupem vzduchu je zajištěno jeho intenzivní promíchání se stávajícím vzduchem, čímž je dosaženo podstatného snížení rychlosti a teploty vzduchu. Jsou vyhovující pro místnosti výšky od cca 2,6 do 4,0 m.
- 1.2. Vyústě jsou určeny pro prostředí chráněné proti povětrnostním vlivům s klasifikací klimatických podmínek třídy 3K5, bez kondenzace, námrazy, tvorby ledu a bez vody i z jiných zdrojů než z deště dle EN 60 721-3-3 zm.A2.
- 1.3. Teplota proudícího vzduchu musí být v rozsahu od -20 do +70 °C.
- 1.4. Vyústě jsou určeny pro vzdušiny bez abrazivních, chemických a lepidlivých příměsí.
- 1.5. Všechny rozměry a hmotnosti, pokud není uvedeno jinak, jsou v mm a kg.
- 1.6. V tomto dokumentu jsou použita následující značení a jednotky.

Legenda :

Ṡ	[m ³ .h ⁻¹]	objemový průtok vzduchu
w	[m.s ⁻¹]	rychlost proudění vzduchu
Δp	[Pa]	tlaková ztráta
Δt	[K]	teplotní rozdíl
L _w	[dB]	hladina akustického výkonu
S	[m ²]	plocha
A, B, C, D, H, K	[mm]	rozměr
A, B, H, L X	[m]	vzdálenost

2. Provedení

- 2.1. Vyústě jsou dodávány se čtvercovou nebo kruhovou čelní deskou.
- 2.2. Čelní desky mají radiálně uspořádané pevné drážky s regulačními lopatkami pro nastavení žádaného směru proudu vzduchu.
- 2.3. Připojení na potrubí.
 - připojení vodorovné (kruhovými připojovacími hrdly přes připojovací skříň ze strany dle požadavku bez nebo s regulační klapkou)
 - připojení svislé (kruhovými připojovacími hrdly přes připojovací skříň shora dle požadavku bez nebo s regulační klapkou).

Obr. 1 VVM s přip. skříň - čtvercová čelní deska

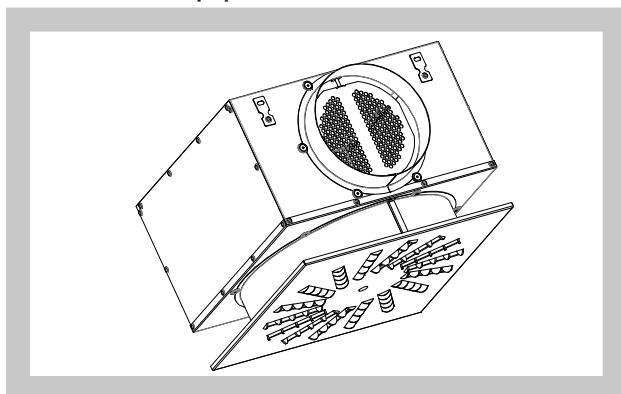

Obr. 2 VVM s přip. skříň - kruhová čelní deska

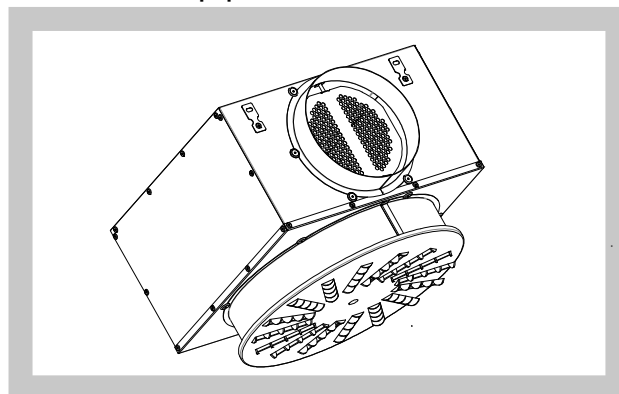

Obr. 3 Provedení VVM/C - Čelní deska čtvercová

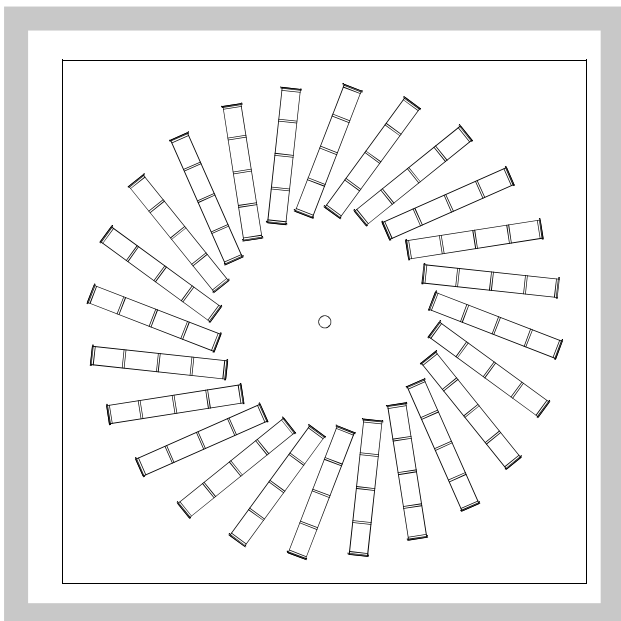

Obr. 4 Provedení VVM/K - Čelní deska kruhová

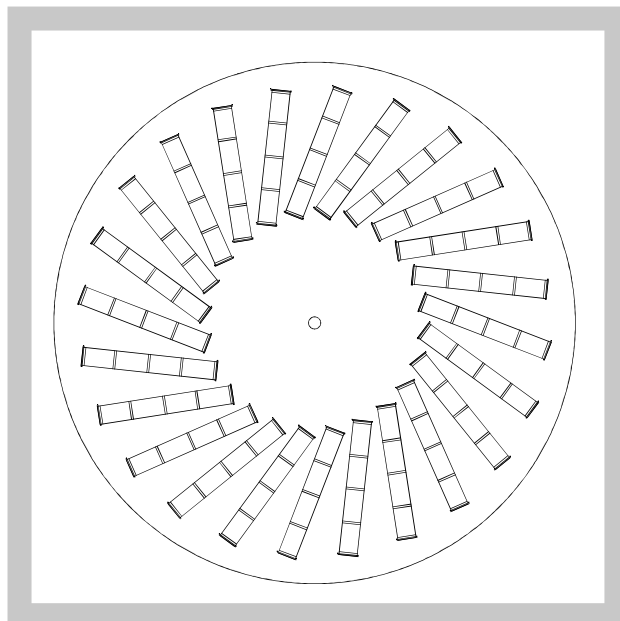

3. Nastavení lopatek

Obr. 5

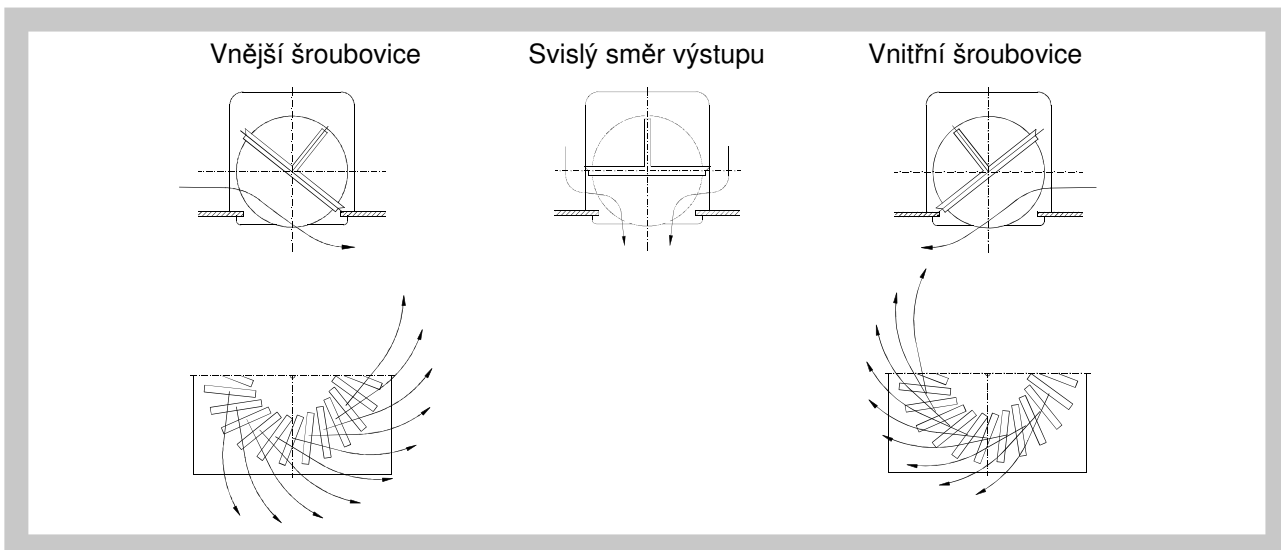

4. Směry proudění

Obr. 6

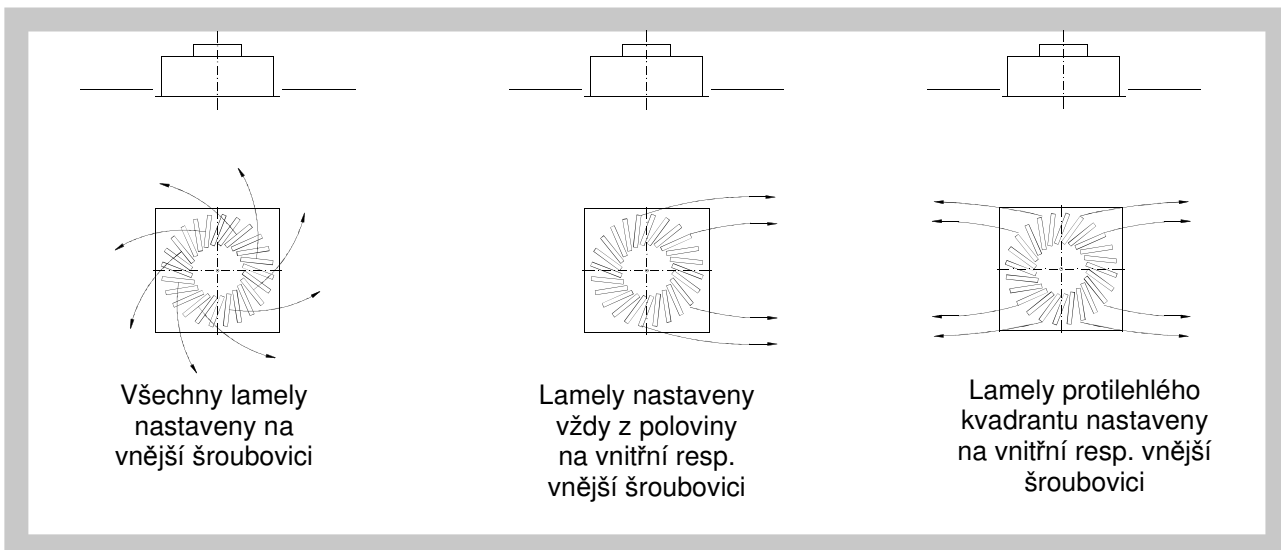

5. Rozměry a hmotnosti

5.1. Rozměry

Tab. 5.1.1. Rozměry

Počet lamel	Jm. rozměr	C	ØK	ØD	ØB	A	H ₁	H ₂
8	300	298	300	158	278	310	290	180
16	400	398	400	198	364	400	300	180
16	500	498	500	198	364	400	300	180
16	600	598	600	198	364	400	300	180
16	625	623	625	198	364	400	300	180
24	500	498	500	198	460	500	300	200
24	600	598	600	248	559	600	350	200
24	625	623	625	248	559	600	350	200
48	600	598	600	248	578	640	430	300
48	625	623	625	248	578	640	430	300
54	625	623	625	248	595	640	430	300
72	825	823	825	313	795	850	430	300

Obr. 7

Čelní deska – 8 lamel, velikost 300

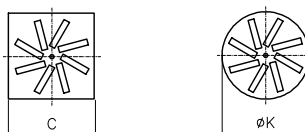

Čelní deska – 16 lamel, velikost 400,500,600,625

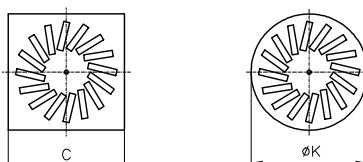

Čelní deska – 24 lamel, velikost 500

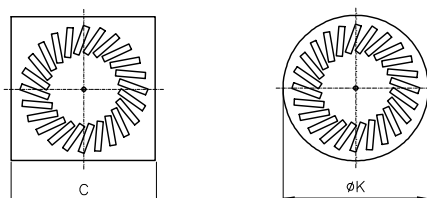

Čelní deska – 24 lamel, velikost 600,625

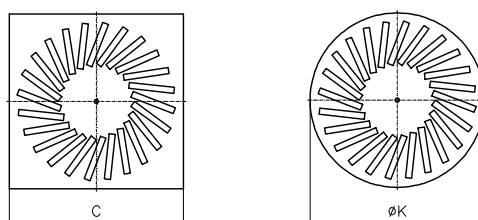

Obr. 8

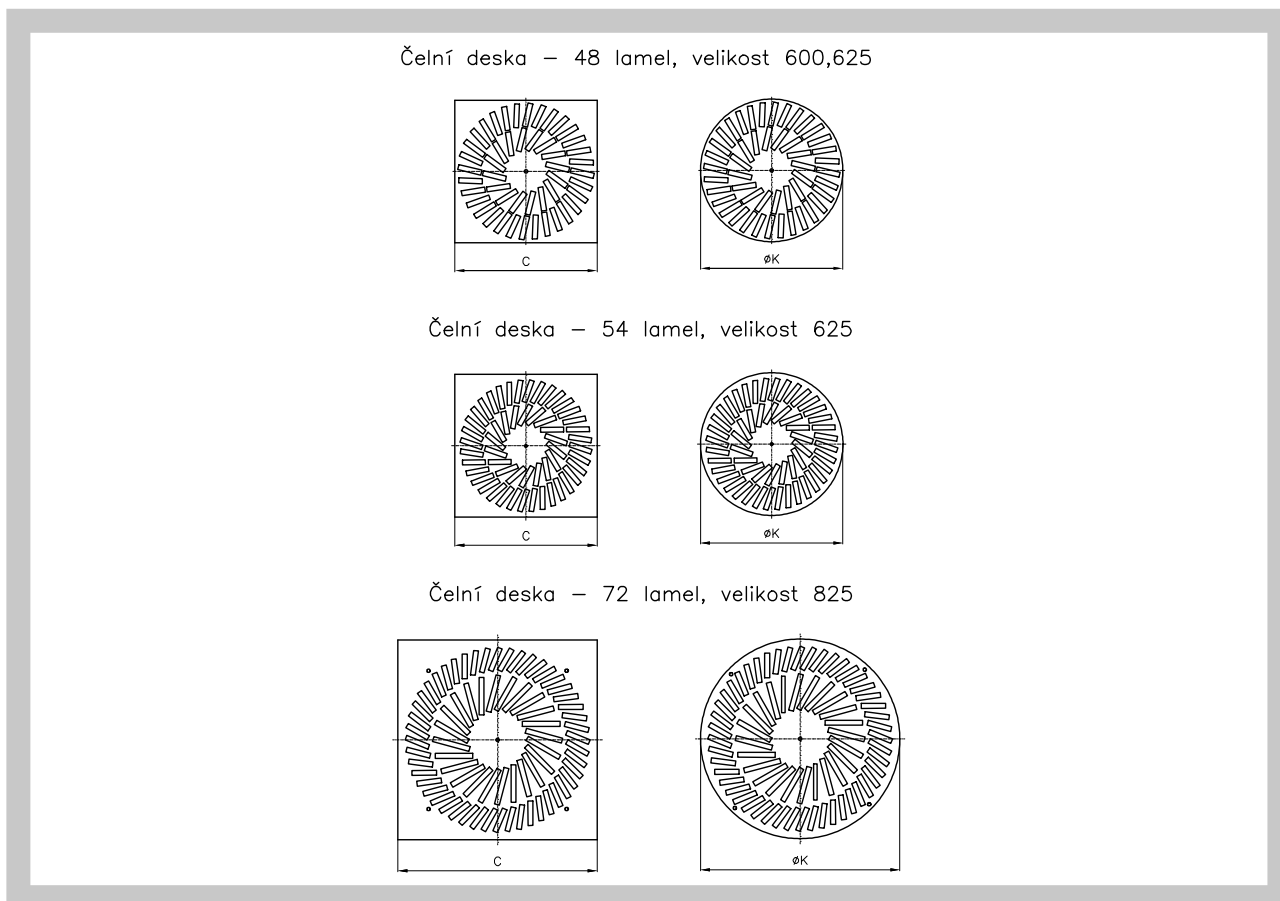

Obr. 9a Připojovací skříň - připojení vodorovné

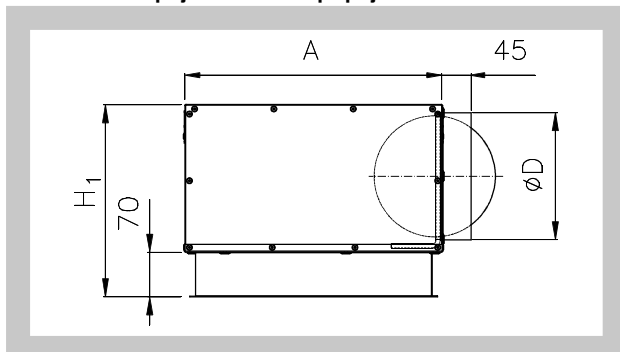

Obr. 9b Připojovací skříň - připojení svislé

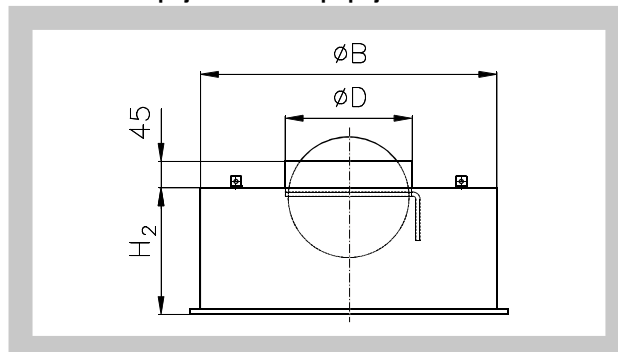

5.2. Hmotnosti

Tab. 5.2.1. Hmotnosti

Počet lamel	Jmenovitý rozměr	Připojení		Samostatná čelní deska
		Vodorovné	Svislé	
8	300	3,5	1,5	0,7
16	400	4,5	2,5	1
16	500	5,5	3,5	2
16	600, 625	6,5	4,5	3
24	500	7	4	2
24	600, 625	10	5,5	3
48	600, 625	11	5,5	2,5
54	625	11	5,5	2,5
72	825	21	13	7

6. Zabudování a umístění

- 6.1. Všechny velikosti jsou vhodné pro zabudování do stropu i pro umístění mimo uzavřené stropy. Připojovací skříň je opatřena zavěšovacími úchyty. Několik příkladů způsobů zavěšení je uvedeno dále.

Obr. 10 Umístění

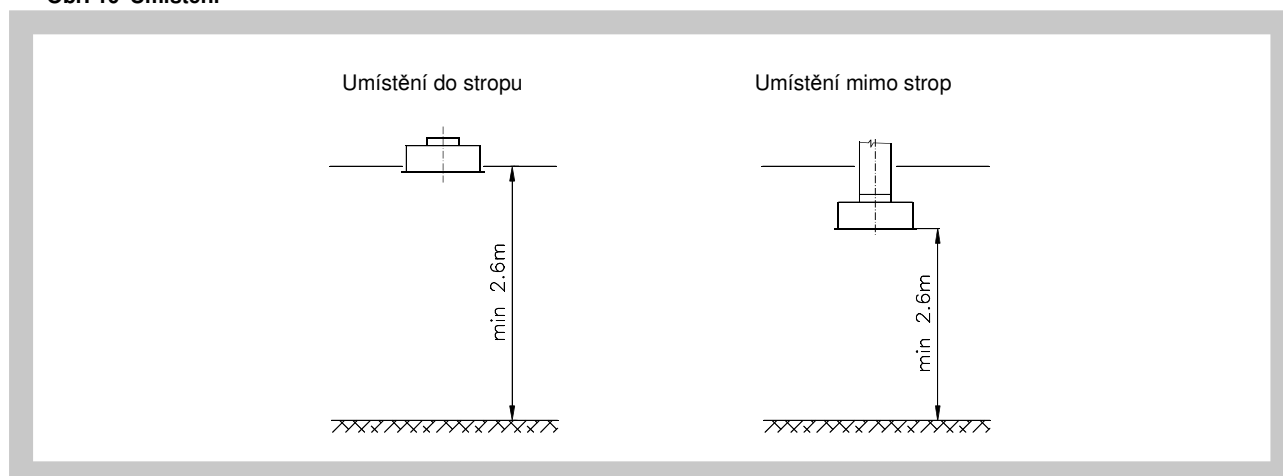

Obr. 11 Způsoby upevnění

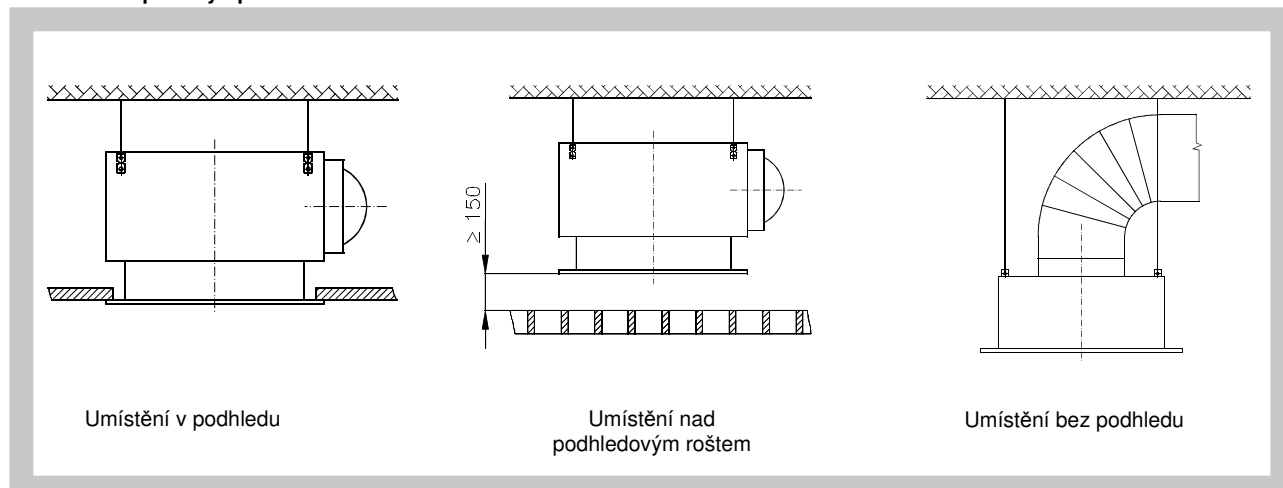

III. TECHNICKÉ ÚDAJE

7. Základní parametry

- 7.1. Základní parametry

Tab. 7.1.1. Základní parametry

Jmenovitý rozměr	300 8 lamel	400, 500, 600, 625 16 lamel	500 24 lamel	600, 625 24 lamel	600, 625 48 lamel	625 54 lamel	825 72 lamel
\dot{V}_{\max} [m ³ /h]	180	320	420	660	850	950	1200
\dot{V}_{\min} [m ³ /h]	55	100	140	200	360	400	560
LW _{Amax} [dB(A)]	39	40	39	40	40	43	40
LW _{Amin} [dB(A)]	<20	<20	<20	<20	<20	<20	<20
S _{ef} [m ²]	0,007	0,014	0,021	0,0295	0,042	0,0473	0,0715

8. Výpočtové a určující veličiny

Obr. 12

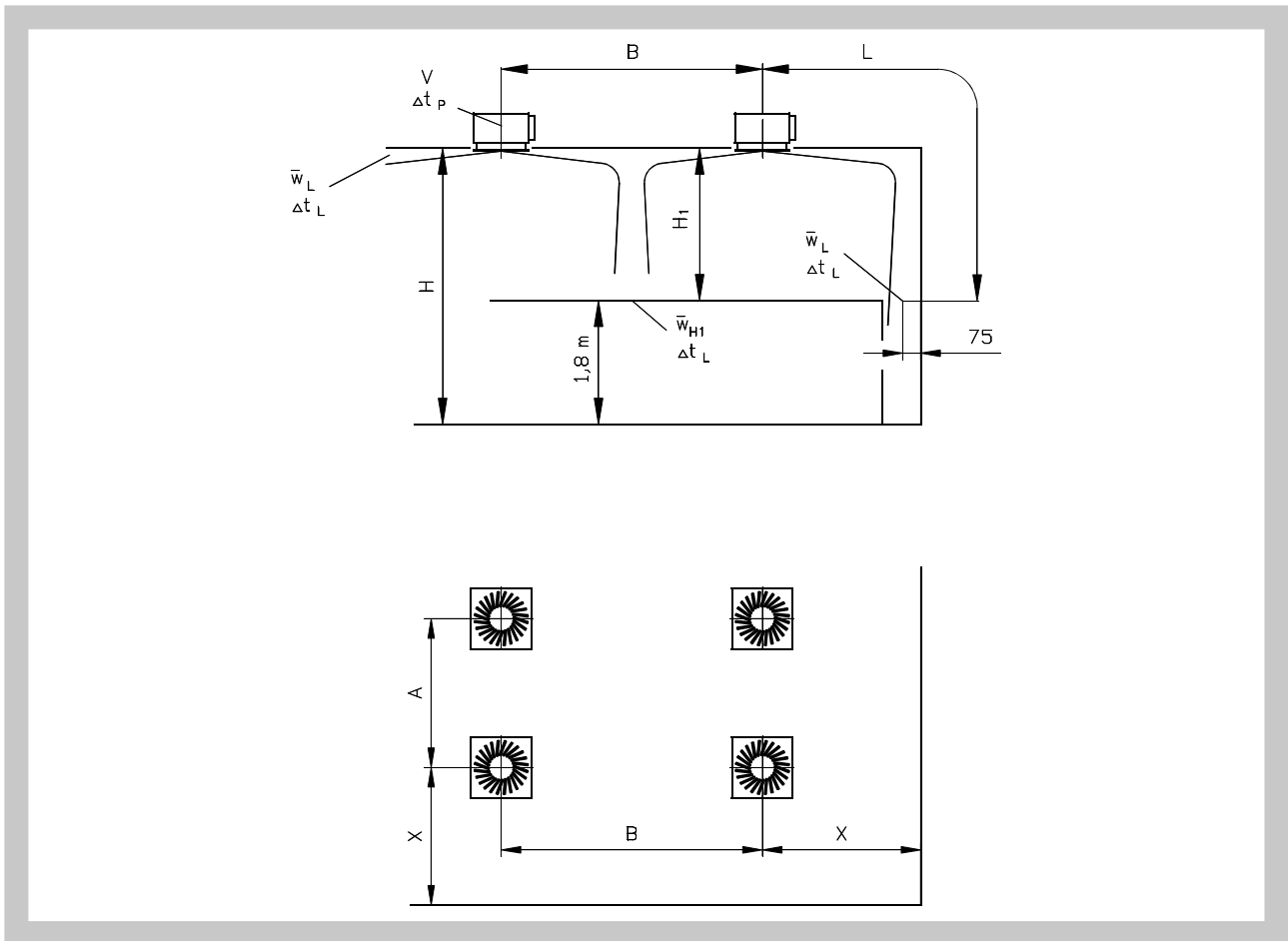

- \dot{V} [m³.h⁻¹] objemový průtok vzduchu pro jednu vyústě
- A, B [m] vzdálenost mezi dvěma vyústěmi
- L [m] vodorovná + svislá vzdálenost (X + H₁)
- X [m] vzdálenost středu vyúťi od stěny
- H [m] výška od stropu - od 2,6 do 4,0 m
- H₁ [m] vzdálenost mezi stropem a zónou pobytu
- \bar{w}_L [m.s⁻¹] střední rychlost proudění vzduchu na stěně
- \bar{w}_{H1} [m.s⁻¹] střední rychlost proudění vzduchu mezi dvěma vyústěmi ve vzdálenosti H₁
- w_{ef} [m.s⁻¹] efektivní rychlost
- Δt_p [K] rozdíl mezi teplotou přiváděného vzduchu a teplotou vzduchu v místnosti
- Δt_L [K] rozdíl mezi teplotou vzduchu v ose proudu v délce L a teplotou vzduchu v místnosti ve vzdálenosti L = A/2 + H₁
nebo L = B/2 + H₁
nebo L = X + H₁
- Δp_c [Pa] celková tlaková ztráta při $\rho = 1,2 \text{ kg.m}^{-3}$
- L_{WA} [dB(A)] hladina akustického výkonu
- S_{ef} [m²] efektivní plocha

9. Tlakové ztráty, rychlosti proudění a teploty

9.1. VVM 300 - 8 lamel

Diagram 9.1.1. Tlaková ztráta a akustický výkon

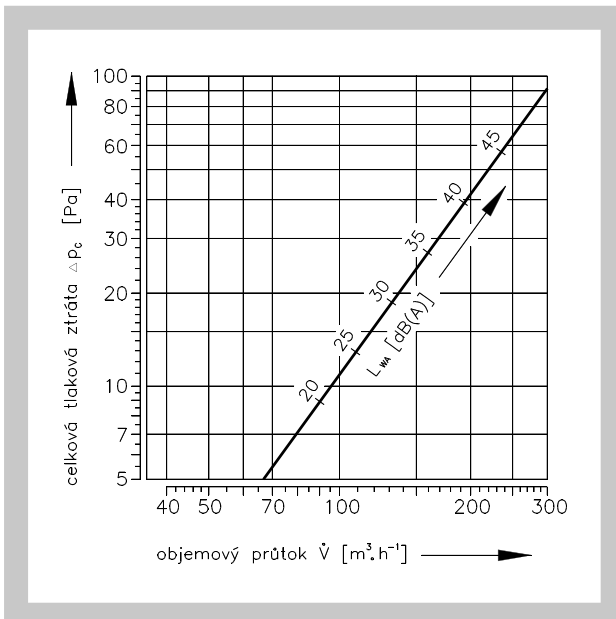

Diagram 9.1.2. Rychlost vzduchu proudění a teplotní rozdíl

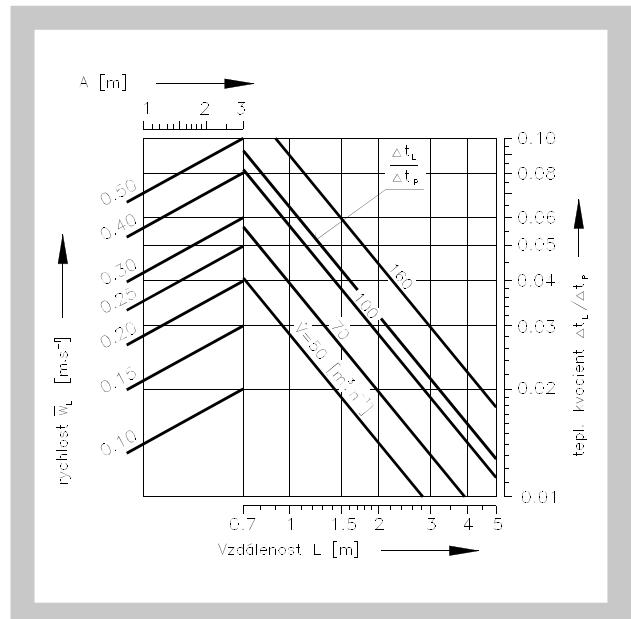

Diagram 9.1.3. Uspořádání vyústí jednořadé nebo víceřadé jestliže B ≥ 4 m

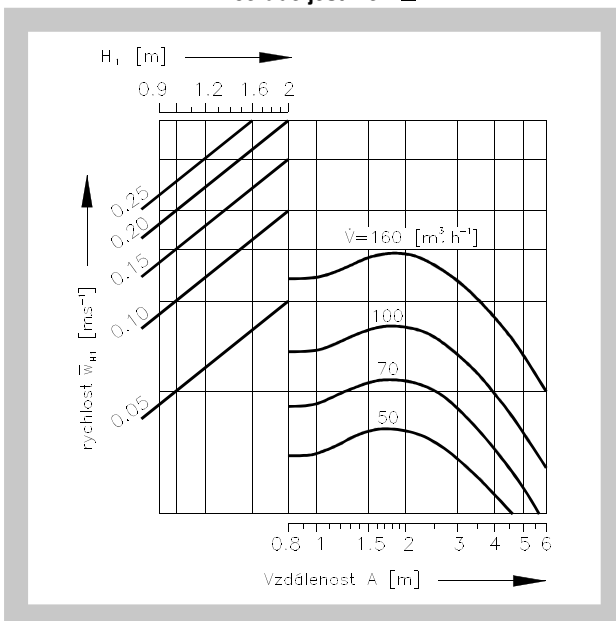
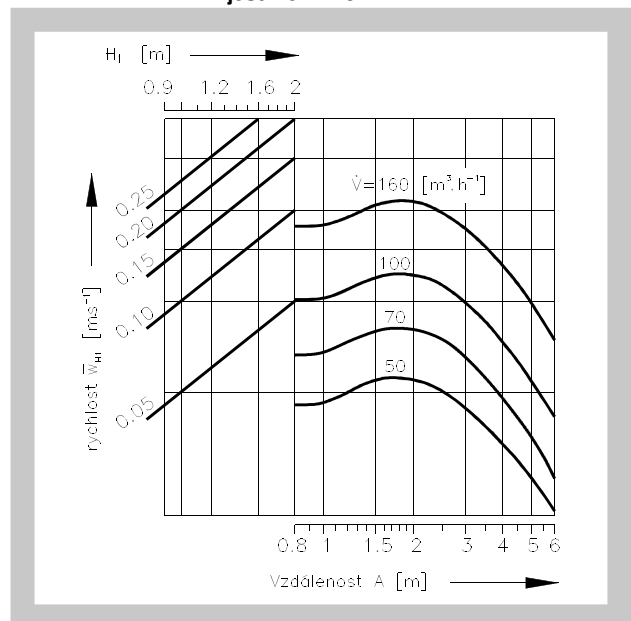

Diagram 9.1.4. Uspořádání vyústí víceřadé jestliže B = 3 m



Tab. 9.1.1 Opravné koef. tlakových ztrát a akustického výkonu dle úhlu nastavení klapky

	Úhel nastavení klapky		
	0°	45°	90°
Δpc	x1,0	x1,2	x1,8
LWA	-	-	-

9.2. VVM 400, 500, 600, 625 - 16 lamel

Diagram 9.2.1. Tlaková ztráta a akustický výkon

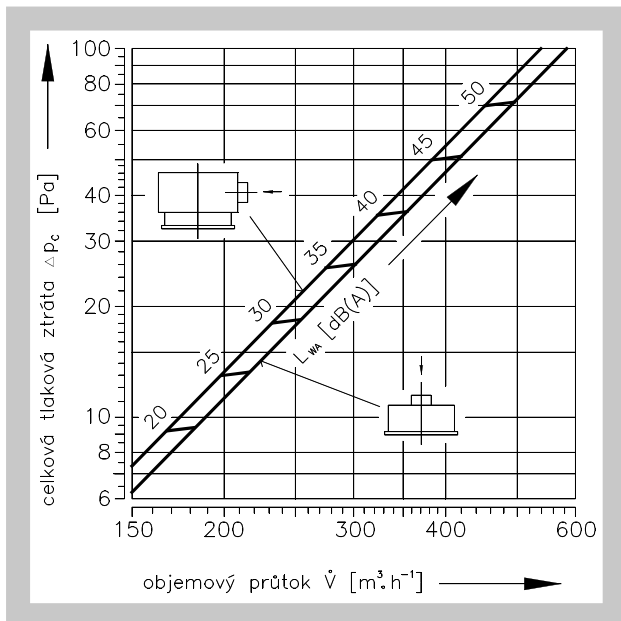

Diagram 9.2.2. Rychlost vzduchu proudění a teplotní rozdíl

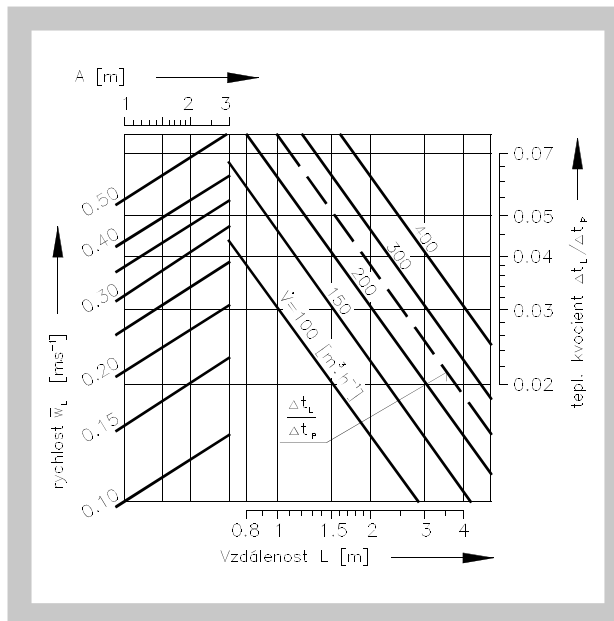

Diagram 9.2.3. Uspořádání vyústí jednořadé nebo víceřadé jestliže B ≥ 4 m

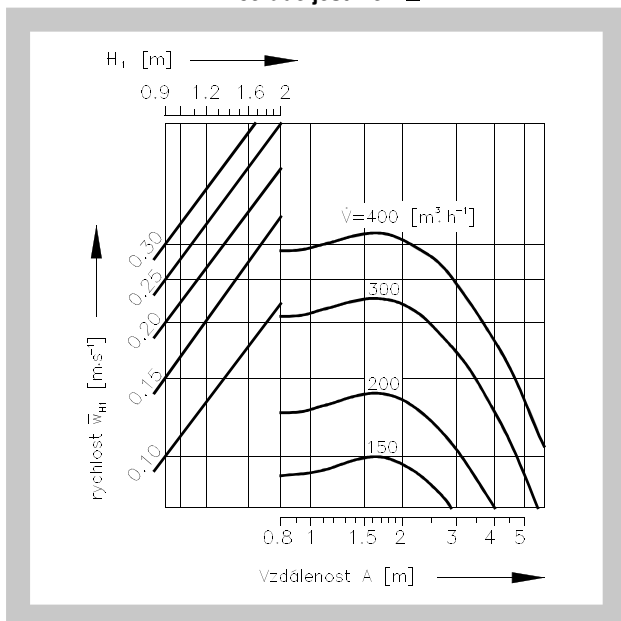
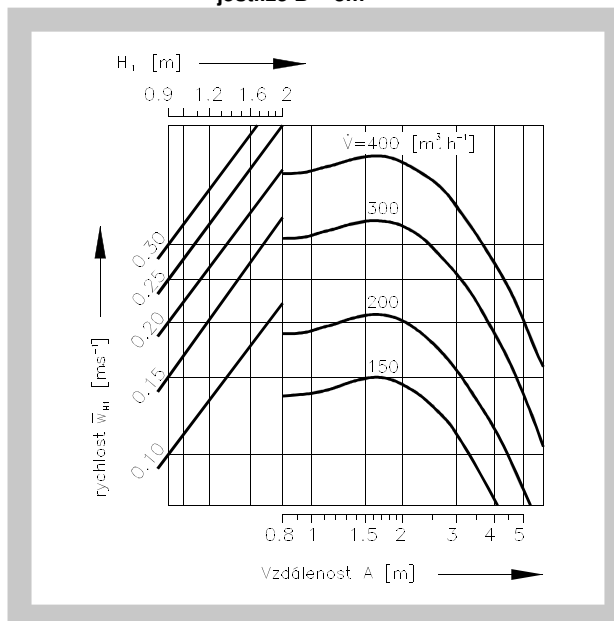

Diagram 9.2.4. Uspořádání vyústí víceřadé jestliže B = 3 m



Tab. 9.2.1. Opravné koef. tlakových ztrát a akustického výkonu dle úhlu nastavení klapky

	Úhel nastavení klapky		
	0°	45°	90°
ΔPc	x1,0	x1,1	x2,0
LWA	-	+1,0	+2,0

9.3. VVM 500 - 24 lamel

Diagram 9.3.1. Tlaková ztráta a akustický výkon

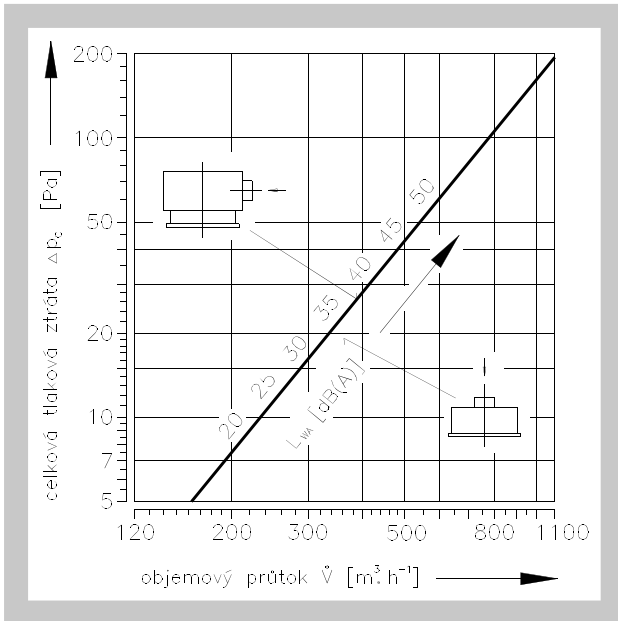

Diagram 9.3.2. Rychlost vzduchu proudění a teplotní rozdíl

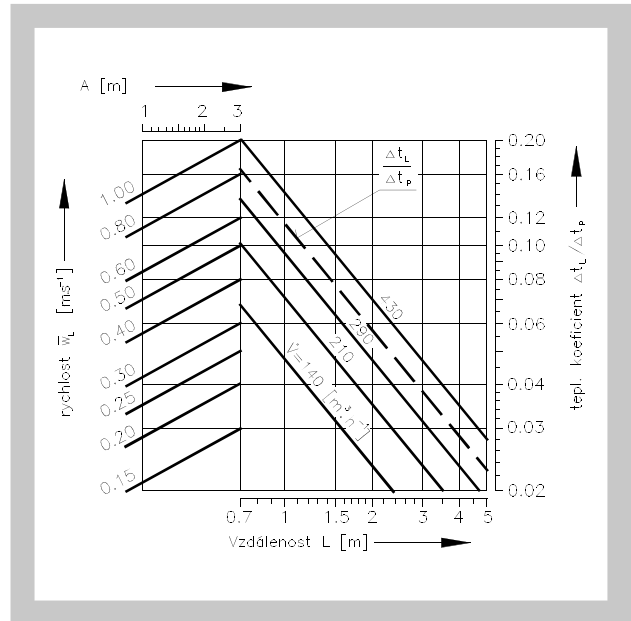

Diagram 9.3.3. Uspořádání vyústí jednořadé nebo víceřadé jestliže $B \geq 4$ m

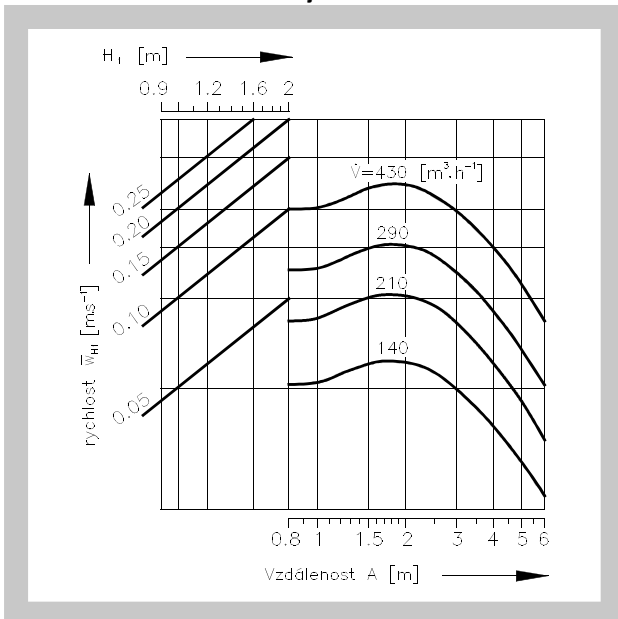
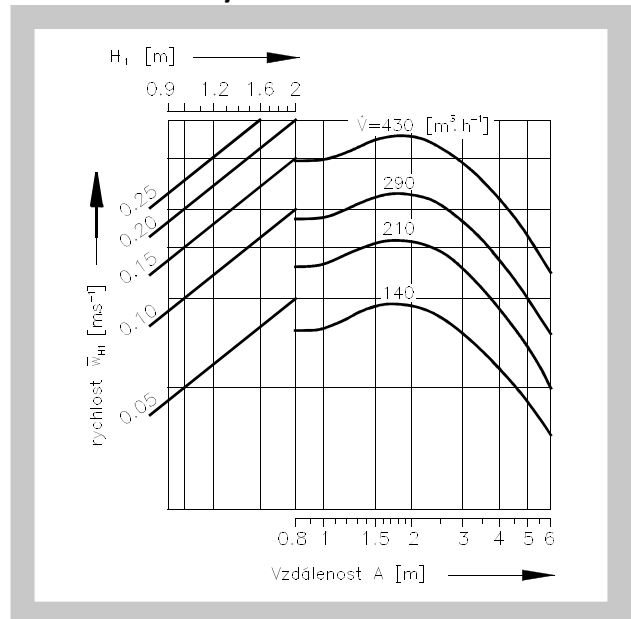

Diagram 9.3.4. Uspořádání vyústí víceřadé jestliže $B = 3$ m



Tab. 9.3.1. Opravné koef. tlakových ztrát a akustického výkonu dle úhlu nastavení klapky

	Úhel nastavení klapky		
	0°	45°	90°
Δp_c	x1,0	x1,4	x2,8
L_{WA}	-	+3,0	+6,0

9.4. VVM 600, 625 - 24 lamel

Diagram 9.4.1. Tlaková ztráta a akustický výkon

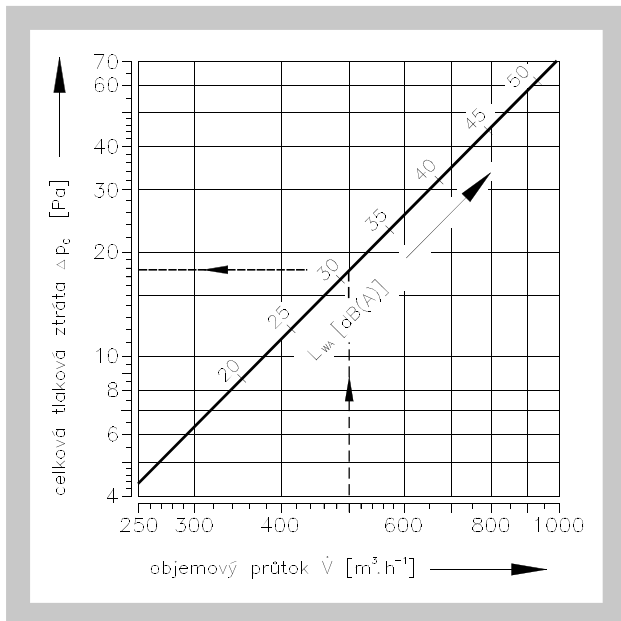

Diagram 9.4.2. Rychlost vzduchu proudění a teplotní rozdíl

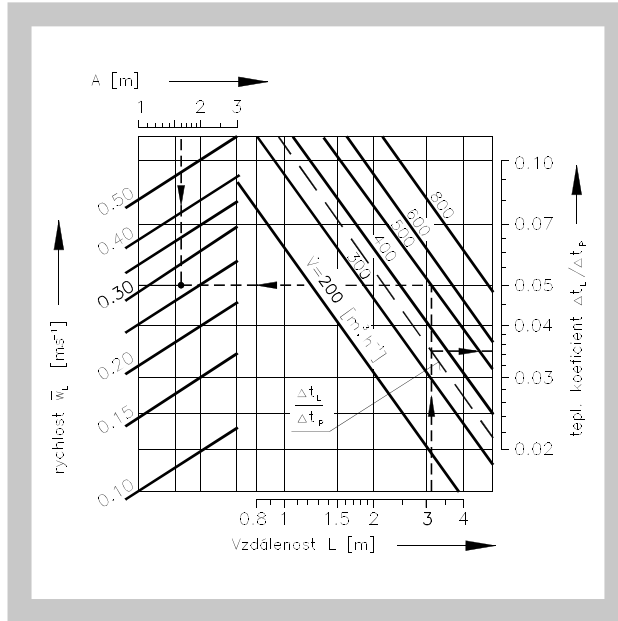

Diagram 9.4.3. Uspořádání vyústí jednořadé nebo víceřadé jestliže B ≥ 4 m

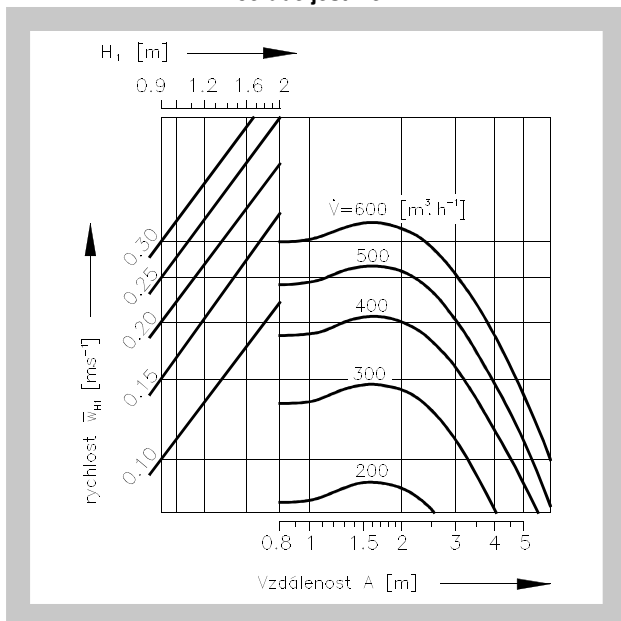
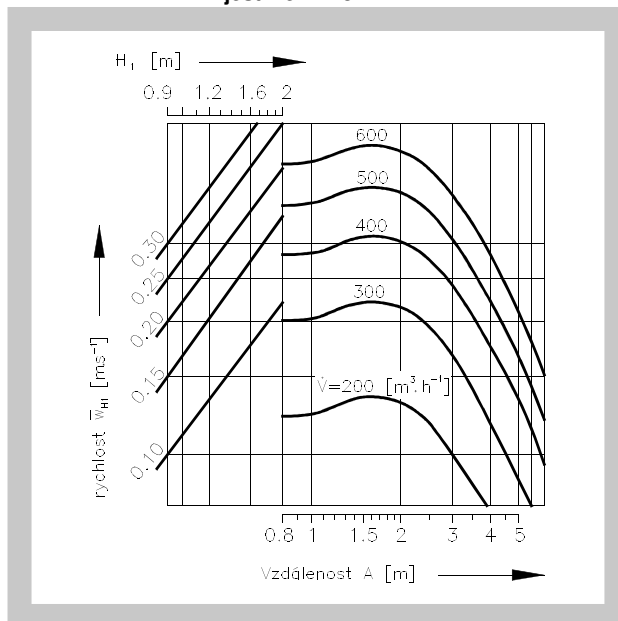

Diagram 9.4.4. Uspořádání vyústí víceřadé jestliže B = 3 m



Tab. 9.4.1. Opravné koef. tlakových ztrát a akustického výkonu dle úhlu nastavení klapky

	Úhel nastavení klapky		
	0°	45°	90°
Δpc	x1,0	x1,3	x2,8
LWA	-	+3,0	+5,0

9.5. VVM 600, 625 - 48 lamel

Diagram 9.5.1. Tlaková ztráta a akustický výkon

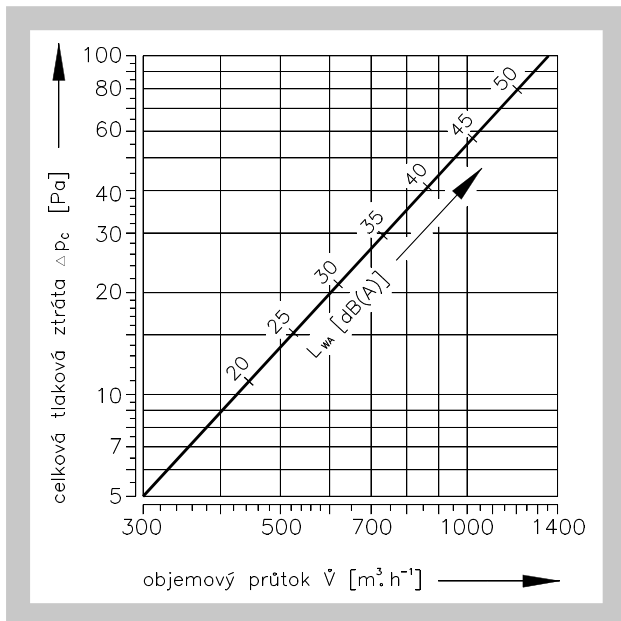

Diagram 9.5.2. Rychlost vzduchu proudění a teplotní rozdíl

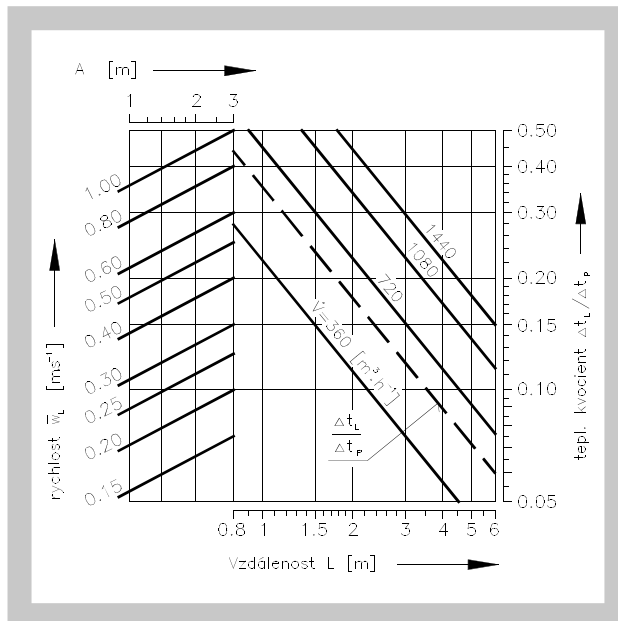

Diagram 9.5.3. Uspořádání vyústí jednořadé nebo víceřadé jestliže B ≥ 4 m

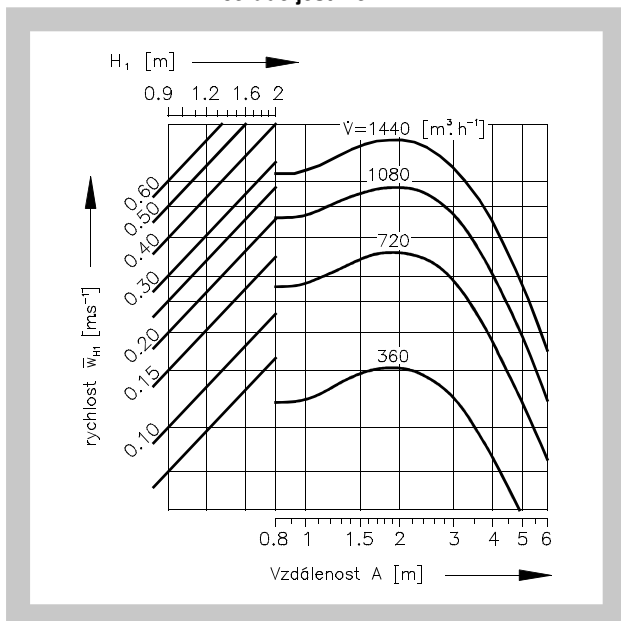
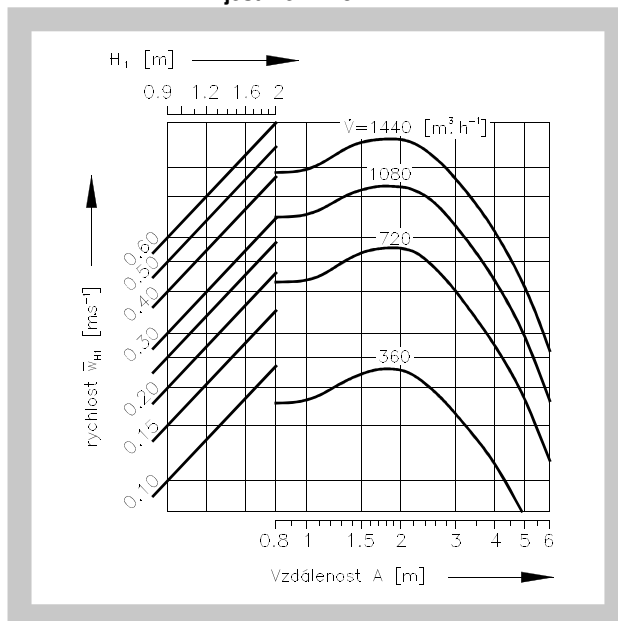

Diagram 9.5.4. Uspořádání vyústí víceřadé jestliže B = 3 m



Tab. 9.5.1 Opravné koef. tlakových ztrát a akustického výkonu dle úhlu nastavení klapky

	Úhel nastavení klapky		
	0°	45°	90°
Δp_c	x1,0	x1,6	x3,4
L_{WA}	-	+4,0	+9,0

9.6. VVM 625 - 54 lamel

Diagram 9.6.1. Tlaková ztráta a akustický výkon

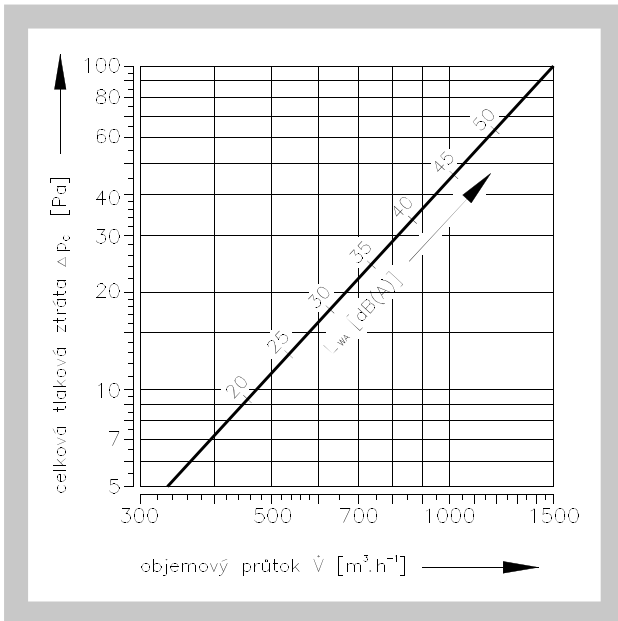

Diagram 9.6.2. Rychlost vzduchu proudění a teplotní rozdíl

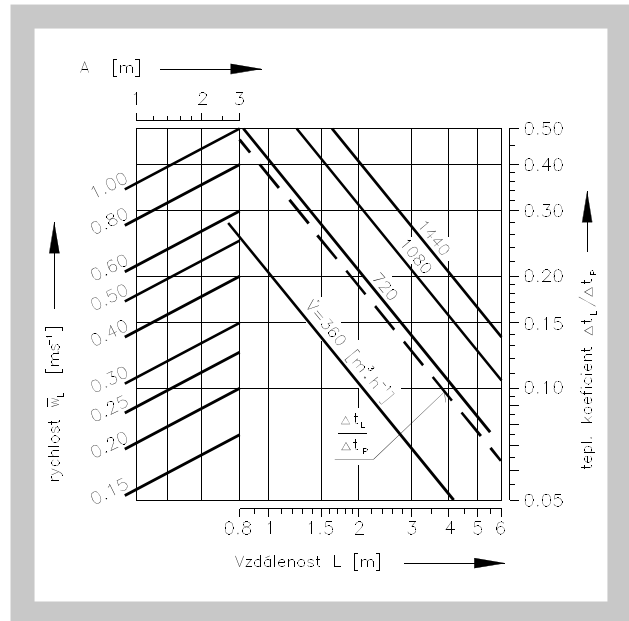

Diagram 9.6.3. Uspořádání vyústí jednořadé nebo víceřadé jestliže B ≥ 4 m

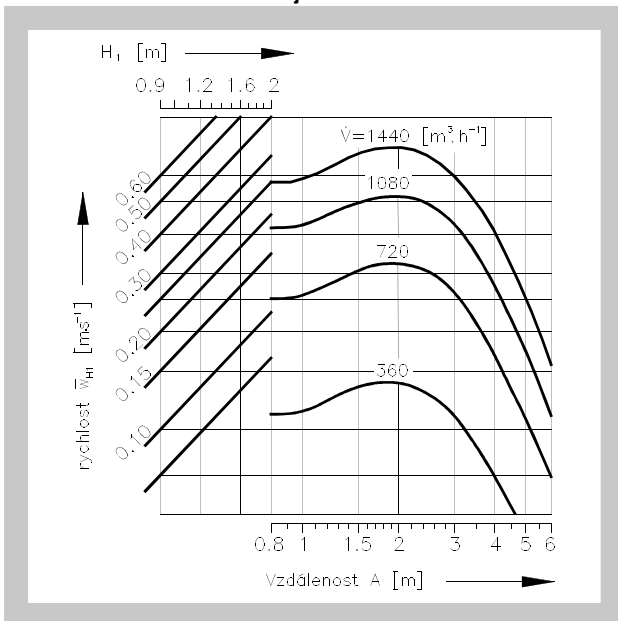
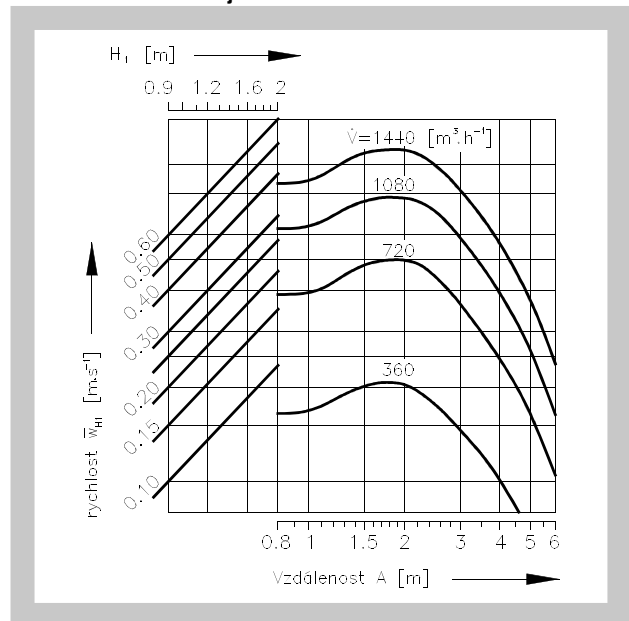

Diagram 9.6.4. Uspořádání vyústí víceřadé jestliže B = 3 m



Tab. 9.6.1 Opravné koef. tlakových ztrát a akustického výkonu dle úhlu nastavení klapky

	Úhel nastavení klapky		
	0°	45°	90°
Δpc	x1,0	x1,6	x3,4
Lwa	-	+4,0	+9,0

9.7. VVM 825 - 72 lamel

Diagram 9.7.1. Tlaková ztráta a akustický výkon

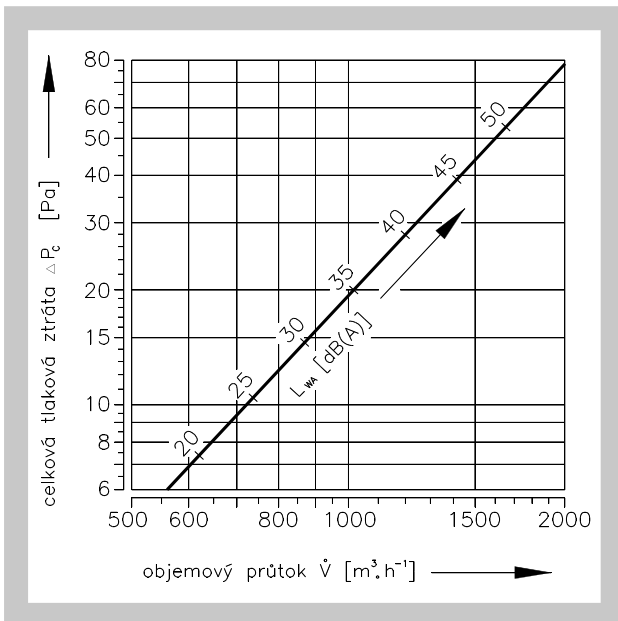

Diagram 9.7.2. Rychlost vzduchu proudění a teplotní rozdíl

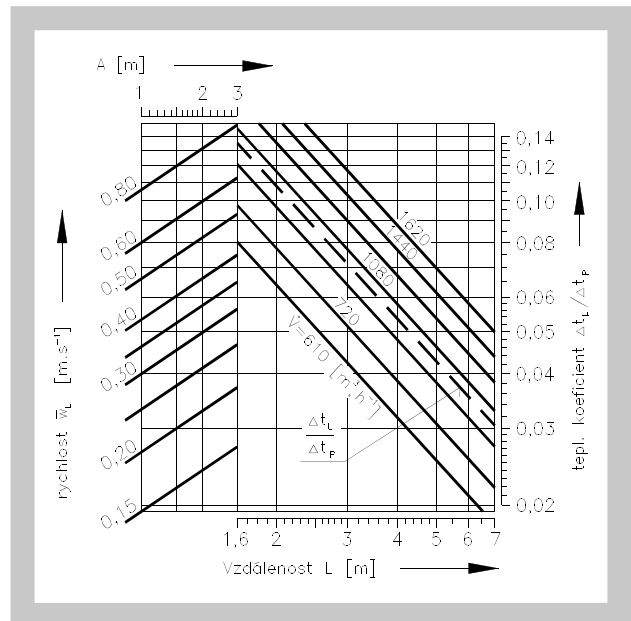

Diagram 9.7.3. Uspořádání vyústí jednořadé nebo víceřadé jestliže B ≥ 4 m

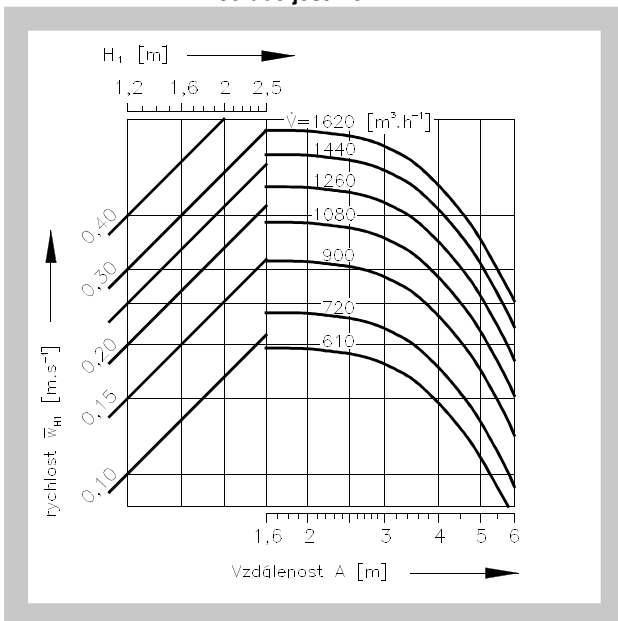
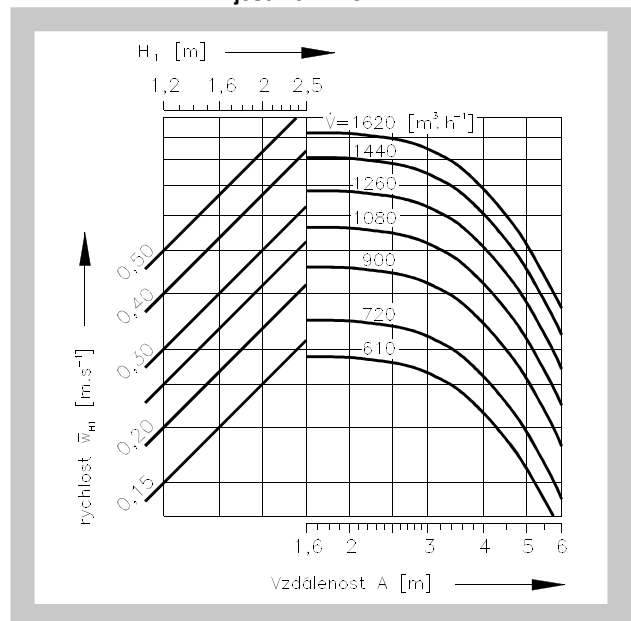

Diagram 9.7.4. Uspořádání vyústí víceřadé jestliže B = 3 m



Tab. 9.7.1. Opravné koef. tlakových ztrát a akustického výkonu dle úhlu nastavení klapky

	Úhel nastavení klapky		
	0°	45°	90°
ΔPc	x1,0	x1,3	x3,3
LWA	-	+2,0	+4,0

Obr. 13 Příklad

Zadaná data:	Vyúst' VVM 600 C/V/P/24	
	$\dot{V} = 500 \text{ m}^3 \cdot \text{h}^{-1}$	
	$\Delta t_p = - 8 \text{ K}$	
	$H_1 = 1,6 \text{ m}$	
	$A = 3 \text{ m}, B = 3 \text{ m}$	
	$X = 2,3 \text{ m}$	
Diagram 9.4.1. :	$L_{WA} = 31 \text{ dB(A)}$	
	$\Delta p_c = 18 \text{ Pa}$	
Diagram 9.4.2. :	$L = A/2 + H_1 = 3,1 \text{ m}$	mezi vyústěmi
	$\Delta t_L / \Delta t_p = 0,049$	
	$\Delta t_L = - 8 * 0,049 = - 0,392 \text{ K}$	
	$L = X + H_1 = 3,1 \text{ m}$	na stěně
	$\Delta t_L / \Delta t_p = 0,049$	
	$\Delta t_L = - 8 * 0,049 = - 0,392 \text{ K}$	
Diagram 9.4.4. :	$\bar{w}_{H1} = 0,12 \text{ m} \cdot \text{s}^{-1}$	mezi vyústěmi
Diagram 9.4.2. :	$\bar{w}_L = 0,21 \text{ m} \cdot \text{s}^{-1}$	na stěně

IV. ÚDAJE PRO OBJEDNÁVKU

10. Objednávkový klíč

VVM 600 C/V/P/24/R TPM 001/96

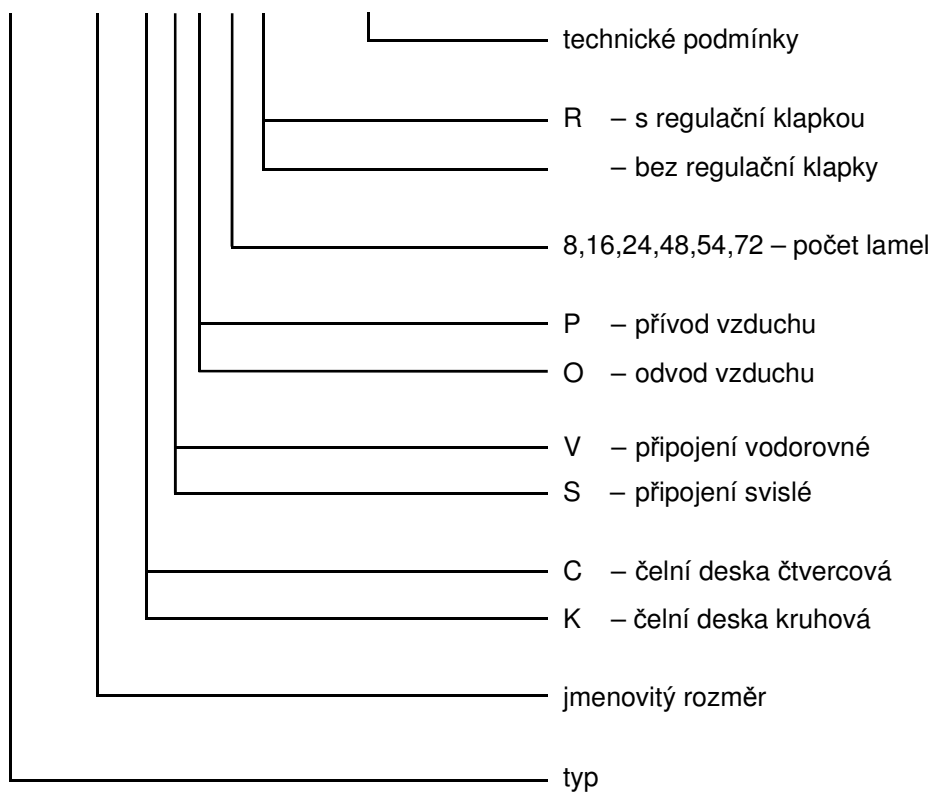

V. MATERIÁL, POVRCHOVÁ ÚPRAVA

11. Materiál

- 11.1. Čelní desky jsou z ocelového plechu. Povrch je opatřen vypalovacím bílým lakem v odstínu RAL 9010.
- 11.2. Lopatky pro regulaci odklonu vzduchu jsou standardně dodávány v barvě černé. Lopatky lze dodat i v barvě bílé. Tento požadavek je nutné uvést v objednávce.
- 11.3. Požadavky na jiné odstíny čelních desek je nutné projednat předem s výrobcem.
- 11.4. Připojovací skříně jsou z pozinkovaného ocelového plechu.

VI. BALENÍ, DOPRAVA, PŘEJÍMKA, SKLADOVÁNÍ, ZÁRUKA

12. Logistické údaje

- 12.1. Vyústě jsou dodávány v kartónových obalech. Přeppravují se volně ložené běžnými dopravními prostředky. Po dohodě s odběratelem je možné vyústě přepravit na paletách. Při manipulaci po dobu dopravy a skladování musí být vyústě chráněny proti mechanickému poškození a povětrnostním vlivům.
- 12.2. Nebude-li v objednávce určen způsob převjímky, bude za převjímku považováno předání vyústí dopravci.
- 12.3. Vyústí musí být skladovány v krytých objektech, v prostředí bez agresivních par, plynů a prachu. V objektech musí být dodržována teplota v rozsahu -5 až +40°C a relativní vlhkost max. 80%.

13. Záruka

- 13.1. Výrobce poskytuje na vyústě záruku 24 měsíců od data expedice.
- 13.2. Záruka zaniká při použití vyústí pro jiné účely, zařízení a pracovní podmínky než připouští tato norma nebo po mechanickém poškození při manipulaci.
- 13.3. Při poškození vyústí dopravou je nutné sepsat při převjímce protokol s dopravcem pro možnost pozdější reklamace.

